

# Panasonic®

**Navodila za uporabo**

**<Celoten vodič>**

**Digitalni fotoaparat**

---

Model št. **DC-GH6**

## LUMIX

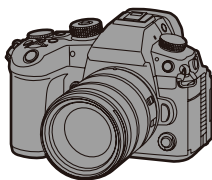

Pred uporabo tega izdelka natančno preberite ta navodila.

**Registrirajte se na spletu na**

**<http://shop.panasonic.com/support>**

**(Samo za kupce iz ZDA)**

DVQP2441ZA

F0222MR0

# O navodilih za uporabo

Ta dokument, "Navodila za uporabo / Uporabniški priročnik <Celoten vodič>", vsebuje podrobne razlage vseh funkcij in delovanja fotoaparata.

## ❖ Simboli, uporabljeni v tem dokumentu

Črne ikone prikazujejo stanja, v katerih je funkcije mogoče uporabiti, sive ikone pa pogoje, v katerih funkcij ni mogoče uporabiti.

### Primer:

Slike/Video posnetki







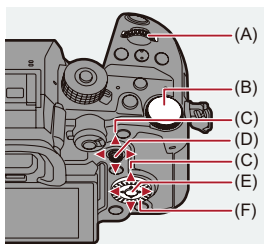

Način snemanja **iA P A S M**



### Operacijski simboli

V tem dokumentu je delovanje fotoaparata razloženo z naslednjimi simboli:



- (A) :  
**Sprednji izbirnik**
- 
- (B) :  
**Zadnji izbirnik**
- 
- (C) :  
**Smerna tipka gor/dol/levo/desno**  
ali  
**Krmilna palčka gor/dol/levo/desno**
- 
- (D) :  
**Pritisnite sredino krmilne palčke**
- 
- (E) :  
**Gumb [MENU/SET] (Meni/Nastavi)**
- 
- (F) :  
**Kontrolni izbirnik**
- 

- V razlagah se uporabljajo tudi drugi simboli, kot so ikone na zaslonu fotoaparata.
- Ta dokument opisuje postopek izbire elementov menija, kot sledi:  
Primer: Nastavite [Picture Quality] (Kakovost slike) v meniju [Photo] (Fotografija) ([Image Quality] (Kakovost slike)) na [STD.] (Standardna).

 ⇒  ⇒  ⇒ [Picture Quality] (Kakovost slike) ⇒ Izberite [STD.] (Standardna)

## Simboli za razvrščanje obvestil

V tem dokumentu so obvestila razvrščena in opisana z naslednjimi simboli:

---



: Za potrditev pred uporabo funkcije

---



: Namigi za boljšo uporabo fotoaparata in namigi za snemanje

---



: Obvestila in dodatni elementi v zvezi s specifikacijami

---



: Povezane funkcije in informacije

---

- Slike in ilustracije, uporabljene v tem dokumentu, so namenjene razlagi funkcij.
- Opis v tem dokumentu temelji na zamenljivem objektivu (H-ES12060).

# Vsebina

|                               |          |
|-------------------------------|----------|
| <b>O navodilih za uporabo</b> | <b>2</b> |
|-------------------------------|----------|

---

|             |           |
|-------------|-----------|
| <b>Uvod</b> | <b>17</b> |
|-------------|-----------|

---

|                                                       |    |
|-------------------------------------------------------|----|
| Pred uporabo .....                                    | 18 |
| Standardna oprema .....                               | 21 |
| Objektivi, ki jih lahko uporabite .....               | 23 |
| Pomnilniške kartice, ki jih je mogoče uporabiti ..... | 24 |
| Imena delov .....                                     | 27 |
| Fotoaparata .....                                     | 27 |
| Dobavljen objektiv .....                              | 35 |
| Prikazi iskala/zaslona .....                          | 37 |

|                    |           |
|--------------------|-----------|
| <b>Kako začeti</b> | <b>39</b> |
|--------------------|-----------|

---

|                                                                 |    |
|-----------------------------------------------------------------|----|
| Namestitev ramenskega traku .....                               | 40 |
| Polnjenje baterije .....                                        | 42 |
| Polnjenje s polnilcem .....                                     | 44 |
| Vstavljanje baterije .....                                      | 47 |
| Vstavljanje baterije v fotoaparata za polnjenje .....           | 49 |
| Uporaba fotoaparata ob napajanju<br>(Napajanje/polnjenje) ..... | 53 |
| Obvestila glede polnjenja/napajanja .....                       | 55 |
| [Power Save Mode] (Način varčevanja z energijo) .....           | 57 |
| Vstavljanje kartic (opcijsko) .....                             | 60 |
| Nameščanje objektiv .....                                       | 64 |
| Nameščanje senčila objektiv .....                               | 67 |
| Prilagajanje smeri in kota zaslona .....                        | 70 |
| Nastavitev ure (Ob prvem vklopu) .....                          | 72 |

---

## Osnovno delovanje 76

---

|                                                  |     |
|--------------------------------------------------|-----|
| Kako držati fotoaparat.....                      | 77  |
| Izbira načina snemanja .....                     | 79  |
| Funkcije nastavitvev fotoaparata .....           | 80  |
| Nastavitve prikaza zaslona/iskala .....          | 87  |
| Nastavitve iskala .....                          | 87  |
| Preklapljanje med iskalom in zaslonom .....      | 88  |
| Preklapljanje med informacijami na zaslonu ..... | 91  |
| Hitri meni.....                                  | 94  |
| Nadzorna plošča.....                             | 96  |
| Metode upravljanja menija.....                   | 99  |
| [Reset] (Ponastavi).....                         | 104 |
| Vnos znakov .....                                | 105 |
| Inteligentni samodejni način.....                | 106 |
| Snemanje s funkcijami zaslona na dotik.....      | 112 |
| AF na dotik/Sprožilec na dotik.....              | 112 |
| AE na dotik .....                                | 115 |

## Snemanje slik 117

---

|                                         |     |
|-----------------------------------------|-----|
| Osnovne funkcije s slikami.....         | 118 |
| [Aspect Ratio] (Razmerje stranic) ..... | 120 |
| [Picture Size] (Velikost slike).....    | 121 |
| [Picture Quality] (Kakovost slike)..... | 123 |

## Snemanje videoposnetkov 125

---

|                                                     |     |
|-----------------------------------------------------|-----|
| Osnovne funkcije z videoposnetki.....               | 126 |
| [System Frequency] (Sistemska frekvenca) .....      | 132 |
| [Rec. File Format] (Format snemalne datoteke) ..... | 134 |

|                                                            |     |
|------------------------------------------------------------|-----|
| [Rec Quality] (Kakovost snemanja).....                     | 136 |
| [Image Area of Video] (Področje slike videoposnetka) ..... | 150 |

## **Izostritev / Povečava 152**

---

|                                                                                    |     |
|------------------------------------------------------------------------------------|-----|
| Izbira načina izostritve .....                                                     | 153 |
| Uporaba AF .....                                                                   | 155 |
| [AF Custom Setting(Photo)] (AF nastavitve po meri (fotografije))... ..             | 160 |
| [Focus Limiter] (Omejevalnik ostrenja).....                                        | 163 |
| [AF Assist Light] (Pomožna lučka za AF) .....                                      | 165 |
| [1-Area AF Moving Speed] (Hitrost izostritve enega AF območja) ..                  | 166 |
| Izbira načina AF .....                                                             | 167 |
| Samodejno zaznavanje .....                                                         | 170 |
| [Tracking] (Sledenje) .....                                                        | 173 |
| [Full Area AF] (Polno območje AF) .....                                            | 175 |
| [Zone(Horizontal/Vertical)]/[Zone] .....                                           | 179 |
| [1-Area+] (1-Območje+)/[1-Area] (1-Območje).....                                   | 182 |
| [Pinpoint] (Točka).....                                                            | 184 |
| Premikanje AF območja .....                                                        | 187 |
| Premikanje AF območja z dotikom .....                                              | 190 |
| Premikanje AF območja s sledilno tablico .....                                     | 192 |
| [Focus Switching for Vert / Hor] (Preklop izostritve Navpično/<br>Vodoravno) ..... | 194 |
| Snemanje z uporabo MF.....                                                         | 195 |
| [Focus Peaking] (Optimiranje izostritve).....                                      | 202 |
| Snemanje s povečavo.....                                                           | 204 |
| Razširjena telekonverzija .....                                                    | 206 |
| [Power Zoom Lens] (Objektiv z električnim upravljanjem) .....                      | 208 |

## **Način/Zaslonka/Stabilizator slike 209**

---

|                                     |     |
|-------------------------------------|-----|
| Izbira načina fotografiranja.....   | 210 |
| Zajem zaporednih slik (Burst) ..... | 212 |

|                                                               |     |
|---------------------------------------------------------------|-----|
| Način visoke ločljivosti .....                                | 220 |
| Snemanje z zajemom slik v časovnih presledkih.....            | 225 |
| Snemanje z animacijo Stop Motion.....                         | 232 |
| Videoposnetki s časovnimi presledki/Animacijo Stop Motion ... | 236 |
| Snemanje s samosprožilcem .....                               | 238 |
| Kadriranje (Bracket Recording).....                           | 242 |
| [Silent Mode] (Tih način) .....                               | 250 |
| [Shutter Type] (Vrsta zaklopa).....                           | 252 |
| [Long Exposure NR] (Daljša osvetlitev NR) .....               | 256 |
| [Min. Shutter Speed] (Min. hitrost zaklopa) .....             | 257 |
| [Long Exposure NR] (Zakasnitev zaklopa).....                  | 258 |
| Stabilizator slike .....                                      | 259 |
| Nastavitve stabilizatorja slike .....                         | 262 |

## **Merjenje / Osvetlitev / ISO občutljivost 267**

|                                                                 |     |
|-----------------------------------------------------------------|-----|
| [Metering Mode] (Način merjenja).....                           | 268 |
| Način Program AE .....                                          | 270 |
| Preklop programa.....                                           | 272 |
| Način AE prednostne vrednosti zaslone .....                     | 274 |
| Način AE prednostne hitrosti zaklopa .....                      | 277 |
| Način ročne osvetlitve .....                                    | 280 |
| Razpoložljive hitrosti zaklopa (sek.) .....                     | 283 |
| [B] (Bulb) .....                                                | 284 |
| Način predogleda.....                                           | 285 |
| Kompenzacija osvetlitve .....                                   | 287 |
| [Vignetting Comp.] (Kompenzacija vinjetiranja).....             | 290 |
| [Diffraction Compensation] (Kompenzacija zamegljenosti) .....   | 291 |
| Zaklep izostritve in osvetlitve (Zaklep AF/AE) .....            | 292 |
| ISO občutljivost .....                                          | 294 |
| [ISO Sensitivity (photo)] (ISO občutljivost (Fotografija))..... | 298 |



---

**Ravnovesje beline / Kakovost slike 299**

---

|                                             |     |
|---------------------------------------------|-----|
| Ravnovesje beline (WB) .....                | 300 |
| Prilagajanje ravnovesja beline.....         | 305 |
| [Photo Style] (Stil fotografije) .....      | 307 |
| [Filter Settings] (Nastavitve filtra) ..... | 317 |
| [Simultaneous Record w/o Filter]            |     |
| (Simultano snemanje brez filtra).....       | 322 |

**Bliskavica 323**

---

|                                                                |     |
|----------------------------------------------------------------|-----|
| Uporaba zunanje bliskavice (opsijsko).....                     | 324 |
| Snemanje pokrova nastavka Hot Shoe .....                       | 325 |
| Nastavljanje bliskavice .....                                  | 328 |
| [Flash Mode] (Način bliskavice) .....                          | 329 |
| [Firing Mode] (Način proženja bliskavice)/                     |     |
| [Manual Flash Adjust.] (Ročna nastavitvev bliskavice) .....    | 332 |
| [Flash Adjust.] (Nastavitvev bliskavice) .....                 | 334 |
| [Flash Synchro] (Sinchronizacija bliskavice) .....             | 335 |
| [Auto Exposure Comp.] (Samodejna kompenzacija osvetlitve)..... | 336 |
| Snemanje z uporabo brezžične bliskavice .....                  | 337 |

**Snemanje videoposnetkov 344**

---

|                                                                     |     |
|---------------------------------------------------------------------|-----|
| Kreativni video način.....                                          | 345 |
| Prikazi, ustrezni za snemanje videa .....                           | 346 |
| Snemanje s kreativnim videom .....                                  | 347 |
| [CreativeVideo Combined Set.] (Nastavitvev kombiniranega            |     |
| kreativnega videa) .....                                            | 351 |
| Uporaba AF (Video) .....                                            | 353 |
| [Continuous AF] (Neprekinjeni AF) .....                             | 353 |
| [AF Custom Setting(Video)] (AF nastavitve po meri (video)) .....    | 355 |
| [Enlarged Live Display(Video)] (Povečan prikaz v živo (video))..... | 356 |
| Svetlost in barva videov .....                                      | 358 |

---

|                                                                                 |            |
|---------------------------------------------------------------------------------|------------|
| [Luminance Level] (Nivo svetlosti).....                                         | 358        |
| [Master Pedestal Level] (Glaven nivo podlage).....                              | 359        |
| Snemanje med nadzorom prevelike osvetlitve (Knee).....                          | 360        |
| [ISO Sensitivity (video)] (ISO občutljivost (video)).....                       | 362        |
| [Dynamic Range Boost] (Povečanje dinamičnega razpona).....                      | 363        |
| <b>Nastavitev avdia.....</b>                                                    | <b>364</b> |
| [Sound Rec Level Disp.] (Prikaz nivoja zvoka med snemanjem)....                 | 365        |
| [Mute Sound Input] (Utišanje vhodnega zvoka).....                               | 366        |
| [Sound Rec Gain Level] (Sprememba ojačitve vhodnega zvoka)...                   | 367        |
| [Sound Rec Level Adj.] (Nastavljanje nivoja zvoka snemanja).....                | 368        |
| [Sound Rec Quality] (Kakovost zvoka snemanja).....                              | 369        |
| [Sound Rec Level Limiter] (Omejitev nivoja zvoka snemanja).....                 | 370        |
| [Wind Noise Canceller] (Preprečevanje zvoka vetra).....                         | 371        |
| [Lens Noise Cut] (Zmanjšanje šuma objektiv).....                                | 372        |
| [Audio Information] (Informacije o avdiu).....                                  | 373        |
| <b>Zunanji mikrofoni (Opcijsko).....</b>                                        | <b>374</b> |
| Nastavitev obsega zajemanja zvoka (DMW-MS2: Opcijsko).....                      | 377        |
| Zmanjšanje zvoka vetra.....                                                     | 378        |
| <b>XLR adapter za mikrofoni (Opcijsko).....</b>                                 | <b>379</b> |
| [4ch Mic Input] (4-kanalni mikrofonski vhod).....                               | 381        |
| <b>Slušalke.....</b>                                                            | <b>382</b> |
| [Sound Monitoring Channel] (Kanal za spremljanje zvoka).....                    | 384        |
| <b>Časovna koda.....</b>                                                        | <b>386</b> |
| Nastavitve časovne kode.....                                                    | 387        |
| <b>Sinhronizacija časovne kode z zunanjo napravo.....</b>                       | <b>390</b> |
| Priprave na sinhronizacijo Časovne kode.....                                    | 391        |
| Sinhronizacija Časovne kode zunanje naprave s kodo fotoaparata<br>(TC OUT)..... | 393        |
| Sinhronizacija Časovne kode fotoaparata s kodo zunanje naprave<br>(TC IN).....  | 395        |
| <b>Glavne pomožne funkcije.....</b>                                             | <b>398</b> |

|                                                                                  |     |
|----------------------------------------------------------------------------------|-----|
| [Flicker Decrease (Video)] (Reduciranje utripanja (video)) .....                 | 399 |
| [SS/Gain Operation] (Delovanje hitrosti zaklopa/<br>Vrednost občutljivosti)..... | 400 |
| [WFM/Vector Scope] (Valovna oblika/Vektorski obseg) .....                        | 402 |
| [Luminance Spot Meter] (Točkovni merilec svetlosti) .....                        | 406 |
| [Zebra Pattern] (Zebra vzorec).....                                              | 408 |
| [Frame Marker] (Označevalnik sličic) .....                                       | 410 |
| Barvne črte/Testni ton.....                                                      | 412 |

## **Snemanje posebnih videoposnetkov 414**

---

|                                                                                       |     |
|---------------------------------------------------------------------------------------|-----|
| Spremenljiva hitrost sličic.....                                                      | 415 |
| Video z visoko hitrostjo sličic .....                                                 | 420 |
| [Focus Transition] (Prehod izostritve) .....                                          | 425 |
| Log Snemanje.....                                                                     | 430 |
| [V-Log View Assist] (Pomoč za prikaz V-Log) .....                                     | 433 |
| HLG videi .....                                                                       | 435 |
| [HLG View Assist] (Pomoč za prikaz HLG).....                                          | 438 |
| Anamorfno snemanje.....                                                               | 439 |
| [Anamorphic Desqueeze Display] (Anamorfni zaslon za<br>odstranjevanje stiskanja)..... | 441 |
| [Synchro Scan] (Sinhrono skeniranje) .....                                            | 443 |
| [Loop Recording (video)] (Snemanje videov v zanki).....                               | 445 |
| [Segmented File Recording] (Segmentirano snemanje videov) .....                       | 448 |
| Seznam lastnosti snemanja, ki omogočajo snemanje posebnih<br>videov.....              | 449 |

## **Izhod HDMI (video) 457**

---

|                                   |     |
|-----------------------------------|-----|
| Povezovanje naprav HDMI .....     | 458 |
| Namestitev držala za kable .....  | 459 |
| Kakovost izhodne slike HDMI ..... | 462 |
| Izhod za slike prek HDMI .....    | 462 |

|                                                               |     |
|---------------------------------------------------------------|-----|
| Nastavitve za pretvorbo navzdol .....                         | 465 |
| Nastavitve izhoda HDMI .....                                  | 470 |
| Oddajanje zaslona z informacijami fotoaparata prek HDMI ..... | 471 |
| Oddajanje kontrolnih informacij v zunanji snemalnik.....      | 472 |
| Oddajanje zvoka prek HDMI .....                               | 473 |
| Oddajanje povečanega prikaza v živo (video) prek HDMI .....   | 473 |

## **Predvajanje in urejanje slik 474**

---

|                                                                               |     |
|-------------------------------------------------------------------------------|-----|
| Predvajanje slik.....                                                         | 475 |
| Predvajanje videoposnetkov .....                                              | 477 |
| Ponavljajoče predvajanje videa.....                                           | 481 |
| Pridobivanje slike .....                                                      | 483 |
| [Video Divide] (Razdelitev videoposnetka).....                                | 484 |
| Preklapljanje med načina prikaza .....                                        | 486 |
| Povečani prikaz .....                                                         | 487 |
| Prikaz sličic.....                                                            | 489 |
| Koledarsko predvajanje.....                                                   | 491 |
| Skupinske slike .....                                                         | 492 |
| Brisanje slik.....                                                            | 494 |
| [RAW Processing] (RAW obdelava).....                                          | 496 |
| Meni [Playback] (Predvajanje) .....                                           | 504 |
| Kako izbrati sliko(-e) v meniju [Playback] (Predvajanje) .....                | 504 |
| [Playback] (Predvajanje) ([Playback Mode] (Način predvajanja)) .....          | 506 |
| [Playback] (Predvajanje) ([Process Image] (Obdelava slike)).....              | 509 |
| [Playback] (Predvajanje) ([Add/Delete Info.] (Dodaj/Zbriši informacije))..... | 510 |
| [Playback] (Predvajanje) ([Edit Image] (Uredi sliko)).....                    | 511 |
| [Playback] (Predvajanje) ([Others] (Drugo)).....                              | 515 |

## **Prilagajanje fotoaparata 516**

---

|                        |     |
|------------------------|-----|
| Funkcijski gumbi ..... | 517 |
|------------------------|-----|

|                                                                                          |     |
|------------------------------------------------------------------------------------------|-----|
| Registracija funkcij funkcijskim gumbom .....                                            | 520 |
| Uporaba funkcijskih gumbov .....                                                         | 531 |
| [Dial Operation Switch] (Preklop funkcij izbirnikov).....                                | 532 |
| Registracija funkcij izbirnikom .....                                                    | 532 |
| Začasna zamenjava delovanja izbirnikov .....                                             | 534 |
| Prilagajanje Hitrega menija .....                                                        | 535 |
| Registracija funkcij v Hitri meni .....                                                  | 535 |
| Način po meri.....                                                                       | 542 |
| Registracija v Način po meri.....                                                        | 543 |
| Uporaba Načina po meri .....                                                             | 545 |
| Priklic nastavitve.....                                                                  | 546 |
| Meni [Custom] (Po meri) .....                                                            | 547 |
| Meni [Custom] (Po meri) ([Image Quality] (Kakovost slike)) .....                         | 548 |
| Meni [Custom] (Po meri) ([Focus/Shutter] (Izostritev/zaklop)) .....                      | 552 |
| Meni [Custom] (Po meri) ([Operation] (Delovanje)).....                                   | 558 |
| Meni [Custom] (Po meri) ([Monitor/Display (Photo)] (Zaslon/Prikaz<br>(Fotografija))..... | 565 |
| Meni [Custom] (Po meri) ([Monitor / Display (Video)] (Zaslon / Prikaz<br>(Video)).....   | 575 |
| Meni [Custom] (Po meri) ([IN/OUT] (V/Ven)).....                                          | 579 |
| Meni [Custom] (Po meri) ([Lens/Others] (Objektiv/Ostalo)).....                           | 581 |
| Meni [Setup] (Nastavitev).....                                                           | 585 |
| Meni [Setup] (Nastavitev) ([Card/File] (Kartica/Datoteka)).....                          | 586 |
| Meni [Setup] (Nastavitev) ([Monitor / Display] (Zaslon/Prikaz)).....                     | 594 |
| Meni [Setup] (Nastavitev) ([IN/OUT] (V/Ven)) .....                                       | 598 |
| Meni [Setup] (Nastavitev) ([Setting] (Nastavitev)) .....                                 | 604 |
| Meni [Setup] (Nastavitev) ([Others] (Drugo)).....                                        | 606 |
| Moj meni .....                                                                           | 609 |
| Registracija v Moj meni .....                                                            | 609 |
| Urejanje Mojega menija.....                                                              | 610 |

## Seznam menija

**611**

|                                  |     |
|----------------------------------|-----|
| Meni [Photo] (Fotografija) ..... | 612 |
|----------------------------------|-----|

|                                     |     |
|-------------------------------------|-----|
| Meni [Video] .....                  | 614 |
| Meni [Custom] (Po meri) .....       | 617 |
| Meni [Setup] (Nastavitev).....      | 620 |
| [My menu] (Moj meni) .....          | 622 |
| Meni [Playback] (Predvajanje) ..... | 623 |

## **Wi-Fi/Bluetooth**

**624**

|                                                                                      |     |
|--------------------------------------------------------------------------------------|-----|
| Povezovanje s pametnim telefonom .....                                               | 626 |
| Namestitev "LUMIX Sync" .....                                                        | 627 |
| Povezovanje s pametnim telefonom (povezava z Bluetooth).....                         | 628 |
| Povezovanje s pametnim telefonom ([Wi-Fi connection]<br>(Povezava z Wi-Fi)).....     | 634 |
| Pošiljanje slik iz fotoaparata na pametni telefon s preprostimi<br>operacijami ..... | 640 |
| Upravljanje fotoaparata s pametnim telefonom .....                                   | 642 |
| [Remote shooting] (Oddaljeno snemanje).....                                          | 644 |
| [Shutter Remote Control] (Daljinsko upravljanje sprožilca) .....                     | 646 |
| [Import images] (Uvažanje slik) .....                                                | 649 |
| [Auto Transfer] (Samodejni prenos) .....                                             | 651 |
| [Location Logging] (Beleženje lokacije).....                                         | 653 |
| [Remote Wakeup] (Oddaljeno bujenje) .....                                            | 655 |
| [Auto Clock Set] (Samodejna nastavitev ure).....                                     | 657 |
| [Camera settings copy] (Kopiranje nastavitvev fotoaparata).....                      | 658 |
| Pošiljanje slik iz fotoaparata.....                                                  | 659 |
| [PC] (Osebni računalnik) .....                                                       | 662 |
| [Printer] (Tiskalnik).....                                                           | 665 |
| Povezave Wi-Fi .....                                                                 | 666 |
| [Via Network] (Preko omrežja).....                                                   | 667 |
| [Direct] (Neposredno).....                                                           | 671 |
| Povezava z Wi-Fi z uporabo predhodno shranjenih nastavitvev .....                    | 673 |
| Nastavitve za pošiljanje in izbira slik.....                                         | 675 |

|                                            |     |
|--------------------------------------------|-----|
| Nastavitve za pošiljanje slik.....         | 675 |
| Izbira slik .....                          | 676 |
| Meni [Wi-Fi Setup] (Nastavitve Wi-Fi)..... | 677 |

## **Povezovanje z drugimi napravami** **679**

---

|                                              |     |
|----------------------------------------------|-----|
| Povezovanje .....                            | 680 |
| Ogled na televizorju .....                   | 682 |
| Uvažanje slik v računalnik.....              | 686 |
| Kopiranje slik v računalnik .....            | 687 |
| Nameščanje programske opreme .....           | 691 |
| Shranjevanje na snemalnik.....               | 692 |
| Tethered Snemanje.....                       | 693 |
| Nameščanje programske opreme .....           | 694 |
| Upravljanje fotoaparata iz računalnika ..... | 695 |
| Tiskanje.....                                | 696 |

## **Materiali** **700**

---

|                                                    |     |
|----------------------------------------------------|-----|
| Sistem dodatne opreme za digitalni fotoaparat..... | 701 |
| Uporaba opsijske dodatne opreme .....              | 702 |
| Daljinski upravljalnik sprožilca (opsijsko) .....  | 703 |
| Držalo stativa (opsijsko) .....                    | 705 |
| AC adapter (opsijsko)/DC spojnik (opsijsko) .....  | 706 |
| Prikazi zaslona/iskalnika .....                    | 707 |
| Snemalni zaslon .....                              | 707 |
| Predvajalni zaslon .....                           | 723 |
| Prikazi sporočil.....                              | 728 |
| Odpravljanje težav .....                           | 732 |
| Napajanje, baterija .....                          | 732 |
| Snemanje .....                                     | 733 |

|                                                                                                 |     |
|-------------------------------------------------------------------------------------------------|-----|
| Video .....                                                                                     | 738 |
| Predvajanje .....                                                                               | 739 |
| Zaslon/iskalo .....                                                                             | 740 |
| Bliskavica .....                                                                                | 741 |
| Funkcija Wi-Fi.....                                                                             | 742 |
| Televizor, računalnik, tiskalnik .....                                                          | 745 |
| Drugo.....                                                                                      | 746 |
| Opozorila za uporabo.....                                                                       | 747 |
| Število slik, ki jih je mogoče posneti, in razpoložljiv čas snemanja z baterijo .....           | 761 |
| Število fotografij, ki jih je mogoče posneti, in čas snemanja video posnetkov s karticami ..... | 770 |
| Seznam privzetih nastavitev/Shranjevanje po meri/Nastavitve na voljo za kopiranje .....         | 779 |
| Seznam funkcij, ki jih je mogoče nastaviti v vsakem načinu snemanja .....                       | 804 |
| Specifikacije .....                                                                             | 811 |
| Blagovne znamke in licence .....                                                                | 826 |



# Uvod

To poglavje opisuje informacije, ki jih morate poznati pred začetkom.

- Pred uporabo: 18
- Standardna oprema: 21
- Objektivni, ki jih lahko uporabite: 23
- Pomnilniške kartice, ki jih je mogoče uporabiti: 24
- Imena delov: 27

## Pred uporabo

---

---

### ❖ Vdelana programska oprema za vaš fotoaparat/objektiv

Posodobitve vdelane programske opreme se lahko zagotovijo za izboljšanje zmogljivosti fotoaparata ali za dodajanje funkcionalnosti. Prepričajte se, da je vdelana programska oprema fotoaparata/objektiva, najnovejša različica.

Priporočamo uporabo najnovejše različice vdelane programske opreme.

- Če želite preveriti različico strojne-programске opreme fotoaparata/objektiva, priključite objektiv na fotoaparater in v meniju [Setup] (Nastavitve) ([Others] (Drugo)) izberite možnost [Firmware Version] (Različica vdelane programske opreme). Vdelano programsko opremo lahko posodobite tudi v meniju [Firmware Version] (Različica vdelane programske opreme). (→ [Firmware Version] (Različica vdelane programske opreme): 608)
- **Za najnovejše informacije o vdelani programski opremi ali za prenos/posodobitev vdelane programske opreme obiščite to spletno mesto za podporo:**  
<https://panasonic.jp/support/global/cs/dsc/download/index.html>  
(Samo v angleščini)

### ❖ Rokovanje s fotoaparatom

Ko uporabljate fotoaparater, pazite, da ga ne spustite, ne udarite ali ne uporabite pretirane sile.

To lahko povzroči okvaro ali poškodbe fotoaparata in objektiva.

Če se pesek, prah ali tekočina oprime zaslona fotoaparata, odstranite te ostanke z mehko, suho krpo.

- Operacije z dotikom so morda napačno prepoznane.

**Pri uporabi pri nizkih temperaturah (-10 °C do 0 °C (14 °F do 32 °F))**

- Pred uporabo pritrdite objektiv Panasonic z minimalno priporočeno delovno temperaturo -10 °C (14 °F).

**Ne držite roke znotraj nasadišča fotoaparata.**

To lahko povzroči okvaro ali škodo, ker je senzor natančna naprava.

Če fotoaparater stresete med izklapljanjem fotoaparata, lahko deluje senzor ali se zasliši ropotanje. To je posledica mehanizma slike stabilizatorja v telesu aparata. Ne gre za okvaro.

## ❖ **Odpornost proti pršenju**

Odpornost proti pršenju je izraz, ki opisuje dodatno raven zaščite, ki jo ta fotoaparati nudi pred izpostavljenostjo minimalni količini vlage, vode ali prahu. Odpornost proti pršenju ne jamči, da ne bo prišlo do poškodb, če je ta fotoaparati izpostavljen neposrednemu stiku z vodo.

Da bi zmanjšali možnost poškodb, se prepričajte, da izvedete naslednje varnostne ukrepe:

- Odpornost proti pršenju deluje v povezavi z objektivom, ki je bil posebej zasnovan za to funkcijo.
- Varno zaprite vratca, pokrovčke rež, itd.
- Ko odstranite objektiv ali pokrov ali so vratca odprta, pazite, da pesek, prah in vlaga ne vstopijo v notranjost.
- Če na fotoaparati pride tekočina, jo obrišite s suho mehko krpo.

## ❖ **Kondenzacija (Ko se objektiv, zaslon ali iskalo zamglijo)**

- Kondenzacija se lahko pojavi ob nenadnih spremembah v temperaturi ali vlagi. To lahko povzroči, da se objektiv, zaslon ali iskalo umažejo, postanejo plesnivi ali se poškodujejo.
- Če se pojavi kondenzacija, izključite fotoaparati in počakajte približno dve uri. Ko se fotoaparati prilagodi temperaturi okolice, zamglitev samodejno izgine.

## ❖ **Vedno najprej opravite preizkusni posnetek**

Pred pomembnimi dogodki (kot je npr. poroka), vedno opravite preizkusni posnetek, da se prepričate, da se snemanje pravilno izvede.

## ❖ **Brez odškodnine v zvezi s snemanjem**

Upoštevajte, da ni mogoče zagotoviti odškodnine v primeru, da snemanja ni bilo mogoče izvesti zaradi težav z fotoaparatom ali kartico.

## ❖ **Skrbno upoštevajte zakon o avtorskih pravicah**

V skladu z zakonodajo o avtorskih pravicah brez dovoljenja imetnika avtorskih pravic ne smete uporabljati slik in zvoka, ki ste jih posneli, razen za osebno uporabo.

Bodite previdni, saj obstajajo primeri, ko veljajo omejitve za snemanje tudi za namen osebne uporabe.

## ❖ **Preberite tudi „Opozorila za uporabo“ (→ [Opozorila za uporabo: 747](#))**

## Standardna oprema

Pred uporabo fotoaparata preverite, ali so priloženi vsi dodatki.

- Dodatki in njihova oblika se razlikujejo glede na državo ali območje, kjer je bil fotoaparat kupljen.  
Za podrobnosti o dodatkih glejte "Navodila za uporabo / Uporabniški priročnik <Vodič za hiter začetek>" (priloženo).

- **Telo digitalnega fotoaparata**  
(To se v tem dokumentu imenuje **fotoaparat**.)
- **Baterijski paket**  
(To se v tem dokumentu imenuje **baterijski paket** ali **baterija**.)
  - Napolnite baterijo pred uporabo.
- **Polnilnik baterije**  
(To se v tem dokumentu imenuje **polnilnik baterije** ali **polnilec**.)
- **AC adapter**
  - Ta se uporablja za polnjenje in napajanje.
- **Priključni kabel USB**
- **BNC pretvorbeni kabel (za TC IN/OUT)**
- **Držalo za kabel**
- **Ramenski trak**
- **Pokrovček za fotoaparat\*<sup>1</sup>**
- **Očesni naslon\*<sup>1</sup>**
- **Pokrov nastavka Hot shoe\*<sup>1</sup>**
- **Pokrovček reže sinhronizirane bliskavice\*<sup>1</sup>**

\*<sup>1</sup> To je pritrjeno na fotoaparat ob nakupu.

### Elementi, dobavljeni z DC-GH6L (Komplet objektiv)

---

- **Zamenljivi objektiv:**  
**H-ES12060 “LEICA DG VARIO-ELMARIT 12-60mm/F2.8-4.0 ASPH./POWER O.I.S.”**
  - Odporen na prah in pršenje.
  - Priporočena delovna temperatura je od -10 °C do 40 °C (14 °F do 104 °F).
- **Senčilo objektiv**
- **Pokrovček objektiv\*2**
- **Zadnji pokrovček objektiv\*2**

### Elementi, dobavljeni z DC-GH6M (Komplet objektiv)

---

- **Zamenljivi objektiv:**  
**H-FS12060 “LUMIX G VARIO 12-60mm/F3.5-5.6 ASPH./POWER O.I.S.”**
  - Odporen na prah in pršenje.
  - Priporočena delovna temperatura je od 0 °C do 40 °C (32 °F do 104 °F).
- **Senčilo objektiv**
- **Pokrovček objektiv\*2**
- **Zadnji pokrovček objektiv\*2**

\*2 To je pritrjeno na objektiv ob nakupu.

- **Pomnilniška kartica je opcijna.**
- Če izgubite priloženo dodatno opremo, se obrnite na prodajalca ali Panasonic. (Dodatke lahko kupite ločeno.)

## Objektivni, ki jih lahko uporabite

Ta enota lahko uporablja namenske objektivne, ki so združljivi s specifikacijo montaže objektivov sistema Micro Four Thirds™ (nosilec Micro Four Thirds).



MICRO



MICRO  
FOURTHIRDS

Uporabite lahko tudi zamenljive objektivne Leica M Mount, tako da pritrдите M adapter za montažo (DMW-MA2M: opcijsko).

### ❖ O objektivu in funkcijah

Ovisno od uporabljenega objektivnega, so lahko nekatere funkcije, kot so samodejno ostrenje, stabilizator slike in funkcije povečave, onemogočene ali delujejo drugače.

- **Za informacije o podprtih objektivnih si oglejte kataloge/spletna mesta.**  
<https://panasonic.jp/support/global/cs/dsc/connect/index.html>  
(Samo v angleščini)



- Goriščna razdalja, označena na objektivu Micro Four Thirds, je pri pretvorbi v 35 -milimetrski filmski kameri enakovredna dvojni.  
(Goriščne razdalje bodo enakovredne goriščnicam 100 mm objektivna v 35 mm pogojih, če se uporablja 50 mm objektiv.)

## Pomnilniške kartice, ki jih je mogoče uporabiti

S tem fotoaparatom lahko uporabljate kartice CFexpress in pomnilniške kartice SD.

Pomnilniške kartice, ki jih je mogoče uporabiti, so opisane spodaj (od januarja 2022).

- Pomnilniška kartica SD, pomnilniška kartica SDHC in pomnilniška kartica SDXC se v tem dokumentu imenujejo s splošnim imenom **SD kartice**.
- Če ne razlikujemo med kartico CFexpress in kartico SD, se kartica imenuje preprosto kartica.
- **Za informacije o pomnilniških karticah s potrjenim delovanjem si oglejte naslednjo stran za podporo:**  
<https://panasonic.jp/support/global/cs/dsc/connect/index.html>  
(Samo v angleščini)

### Reža za kartice 1: CFexpress kartica

CFexpress kartica (CFexpress Ver.2.0 Type B) (64 GB do 512 GB)

### Reža za kartice 2: SD pomnilniška kartica

Pomnilniška kartica SD/pomnilniška kartica SDHC/pomnilniška kartica SDXC (največ 256 GB)

- Fotoaparat podpira standardne kartice SD UHS-I/UHS-II UHS Speed Class 3 in UHS-II Video Speed Class 90 standard.









## ❖ Kartice SD, ki jih je mogoče uporabljati s tem fotoaparatom

Pri uporabi naslednjih funkcij uporabite kartice s pravilnim hitrostnim razredom SD, hitrostnim razredom UHS in video hitrostnim razredom.

- itrostni razredi so namenjeni standardom za kartice SD, da zagotovijo minimalno hitrost, potrebno za neprekinjeno pisanje.

### [Video Record] (Snemanje videa)

| Bitna hitrost kakovosti snemanja | Hitrostni razred                    | Primer oznake na kartici                                                                                                                                                  |
|----------------------------------|-------------------------------------|---------------------------------------------------------------------------------------------------------------------------------------------------------------------------|
| 72 Mbps ali manj                 | Class 10                            | CLASS   |
|                                  | UHS Hitrostni razred 1 ali višja    |                                                                                          |
|                                  | Video Hitrostni razred 10 ali višja | <b>V10</b>                                                                                                                                                                |
| 200 Mbps ali manj                | UHS Hitrostni razred 3              |                                                                                          |
|                                  | Video Hitrostni razred 30 ali višja | <b>V30</b>                                                                                                                                                                |
| 400 Mbps ali manj                | Video Hitrostni razred 60 ali višja | <b>V60</b>                                                                                                                                                                |
| 600 Mbps ali manj                | Video Hitrostni razred 90           | <b>V90</b>                                                                                                                                                                |

- Na SD kartice ni mogoče snemati naslednjih vrst videoposnetkov. Uporabite kartice CFexpress.
  - Videoposnetek [Apple ProRes] z ločljivostjo 4K ali več
  - [MOV] video z bitno hitrostjo 800 Mbps ali več
  - Spremenljiva hitrost sličic videa s kakovostjo snemanja z načinom stiskanja slike ALL-Intra



- Pisanje in brisanje podatkov lahko preprečite tako, da stikalo (A) za zaščito pred pisanjem na kartici nastavite na "LOCK" (Zaklenjeno).

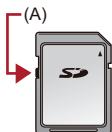

- Podatki, shranjeni na kartici, se lahko poškodujejo zaradi elektromagnetnih valov, statične elektrike ali odpovedi fotoaparata ali kartice. Priporočamo varnostno kopiranje pomembnih podatkov.
- Pomnilniško kartico hranite izven dosega otrok, da preprečite požiranje.

## Imena delov

- Fotoaparat: 27
- Dobavljen objektiv: 35
- Prikazi iskala/zaslona: 37

### Fotoaparat

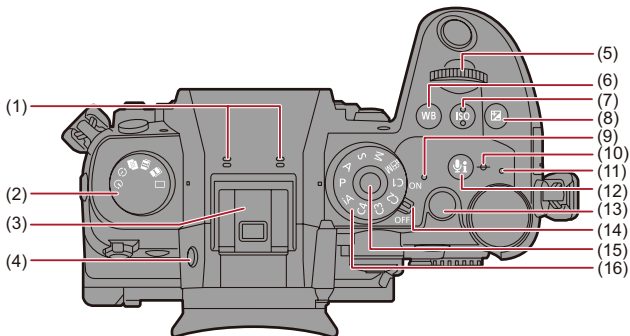

- (1) Stereo mikrofona (→ [Nastavitev avdia: 364](#))
  - Pazite, da s svojimi prsti ne pokrijete mikrofona. Zaradi tega se lahko zvok težje posname.
- (2) Izbirnik načina fotografiranja (→ [Izbira načina fotografiranja: 210](#))
- (3) Hot shoe (pokrov nastavka Hot shoe) (→ [Snemanje pokrova nastavka Hot Shoe: 325](#))
  - Shranjujte pokrov nastavka hot shoe izven dosega otrok, da preprečite požiranje.
- (4) Gumb [LVF] (→ [Preklapljanje med iskalom in zaslonom: 88](#))
- (5) Sprednji izbirnik (→ [Sprednji izbirnik/Zadnji izbirnik: 81](#))
- (6) Gumb [WB] (Ravnovesje beline) (→ [Ravnovesje beline \(WB\): 300](#))
- (7) Gumb [ISO] (ISO občutljivost) (→ [ISO občutljivost: 294](#))
- (8) Gumb  (Kompensacija osvetlitve) (→ [Kompensacija osvetlitve: 287](#))
- (9) Indikatorska lučka stanja (→ [Nastavitev ure \(Ob prvem vklopu\): 72](#))
- (10) [-⊖] (Referenčna oznaka razdalje snemanja) (→ [Operacije na zaslonu za pomoč pri MF: 199](#))
- (11) Lučka za polnjenje (→ [Prikazi lučke za polnjenje: 50](#)) /  
Lučka omrežne povezave (→ [Preverjanje delovanja funkcij Wi-Fi in Bluetooth: 624](#))
- (12) Gumb  (Informacije o avdiu) (→ [\[Audio Information\] \(Informacije o avdiu\): 373](#))
- (13) Gumb za snemanje videa (→ [Osnovne funkcije z videoposnetki: 126](#))
- (14) Stikalo za vklop/izklop fotoaparata (→ [Nastavitev ure \(Ob prvem vklopu\): 72](#))
- (15) Gumb za zaklep izbirnika načina snemanja (→ [Izbira načina snemanja: 79](#))
- (16) Izbirnik načina snemanja (→ [Izbira načina snemanja: 79](#))

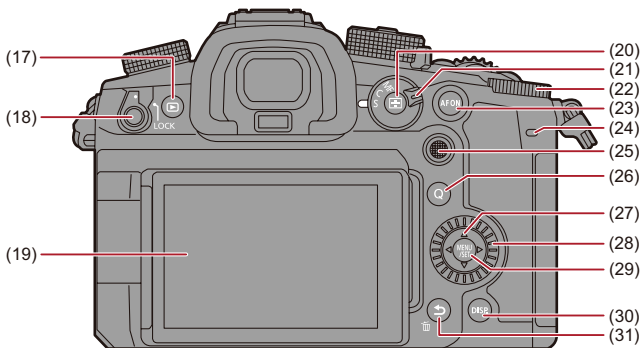

- (17) Gumb [▶] (Predvajanje) (→ [Predvajanje in urejanje slik: 474](#))
- (18) Ročica za zaklep funkcij (→ [Ročica za zaklep funkcij: 86](#))
- (19) Zaslona (→ [Prikazi iskala/zaslona: 37](#), [Prikazi iskala/zaslona: 707](#))/Zaslona na dotik (→ [Zaslona na dotik: 84](#))
- (20) Gumb [AF-ON] (Način AF) (→ [Izbira načina AF: 167](#))
- (21) Ročica za način izostritve (→ [Izbira načina izostritve: 153](#), [Uporaba AF: 155](#), [Snemanje z uporabo MF: 195](#))
- (22) Zadnji izbirnik (→ [Sprednji izbirnik/Zadnji izbirnik: 81](#))
- (23) Gumb [AF ON] (AF vklop) (→ [Gumb \[AF ON\] \(AF vklop\): 157](#))
- (24) Zadnja signalna lučka (→ [Osnovne funkcije z videoposnetki: 126](#))
- (25) Krmilna palčka (→ [Krmilna palčka: 83](#))/  
Funkcijski gumbi (→ [Funkcijski gumbi: 517](#))  
Sredina: Fn9, ▲: Fn10, ►: Fn11, ▼: Fn12, ◀: Fn13

- (26) Gumb [Q] (Hitri meni) (→ [Hitri meni: 94](#))
- (27) Smerne tipke (→ [Smerne tipke: 82](#)) /  
Funkcijski gumbi (→ [Funkcijski gumbi: 517](#))  
▲: Fn14, ►: Fn15, ▼: Fn16, ◀: Fn17
- (28) Kontrolni izbirnik (→ [Kontrolni izbirnik: 81](#))
- (29) Gumb [MENU/SET] (Meni/Nastavi) (→ [Gumb \[MENU/SET\] \(Meni/Nastavi\): 82](#),  
[Metode upravljanja menija: 99](#))
- (30) Gumb [DISP.] (Prikaz) (→ [Preklapljanje med informacijami na zaslonu: 91](#))
- (31) Gumb  (Prekliči) (→ [Metode upravljanja menija: 99](#)) /  
Gumb  (Izbriši) (→ [Brisanje slik: 494](#)) /  
Funkcijski gumb (Fn1) (→ [Funkcijski gumbi: 517](#))

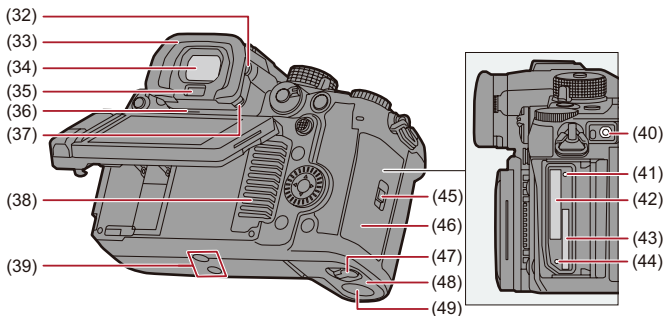

- (32) Izbirnik za nastavitev dioptrije (→ [Nastavitev dioptrije iskala: 87](#))
- (33) Očesni naslon (→ [Čiščenje iskala: 752](#))
- Očesni naslon hranite izven dosega otrok, da preprečite požiranje.
- (34) Iskalo (→ [Prikazi iskala/zaslona: 37](#), [Preklapljanje med iskalom in zaslonom: 88](#), [Prikazi iskala/zaslona: 707](#))
- (35) Očesni senzor (→ [Preklapljanje med iskalom in zaslonom: 88](#))
- (36) Zvočnik (→ [\[Beep\] \(Pisk\): 598](#))
- (37) Ročica za zaklep očesnega naslona (→ [Čiščenje iskala: 752](#))
- (38) Vhod ventilatorja (→ [\[Fan Mode\] \(Način ventilatorja\): 580](#))
- Vhod ventilatorja za hladilni ventilator.
  - Ne prekrijte prezračevalnih odprtin te enote s časopisom, prti, zavesami in podobnimi predmeti.
- (39) Nosilec stativa (→ [Stativ: 759](#))
- Če poskušate pritrditi stativ z vijakom dolžine 5,5 mm ali več, ga morda ne boste mogli varno pritrditi na svoje mesto ali lahko poškodujete fotoaparata.

- (40) Vtičnica [REMOTE] (Daljinec) (→ Daljinski upravljalnik sprožilca (Opcijsko): 703)
- (41) Lučka za dostop do kartice 1 (→ Indikatorska lučka za dostop do kartice: 62)
- (42) Reža za kartico 1 (→ Vstavljanje kartic (opcijsko): 60)
- (43) Reža za kartico 2 (→ Vstavljanje kartic (opcijsko): 60)
- (44) Lučka za dostop do kartice 2 (→ Indikatorska lučka za dostop do kartice: 62)
- (45) Ročica za sprostitvev vrat baterije (→ Vstavljanje kartic (opcijsko): 60)
- (46) Vrata kartice (→ Vstavljanje kartic (opcijsko): 60)
- (47) Ročica za sprostitvev vrat baterije (→ Vstavljanje baterije: 47)
- (48) Vrata baterije (→ Vstavljanje baterije: 47)
- (43) Pokrov DC spojnika (→ AC adapter (Opcijsko)/DC spojnik (Opcijsko): 706)
  - Ko uporabljate AC adapter, se prepričajte, da uporabljate Panasonicov DC spojnik (DMW-DCC17: opcijsko) in AC adapter (DMW-AC10: opcijsko).
  - Vedno uporabljajte originalni Panasonic AC adapter (DMW-AC10: opcijsko).
  - Ko uporabljate AC adapter (opcijsko), uporabite napajalni kabel, ki je priložen AC adapterju (opcijsko).



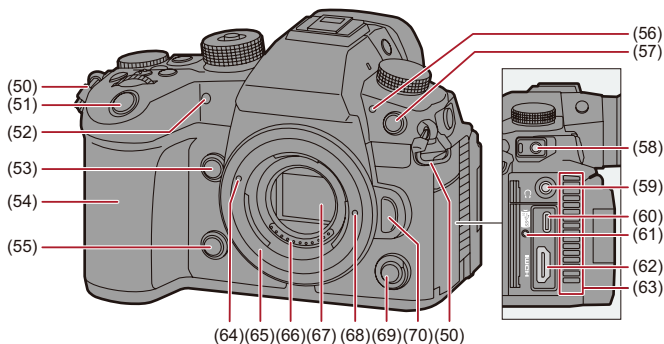

- (50) Odprtina za ramenski trak (→ [Namestitev ramenskega traku: 40](#))
- (51) Sprožilec (→ [Osnovne funkcije s slikami: 118](#))
- (52) Lučka samosprožilca (→ [Snemanje s samosprožilcem: 238](#))/Pomožna lučka za AF (→ [\[AF Assist Light\] \(Pomožna lučka za AF\): 165](#))
- (53) Gumb Povečan prikaz v živo (video) (→ [\[Enlarged Live Display\(Video\)\] \(Povečan prikaz v živo \(video\)\): 356](#))/Funkcijski gumb (Fn2) (→ [Funkcijski gumbi: 517](#))
- (54) Držalo
- (55) Gumb za predogled (→ [Način predogleda: 285](#))/Funkcijski gumb (Fn3) (→ [Funkcijski gumbi: 517](#))
- (56) Sprednja signalna lučka (→ [Osnovne funkcije z videoposnetki: 126](#))
- (57) Vtičnica sinhronizirane bliskavice (pokrovček vtičnice sinhronizirane bliskavice) (→ [Povezava sinhronizacijskega kabla v vtičnico sinhronizirane bliskavice: 326](#))
- Uporabite bliskavico s sinhronizacijsko napetostjo 250 V ali manj.
  - Pri sinhronizaciji časovne kode z zunanjo napravo priključite priloženi pretvorniški kabel BNC (za TC IN/OUT). (→ [Sinhronizacija časovne kode z zunanjo napravo: 390](#))
  - Shranjujte pokrovček vtičnice sinhronizirane bliskavice izven dosega otrok, da se prepreči požiranje.

- (58) Vtičnica [MIC] (Mikrofon) (→ [Zunanji mikrofoni \(Opcijsko\): 374](#))
- (59) Vtičnica za slušalke (→ [Slušalke: 382](#))
  - Previsok zvočni tlak iz slušalk lahko povzroči izgubo sluha.
- (60) Vrata USB (→ [Vstavljanje baterije v fotoaparata za polnjenje: 49, Vrata USB: 681](#))
- (61) Nosilec držala za kable (→ [Namestitev držala za kable: 459](#))
- (62) Vtičnica HDMI (→ [Povezovanje naprav HDMI: 458, Vtičnica HDMI: 680](#))
- (63) Izhod ventilatorja (→ [\[Fan Mode\] \(Način ventilatorja\): 580](#))
  - Izhod ventilatorja za hladilni ventilator.
  - Ne prekrijte prezračevalnih odprtin te enote s časopisi, prti, zavesami in podobnim.
- (64) Oznaka za namestitev objektiva (→ [Nameščanje objektiva: 64](#))
- (65) Nasadišče
- (66) Kontaktna točka
- (67) Senzor
- (68) Zatič za zaklep objektiva
- (69) Pomožni gumb za snemanje videa (→ [Osnovne funkcije z videoposnetki: 126](#))
- (70) Gumb za sprostitve objektiva (→ [Odstranjevanje objektiva: 65](#))

## Dobavljen objektiv

### H-ES12060

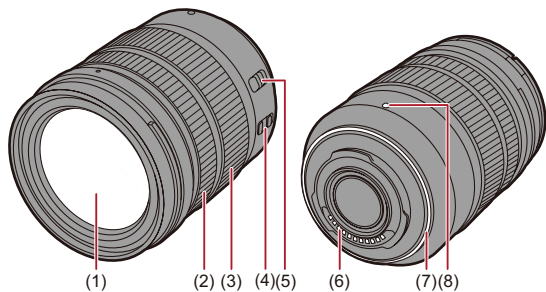

### H-FS12060

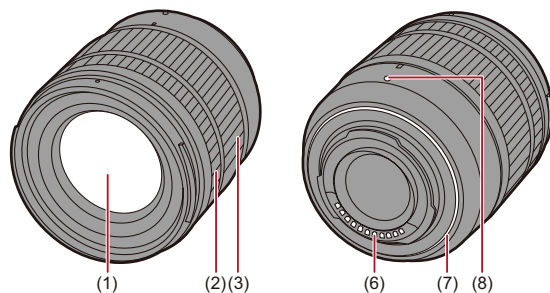

- (1) Površina leče
- (2) Obroček za izostritev (→ [Snemanje z uporabo MF: 195](#))
- (3) Obroček za povečavo (→ [Snemanje s povečavo: 204](#))
- (4) Stikalo O.I.S. (→ [Stabilizator slike: 259](#))
- (5) Stikalo [AF/MF] (→ [Uporaba AF: 155](#), [Snemanje z uporabo MF: 195](#))
  - Preklapljate lahko med AF in MF.  
Če je na objektivu ali fotoaparatu [MF] nastavljen, bo delovanje potekalo z MF.
- (6) Kontaktne točke
- (7) Guma nasadišča objektivna
- (8) Oznaka za namestitev objektivna (→ [Nameščanje objektivna: 64](#))

## Prikazi iskala/zaslona

Pri nakupu prikaz iskala/zaslona prikazuje naslednje ikone.

- Za informacije o ikonah, ki niso opisane tukaj, glejte (→ [Prikazi zaslona/iskala: 707](#))

### Iskalo

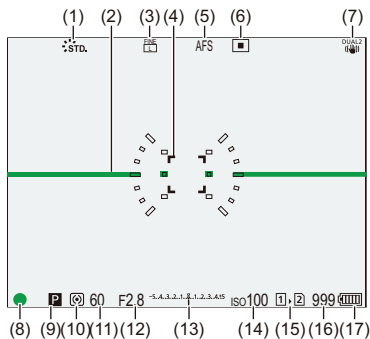

### Zaslona

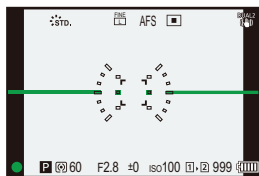

- (1) Stil fotografije (→ [Photo Style] (Stil fotografije): 307)
- (2) Merilnik nivoja (→ [Level Gauge]: 573)
- (3) Kakovost slike (→ [Picture Quality] (Kakovost slike): 123)/Velikost slike (→ [Picture Size] (Velikost slike): 121)
- (4) Območje AF (→ Premikanje AF območja: 187)
- (5) Način izostritve (→ Izbira načina izostritve: 153, Uporaba AF: 155, Snemanje z uporabo MF: 195)
- (6) Način AF (→ Izbira načina AF: 167)
- (7) Stabilizator slike (→ Stabilizator slike: 259)
- (8) Izostritev (zeleno) (→ Osnovne funkcije s slikami: 118, Uporaba AF: 155) / Stanje snemanja (rdeče) (→ Osnovne funkcije z videoposnetki: 126, Način visoke ločljivosti: 220)
- (9) Način snemanja (→ Izbira načina snemanja: 79)
- (10) Način merjenja (→ [Metering Mode] (Način merjenja): 268)
- (11) Hitrost zaklopa (→ Osnovne funkcije s slikami: 118, Način AE prednostne hitrosti zaklopa: 277)
- (12) Vrednost zaslonke (→ Osnovne funkcije s slikami: 118, Način AE prednostne vrednosti zaslonke: 274)
- (13) Vrednost kompenzacije osvetlitve (→ Kompenzacija osvetlitve: 287) / Pomoč pri ročni osvetlitvi (→ Pomoč pri ročni osvetlitvi: 282)
- (14) ISO občutljivost (→ ISO občutljivost: 294)
- (15) Reža za kartico (→ Vstavljanje kartic (opcijsko): 60)/Funkcija dvojne reže za kartico (→ [Double Card Slot Function] (Funkcija dvojne reže za kartico): 587)
- (16) Število fotografij, ki jih je mogoče posneti (→ Število fotografij, ki jih je mogoče posneti, in čas snemanja video posnetkov s karticami: 770)/Število slik, ki jih lahko posnamete neprekinjeno (→ Število fotografij, ki jih je mogoče posneti neprekinjeno: 216)
- (17) Prikaz baterije (→ Prikazi napajanja: 55)



- Pritisnite [↵] za preklop med prikazom/skrivanjem merilnika nivoja.

# Kako začeti

Pred snemanjem preberite to poglavje, da pripravite fotoaparata.

- Namestitev ramenskega traku: 40
- Polnjenje baterije: 42
- Vstavljanje kartic (opcijsko): 60
- Nameščanje objektiva: 64
- Prilagajanje smeri in kota zaslona: 70
- Nastavitev ure (Ob prvem vklopu): 72

## Namestitev ramenskega traku

Pritrdite ramenski trak k fotoaparatu z naslednjim postopkom, da preprečite padanje.

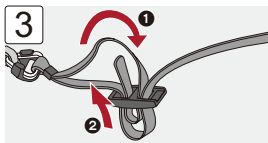
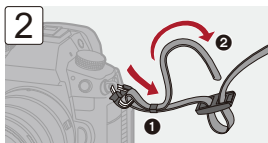
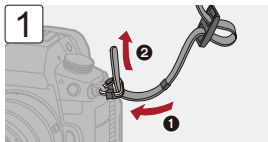



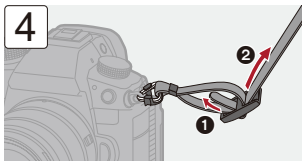

- Potegnite ramenski trak in preverite, da ne bo izpadel.
- Z istim postopkom pritrdite nasprotni konec ramenskega traku.
- Namestite ramenski trak okoli rame.
  - Ne namestite traku okoli vratu. Lahko povzroči poškodbe ali nesrečo.
- Traku ne puščajte tam, kjer ga lahko doseže dojenček.
  - Če se pomotoma ovije okoli vratu, lahko pride do nesreče.

## Polnjenje baterije

---

---

- Polnjenje s polnilcem: 44
- Vstavljanje baterije: 47
- Vstavljanje baterije v fotoaparata za polnjenje: 49
- Uporaba fotoaparata ob napajanju (Napajanje / Polnjenje): 53
- Obvestila glede polnjenja/napajanja: 55
- [Power Save Mode] (Način varčevanja z energijo): 57

Baterijo lahko polnite s priloženim polnilnikom, ali pa jo polnite v fotoaparatu.

Fotoaparata lahko tudi vklopita in napajate iz električne vtičnice.

Uporabite lahko tudi polnilnik baterij (DMW-BTC15: opcijsko).

- Baterija, ki jo lahko uporabljate z fotoaparatom, je DMW-BLK22. (od januarja 2022)

### **Opcijska baterija DMW-BLF19**

Uporabite lahko tudi DMW-BLF19 (opcijsko), vendar obstajajo naslednje omejitve:

- Naslednjih funkcij ni mogoče uporabiti:
  - [Rec Quality] (Kakovost snemanja) presega ločljivost C4K
  - [Rec Quality] (Kakovost snemanja) z videom z visoko hitrostjo sličic, ki presega hitrost snemanja 60.00p
  - [Variable Frame Rate] (Spremenljiva hitrost sličic) , ki presega hitrost sličic 60 fps (sličic na sekundo)
- Zmogljivost baterije je nižja, zato se zmanjša število slik, ki jih je mogoče posneti, in razpoložljiv čas snemanja.
- Prikazane bodo 4 preostale indikatorske oznake napolnjenosti baterije. Priporočamo uporabo DMW-BLK22 (priložena/opcijska).



- Baterija ob nakupu ni napolnjena. Pred uporabo napolnite baterijo.

## Polnjenje s polnilnikom

### Čas polnjenja: Pribl. 230 min

- Uporabite priloženi polnilnik in AC adapter.
- Prikazani čas polnjenja velja, ko je baterija popolnoma izpraznjena.  
Čas polnjenja se lahko razlikuje glede na način uporabe baterije.  
Čas polnjenja baterije v vročem/hladnem okolju ali pri bateriji, ki je dolgo niste uporabljali, je lahko daljši kot običajno.



- **Za polnjenje uporabite izdelke, ki ste jih dobili s fotoaparatom.**
- Polnilnik uporabljajte v zaprtih prostorih.

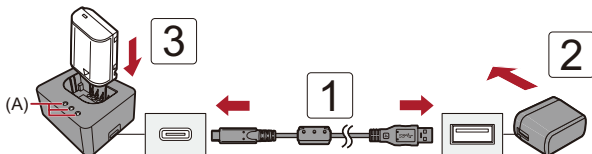

### 1 Polnilnik in AC adapter povežite z USB kablom.

- Preverite smer terminalov vtiča in ga vstavite ali iztaknite naravnost, tako da držite za vtič.  
(Vstavljanje le-tega pod kotom lahko povzroči deformacijo terminala ali nepravilno delovanje.)

### 2 Priključite AC adapter v električno vtičnico.

### 3 Vstavite baterijo.

- Lučka za polnjenje(A) ([CHARGE] (polnjenje)) utripa in polnjenje se začne.



- Ne uporabljajte drugih USB kablov, razen priloženega kabla USB. To lahko povzroči okvaro.
- Ne uporabljajte drugih AC adapterjev, razen priloženega. To lahko povzroči okvaro.

## ❖ Prikazi lučke za polnjenje

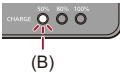
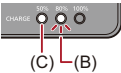
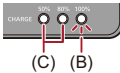
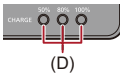
| Stanje polnjenja   | 0 % do 49 %                                                                                  | 50 % do 79 %                                                                                     | 80 % do 99 %                                                                                     | 100 %                                                                                        |
|--------------------|----------------------------------------------------------------------------------------------|--------------------------------------------------------------------------------------------------|--------------------------------------------------------------------------------------------------|----------------------------------------------------------------------------------------------|
| Lučke za polnjenje |  <p>(B)</p> |  <p>(C) (B)</p> |  <p>(C) (B)</p> |  <p>(D)</p> |

(B) Utripa

(C) Sveti

(D) Izklopljena

- Ko je baterija vstavljena in polnilnik ni priključen na vir napajanja, se lučke za polnjenje prižgejo za določeno obdobje, da lahko potrdite stanje baterije.



- Po polnjenju odklopite povezavo na vir napajanja in odstranite baterijo.
- Če lučka [50%] hitro utripa, polnjenje ne poteka.
  - Temperatura baterije ali okolice je previsoka ali prenizka. Poskusite polniti pri temperaturi okolice med 10 °C in 30 °C.
  - Priključki polnilnika ali baterije so umazani. Odstranite povezavo na vir napajanja in obrišite s suho krpo.

## Vstavljanje baterije

- **Vedno uporabljajte originalne Panasonicove baterije (DMW-BLK22).**
  - Uporabite lahko tudi DMW-BLF19 (opcijsko), vendar obstajajo omejitve. (→ [Opcijska baterija DMW-BLF19: 43](#))
- **Če uporabljate druge baterije, ne moremo jamčiti za kakovost tega izdelka.**



- Preverite, ali je stikalo za vklop/izklop fotoaparata nastavljeno na [OFF] (Izklopljeno).

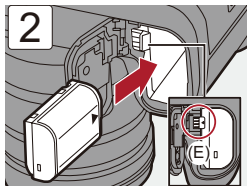
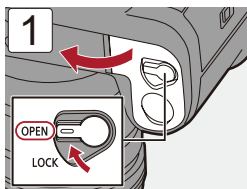

- Preverite, ali ročica (E) drži baterijo na mestu.

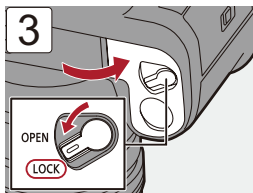

### ❖ Odstranjevanje baterije

- 1 Nastavite stikalo za vklop/izklop fotoaparata na [OFF] (Izklopljeno).
- 2 Odprite vrata baterije.
- 3 Potisnite ročico (E) v smeri puščice in nato odstranite baterijo.
  - Preverite, ali je lučka za dostop do kartice izklopljena in nato odprite vrata baterije. (→ [Indikatorska lučka za dostop do kartice: 62](#))

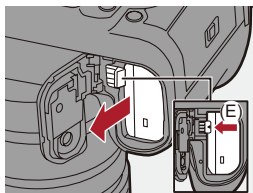

- Poskrbite, da se na notranji strani (gumijasto tesnilo) vrat baterije ne držijo nobeni tujki.
- Po uporabi odstranite baterijo.  
(Baterija se bo izpraznila, če jo boste dlje časa shranjevali v fotoaparatu.)
- Baterija se po uporabi, med polnjenjem in takoj po polnjenju segreje. Tudi fotoaparati se med uporabo segreje. To ni okvara.
- Bodite previdni pri odstranjevanju baterije, saj lahko baterija izskoči.



## Vstavljanje baterije v fotoaparata za polnjenje

### Čas polnjenja: Pribl. 220 min

- Uporaba fotoaparata in priloženega AC adapterja.
- Prikazani čas polnjenja velja, ko je baterija popolnoma izpraznjena.  
Čas polnjenja se lahko razlikuje glede na način uporabe baterije.  
Čas polnjenja baterije v vročem/hladnem okolju ali pri bateriji, ki je dolgo niste uporabljali, je lahko daljši kot običajno.



- **Za polnjenje uporabite izdelke, ki ste jih dobili s fotoaparatom.**

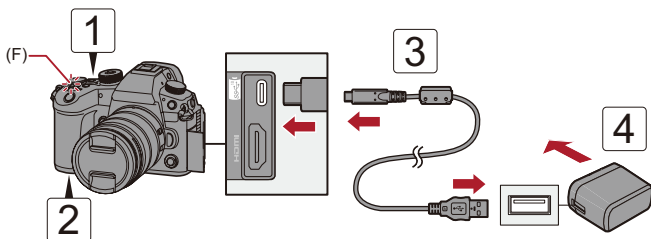

- 1 Nastavite stikalo za vklop/izklop fotoaparata na [OFF] (Izklopljeno).**
- 2 Vstavite baterijo v fotoaparata.**
- 3 Povežite vrata USB fotoaparata in AC adapter z uporabo USB kablo.**
  - Preverite smer terminalov vtiča in ga vstavite ali iztaknite naravnost. (Vstavljanje le-tega pod kotom lahko povzroči deformacijo terminala ali nepravilno delovanje)
- 4 Priključite AC adapter v električno vtičnico.**
  - Lučka za polnjenje (F) zasveti rdeče in polnjenje se začne.

#### ❖ Prikazi lučke za polnjenje

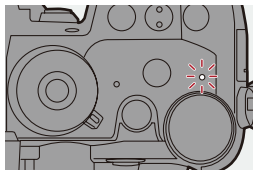

#### **Lučka za polnjenje (rdeča)**

Sveti: Polnjenje.

Izklopljena: Polnjenje je končano.

Utropa: Napaka pri polnjenju.



- Baterijo lahko polnite tudi tako, da jo povežete z USB napravo (računalnik itd.) in fotoaparatom s kablom USB.  
V tem primeru lahko polnjenje traja nekaj časa.



- Ne uporabljajte drugih USB kablov, razen priloženih kablov USB.  
To lahko povzroči okvaro.
- Ne uporabljajte drugih AC adapterjev, razen priloženega.  
To lahko povzroči okvaro.
- Po polnjenju prekinite povezavo z virom napajanja.
- Medtem ko lučka za polnjenje utripa rdeče, polnjenje ni mogoče.
  - Temperatura baterije ali okolice je previsoka ali prenizka.  
Poskusite polniti pri sobni temperaturi med 10 ° C in 30 ° C.
  - Terminali baterije so umazani.  
Odstranite baterijo in obrišite umazanijo s suho krpo.
- Tudi če je stikalo za vklop/izklop kamere nastavljeno na [OFF] (Izklopljeno), fotoaparatom je torej izklopljen, še vedno porablja električno energijo.  
Če fotoaparata ne boste uporabljali dlje časa, odstranite napajalni kabel iz električne vtičnice, da prihranite energijo.

## ❖ Napajanje

Ko je baterija vstavljena v fotoaparata za polnjenje in je fotoaparata vklopljen, lahko snemate, medtem ko se fotoaparata napaja.

-  je med napajanjem prikazano na zaslonu.



- Napajate lahko tudi s priključnim kablom USB s povezavo fotoaparata in naprave USB (računalnik itd.).



- Baterije med napajanjem za delo s fotoaparatom ni mogoče polniti.
- Pred priključitvijo ali odklopom AC adapterja izklopite fotoaparata
- Preostanek napolnjenosti baterije se lahko zmanjša, odvisno od pogojev uporabe.

Ko se baterija izprazni, se fotoaparata izklopi.

- Odvisno od zmožnosti napajanja povezane naprave, napajanje morda ne bo mogoče.
- Za informacije o prikazu visoke temperature (→ [Za informacije o prikazu visoke temperature: 130](#))

## Uporaba fotoaparata ob napajanju (Napajanje/polnjenje)

Ker sta ta fotoaparat in izdelki, priloženi polnilniku baterij (DMW-BTC15: opcijsko), združljivi z USB PD (USB Power Delivery), lahko polnite, medtem ko je fotoaparat napajan.

Povežite priključitveni kabel USB, AC adapter in napajalni kabel polnilnika baterij (DMW-BTC15: opcijsko) priključite na fotoaparat.

### Čas polnjenja: Pribl. 170 min

- Uporabite fotoaparat in AC adapter, ki je priložen polnilniku baterij (DMW-BTC15: opcijsko). Fotoaparat je izklopljen.
- Navedeni čas polnjenja velja, ko je baterija popolnoma izpraznjena. Čas polnjenja se lahko razlikuje glede na način uporabe baterije. Čas polnjenja baterije v vročem/hladnem okolju ali baterije, ki je dolgo niste uporabljali, je lahko daljši od običajnega.

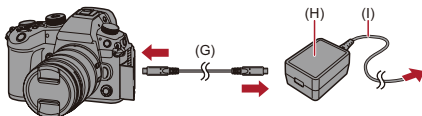

(G) Priključni kabel USB

(H) AC adapter

(I) AC napajalni kabel

- Vstavite baterijo v fotoaparatus.
- Povežite s priključnim kablom USB polnilnika (DMW-BTC15: opcijsko).
- Ko je fotoaparatus vklopljen, bo polnjenje trajalo dlje kot ko je fotoaparatus izklopljen.



- Tudi če se povežete z napravami, ki podpirajo USB PD, med uporabo fotoaparata morda ne boste mogli polniti.
- Če se povežete z napravami (osebni računalnik itd.), ki ne podpirajo USB PD, in vklopite fotoaparatus, bo to zagotovilo samo napajanje.
- Preden priključite ali izvlečete vtič iz fotoaparata, izklopite fotoaparatus.
- Preostala napoljenost baterije se lahko zmanjša, odvisno od pogojev uporabe. Ko se baterija izprazni, se fotoaparatus izklopi.
- Odvisno od zmožnosti napajanja priključene naprave, napajanje morda ne bo mogoče.

## Obvestila glede polnjenja/napajanja

### ❖ Prikazi napajanja

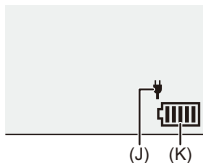

(J) Povezovalni kabel USB za napajanje

(K) Prikaz baterije

|                         |                                                                                                      |
|-------------------------|------------------------------------------------------------------------------------------------------|
|                         | 80 % ali višje                                                                                       |
|                         | 60 % do 79 %                                                                                         |
|                         | 40 % do 59 %                                                                                         |
|                         | 20 % do 39 %                                                                                         |
|                         | 19 % ali nižje                                                                                       |
| <br><b>Utripa rdeče</b> | Nizko stanje baterije (Indikatorna lučka stanja tudi utripa)<br>• Napolnite ali zamenjajte baterijo. |

- Raven baterije, prikazana na zaslonu, je približna.  
Natančna raven se razlikuje glede na okolje in pogoje delovanja.



- **Priporočamo, da uporabite originalno baterijo Panasonic.**  
**Obstaja možnost, da lahko uporaba neoriginalnih baterij povzroči nesreče ali okvare, ki lahko povzročijo požar ali eksplozijo.**  
**Upoštevajte, da nismo odgovorni za kakršno koli nesrečo ali okvaro zaradi uporabe neoriginalnih baterij.**
- Ne puščajte kovinskih predmetov (npr. sponk) v bližini kontaktnih delov vtiakača. V nasprotnem primeru lahko pride do požara in/ali električnih šokov zaradi kratkega stika ali nastale toplote.
- Na drugih napravah ne uporabljajte AC adapterja ali USB kablov. To lahko povzroči okvaro.
- Ne uporabljajte podaljškov USB ali adapterjev za pretvorbo USB.
- Baterijo lahko polnite, tudi če je baterija še vedno nekoliko polna, vendar ni priporočljivo, da se baterija pogostokrat polni, ko je baterija popolnoma napolnjena.  
(Ker se lahko pojavi značilno napihnjenje.)
- Če pride do izpada električne energije ali druge težave z električno vtičnico, se polnjenje morda ne bo uspešno zaključilo.  
Ponovno priključite napajalni vtič.
- Ne priključujte se na vrata USB tipkovnice ali tiskalnika ali na spletišča USB.
- Če priključeni računalnik preide v stanje mirovanja, se lahko polnjenje/napajanje ustavi.
- Če prikaz baterije ne gre na , tudi ko je polnjenje končano, se baterija morda slabša.  
Poskusite ne uporabljati te baterije.



## [Power Save Mode] (Način varčevanja z energijo)

To je funkcija, ki samodejno preklopi fotoaparata v stanje spanja (varčevanje z energijo) ali izklopi iskalo/zaslon, če v določenem času ni izvedena nobena operacija. Zmanjša porabo baterije.

 →  →  → Izberite [Power Save Mode] (Način varčevanja z energijo)

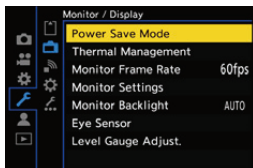

|                                                                                            |                                                                                                          |                                                                                                                                                                                                                                                                                                                                                                                                                               |
|--------------------------------------------------------------------------------------------|----------------------------------------------------------------------------------------------------------|-------------------------------------------------------------------------------------------------------------------------------------------------------------------------------------------------------------------------------------------------------------------------------------------------------------------------------------------------------------------------------------------------------------------------------|
| <b>[Sleep Mode]<br/>(Spanje)</b>                                                           | Nastavi čas, dokler fotoaparata ne preide v stanje spanja.                                               |                                                                                                                                                                                                                                                                                                                                                                                                                               |
| <b>[Sleep Mode(Wi-Fi)]<br/>(Spanje (Wi-Fi))</b>                                            | Nastavi fotoaparata na spanje 15 minut po prekinitvi povezave z omrežjem Wi-Fi.                          |                                                                                                                                                                                                                                                                                                                                                                                                                               |
| <b>[Auto LVF/<br/>Monitor Off]<br/>(Samodejen<br/>izklop iskala/<br/>zaslona)</b>          | Nastavi čas, ki je potreben, da se iskalo/zaslon izklopi.<br>(Fotoaparata se ne izklopi)                 |                                                                                                                                                                                                                                                                                                                                                                                                                               |
| <b>[Power Save<br/>LVF Shooting]<br/>(Varčevanje<br/>z energijo ob<br/>uporabi iskala)</b> | Da fotoaparata v stanje spanja, ko se prikaže snemalni zaslon s samodejnim preklapljanjem iskalo/zaslon. |                                                                                                                                                                                                                                                                                                                                                                                                                               |
|                                                                                            | <b>[Time to<br/>Sleep] (Čas<br/>za spanje)</b>                                                           | Nastavi čas, kdaj gre fotoaparata na spanje.                                                                                                                                                                                                                                                                                                                                                                                  |
|                                                                                            | <b>[Method of<br/>Activation]<br/>(Način<br/>aktiviranja)</b>                                            | Nastavi zaslon, na katerem fotoaparata preide v stanje spanja.<br><b>[Only Control Panel] (Samo nadzorna plošča):</b><br>Fotoaparata preklopi v stanje spanja samo, ko je prikazana nadzorna plošča<br>(→ <a href="#">Nadzorna plošča: 96</a> ).<br><b>[While Recording Standby] (V stanju pripravljenosti za snemanje):</b><br>Fotoaparata preklopi v stanje spanja na katerem koli zaslonu v času pripravljenosti snemanja. |

- Če želite obnoviti stanje iz stanja mirovanja [Sleep Mode] (Spanje), [Sleep Mode(Wi-Fi)] (Spanje (Wi-Fi)), ali [Power Save LVF Shooting] (Varčevanje z energijo ob uporabi iskala), izvedite eno od naslednjih operacij:
  - Pritisnite sprožilec do polovice.
  - Nastavite stikalo za vklop/izklop fotoaparata na [OFF] (Izklopljeno) in nato znova na [ON] (Vključeno) (Vključeno).
- Za obnovitev funkcije iz [Auto LVF/Monitor Off] (Samodejen izklop iskala/zaslona), pritisnite kateri koli gumb.



- [Power Save Mode] (Način varčevanja z energijo) ni na voljo v naslednjih primerih:
  - Med povezavo z računalnikom ali tiskalnikom
  - Med snemanjem/predvajanjem videa
  - Med [Time Lapse Shot] (Snemanje s časovnim zamikom)
  - Med snemanjem s [Stop Motion Animation] (Animacija Stop Motion) (ko je nastavljeno [Auto Shooting] (Samodejno snemanje))
  - Med snemanjem s [Focus Transition] (Prehod izostritve)
  - Med [Slide Show] (Diaprojkcija)
  - Med uporabo HDMI izhoda za snemanje

## Vstavljanje kartic (opcijsko)



- Pred uporabo formatirajte kartice s fotoaparatom. (→ [\[Card Format\]](#) (Formatiranje kartice): 586)

Ta fotoaparat podpira funkcijo dvojne reže za kartico.  
Če uporabljate dve kartici, so na voljo relay snemanje, varnostno kopiranje in alocirano snemanje.

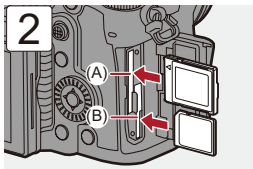
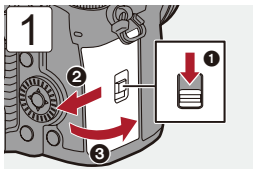

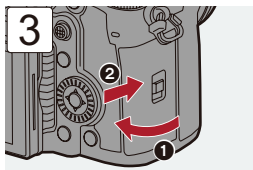

(A) Reža za kartico 1: CFexpress kartica

(B) Reža za kartico 2: SD kartica

- Usmerite kartice, kot je prikazano na sliki, nato pa jih trdno vstavite, dokler ne kliknejo.



- Nastavite lahko način snemanja v reže za kartice 1 in 2:  
(→ [\[Double Card Slot Function\]](#) (Funkcija dvojne reže za kartico): 587)
- Nastavite lahko imena map in datotek, ki se uporabljajo za slike, shranjene v mapi DCIM:  
(→ [\[Folder / File Settings\]](#) (Nastavitve mape / datoteke): 591)
- Ime datoteke, ki se uporablja pri shranjevanju videa na kartice, lahko preklopite na CINE Style (preklopi se tudi mapa, v katero je shranjena):  
(→ [\[Video File Name\]](#) (Ime video datoteke): 588)
- Oznake kapacitete za kartice lahko nastavite, ko je [\[Video File Name\]](#) (Ime video datoteke) nastavljen na [\[CINE Style\]](#) (CINE Style):  
(→ [\[CINE Style File Setting\]](#) (Nastavitev datoteke v CINE Style): 590)

## ❖ Indikatorska lučka za dostop do kartice

Med dostopanjem do kartice sveti lučka za dostop do kartice.

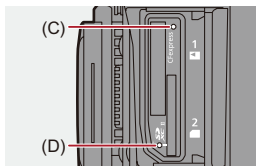

(C) Lučka za dostop do kartice za Režo za kartico 1

(D) Lučka za dostop do kartice za Režo za kartico 2



- **Med dostopom ne izvajajte naslednjih postopkov.**  
**Fotoaparati lahko deluje nepravilno ali pa se poškodujejo kartica in posnete slike.**
  - Izklopite fotoaparati.
  - Odstranite baterijo ali kartico ali odklopite vtič.
  - Izpostavite fotoaparati vibracijam, udarcem ali statični elektriki.

## ❖ Odstranjevanje kartice

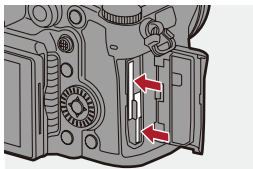

- 1 Odprite vrata kartice.
- 2 Potisnite kartico, da klikne, nato jo potegnite naravnost ven.
  - Preverite, ali je lučka za dostop do kartice izklopljena, preden odstranite kartico.



### POZOR, VROČA KARTICA

- Kot je navedeno na notranji strani vrat kartice, je kartica morda takoj po uporabi fotoaparata vroča. Bodite previdni pri odstranjevanju. Ko se na zaslonu prikaže opozorilo o visoki temperaturi, kartice ne odstranite takoj, temveč počakajte, da se ohladi in sporočilo izgine.

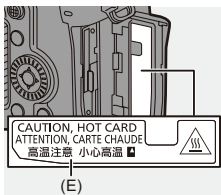

### (E) POZOR, VROČA KARTICA

## Nameščanje objektiv

- Nameščanje senčila objektiv: 67

Fotoaparati lahko uporabljajo namenske objektiv, ki so v skladu s specifikacijo za namestitev objektiv sistema Micro Four Thirds™ (Micro Four Thirds nasadišče).

Za informacije o objektivu, ki ga lahko uporabljate

(→ [Objektivi, ki jih lahko uporabite: 23](#))

- Preverite, ali je stikalo za vklop/izklop fotoaparata nastavljeno na [OFF] (Izklopljeno).
- Objektiv zamenjajte na mestu, kjer ni veliko umazanije in prahu. Če na objektiv pride umazanija ali prah. (→ [Umazanija na slikovnem senzorju: 751](#))
- Zamenjajte objektiv, medtem ko je pokrovček objektiv pritrjen.

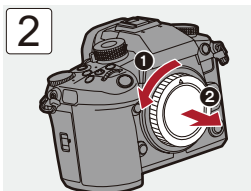
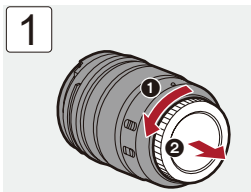



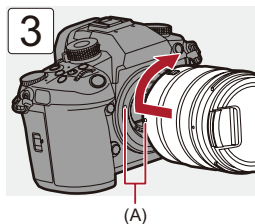

(A) Oznake za namestitev objektiv

### ❖ Odstranjevanje objektiv

- Medtem ko pritisnete gumb za sprostitve objektiv (B), zavrtite objektiv v smeri puščice, dokler se ne ustavi, nato pa ga odstranite.

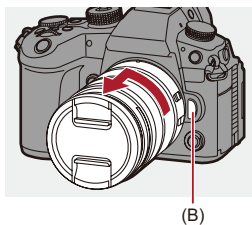



- Ko ste na ta fotoapararat pritrdili objektiv, ki nima komunikacijske funkcije s fotoaparatom, se po vklopu fotoaparata prikaže sporočilo, ki zahteva potrditev podatkov o objektivu. Goriščno razdaljo objektivu lahko registrirate, ko izberete [Yes] (Da). (→ [\[Lens Information\] \(Podatki o objektivu\): 266](#))
- Nastavitve lahko spremenite tako, da se potrditveno sporočilo ne prikaže: (→ [\[Lens Info. Confirmation\] \(Potrditev podatkov o objektivu\): 584](#))
- Objektiv vstavite naravnost.  
Če ga vstavite pod kotom, lahko poškodujete nasadišče objektivu fotoaparata.
- Ko odstranite objektiv, ne pozabite pritrditi pokrova fotoaparata in zadnjega pokrovčka objektivu.

## Nameščanje senčila objektiva

Za snemanje proti močni osvetlitvi lahko senčilo objektiva zmanjša vključenost neželene svetlobe na slike in zmanjša kontrast zaradi nepravilnega odboja svetlobe, ki se pojavi v leči. Omogoča vam snemanje lepših slik z izrezovanjem odvečne svetlobe.

### Ko nameščate senčilo objektiva (oblika rože), priloženo zamenljivemu objektivu (H-ES12060/H-FS12060)

- Držite senčilo objektiva tako, da položite prste, kot je prikazano na sliki.
- Ne držite senčila objektiva tako, da bo upognjen.



- 1** Oznako (C) (O) na senčilu objektivna poravnajte z oznako na konici objektivna.

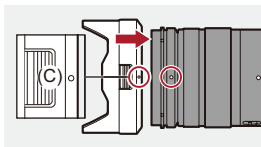

- 2** Zavrtite senčilo objektivna v smeri puščice, da poravnate oznako (D) (O) na senčilu objektivu z oznako na konici objektivna.

- Senčilo objektivna pritrdite tako, da ga zasukate, dokler se ne zaskoči.

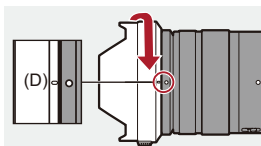

## ❖ Odstranjevanje senčila objektiv (H-ES12060)

Medtem ko pritisnete gumb za senčilo objektiv (E), zavrtite senčilo objektiv v smeri puščice in ga nato odstranite.

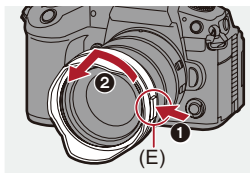

- Senčilo objektiv lahko namestite v obratni smeri, ko nosite fotoaparatus. Primer: H-ES12060

- 1 Poravnajte oznako (D) (O) sen ilu objektiv z oznako na konici objektiv.
- 2 Senčilo objektiv pritrđite tako, da ga zavrtite v smeri puščice, dokler se ne zaskoči.

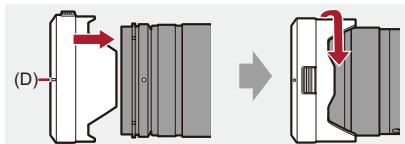

## Prilaganje smeri in kota zaslona

Zaslon na tem fotoaparatu ima naklon in nagib, ki ga lahko kombinirate in prilagajate za spreminjanje orientacije in kota.

Ob nakupu je zaslon shranjen v ohišju fotoaparata.

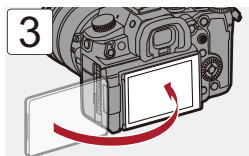
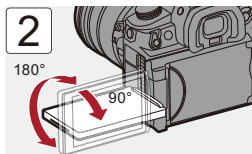
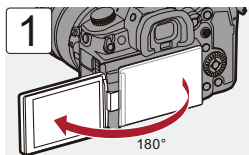

## ❖ Nagib

Postavite prst na (A) in potisnite zaslon navzgor v smeri puščice.

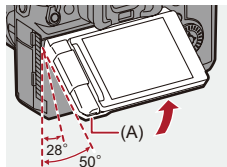

- Zaslon tega fotoaparata je mogoče nagniti v dveh stopnjah.
- Zaslon je še vedno mogoče odpreti, ko je nagnjen na 28°.



- Koti nastavitve so samo smernice.
- Pazite, da se prst ne zatakne v zaslon.
- Na zaslon ne pritiskajte s pretirano silo. To lahko povzroči poškodbe ali okvaro.
- Če fotoaparata ne uporabljate, zaprite zaslon tako, da je površina zaslona obrnjena navznoter.



- Nastavite lahko, ali se zaslon obrne ali ne, odvisno od obrnjenosti ali kota zaslona med snemanjem:  
(→ [LVF/Monitor Disp. Set] (Nastavitev prikaza iskala/zaslona): 569)

## Nastavitev ure (Ob prvem vklopu)

Ko prvič vklopite fotoaparata, se prikaže zaslon za nastavitev časovnega pasu in ure.

Prepričajte se, da ste nastavili te nastavitve pred uporabo, da zagotovite, da so slike posnete s točnimi informacijami o datumu in času.

### 1 Nastavite stikalo za vklop/izklop fotoaparata na [ON] (Vklopljeno).

- Indikatorska lučka napajanja zasveti.
- Če zaslon za izbiro jezika ni prikazan, nadaljujte s korakom **4**.

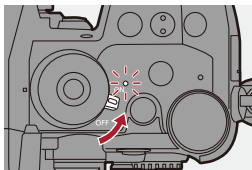

### 2 Ko je prikazano sporočilo [Please set the language] (Nastavite jezik), pritisnite ali .



### 3 Nastavite jezik.

- Pritisnite  , da izberete jezik in nato pritisnite  ali .

### 4 Ko se pojavi [Please set the time zone] (Nastavite časovni pas), pritisnite ali .



## 5 Nastavite časovni pas.

- Pritisnite ◀▶, da izberete časovni pas in nato pritisnite  ali .
- Če uporabljate poletni čas [  ], pritisnite ▲. (Čas se bo pomaknil naprej za 1 uro.)  
Če se želite vrniti na običajni čas, ponovno pritisnite ▲.

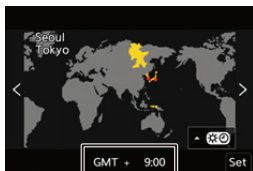

(A)

(A) Časovna razlika od GMT (Greenwich Mean Time - Greenwiški srednji čas)

## 6 Ko se pojavi [Please set the clock] (Nastavite uro), pritisnite ali .

## 7 Nastavite čas.

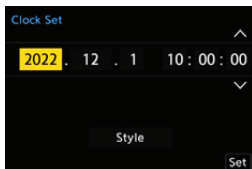

◀▶ : Izberite element (leto, mesec, ura, minute ali sekunde).

▲▼ : Izberite vrednost.



### Za nastavitev vrstnega reda in oblike prikaza časa

- Če želite prikazati zaslon za nastavitev vrstnega reda prikaza (B) in formata prikaza časa (C), izberite [Style] (Oblika) s pritiskom na

◀▶ in nato pritisnite  ali .

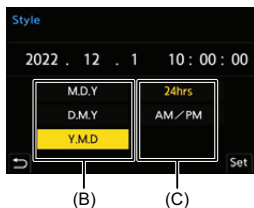

## 8 Potrdite izbiro.

- Pritisnite  ali .

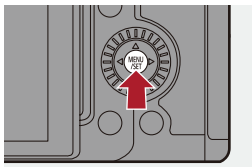

## 9 Ko se pojavi [The clock setting has been completed.] (Nastavitev ure je končana), pritisnite ali .



- Če se fotoaparati uporablja brez nastavitve ure, bo ta nastavljena na "0:00:00 1/1/2022".
- Nastavitve ure se vzdržujejo pribl. 3 mesece z vgrajeno baterijo za uro, tudi brez baterije fotoaparata.  
(Za polnjenje vgrajene baterije ure pustite polno napolnjeno baterijo v fotoaparatu približno 24 ur.)



- [Time Zone] (Časovni pas) in [Clock Set] (Nastavitev ure) lahko spremenite iz menija:  
(→ [Time Zone] (Časovni pas): 606, [Clock Set] (Nastavitev ure): 606)
- Nastavite lahko tako, da indikatorska lučka napajanja ne sveti:  
(→ [Power/Network Indicator] (Indikatorska lučka napajanja/omrežja): 603)

# Osnovno delovanje

To poglavje opisuje osnovne funkcije fotoaparata in Inteligentni samodejni način, ki vam pomaga takoj začeti snemati.

- Kako držati fotoaparat: 77
- Izbira načina snemanja: 79
- Funkcije nastavitvev fotoaparata: 80
- Nastavitve prikaza zaslona/iskala: 87
- Hitri meni: 94
- Nadzorna plošča: 96
- Metode upravljanja menija: 99
- Vnos znakov: 105
- Inteligentni samodejni način: 106
- Snemanje s funkcijami zaslona na dotik: 112

## Kako držati fotoaparata

Da bi čim bolj zmanjšali tresenje fotoaparata, držite fotoaparata tako, da se med snemanjem ne bo premikal.

**Držite fotoaparata z obema rokama, nadlakti držite ob telesu in stojte tako, da so noge v širini ramen.**

- Držite fotoaparata trdno, tako da desno dlan ovijete okoli držala fotoaparata.
- Objektiv držite spodaj z levo dlanjo.
- Pomožne lučke za AF (A) ali mikrofona (B) ne prekrivajte s prsti ali drugimi predmeti.
- Vhod ventilatorja (C) in izhod ventilatorja (D) hladilnega ventilatorja ne prekrivajte z roko, itd.

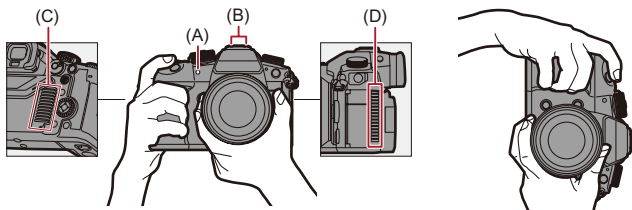

## ❖ Funkcija zaznavanja vertikalne orientacije

Ta funkcija zazna, kdaj so bile slike posnete s fotoaparatom, ki je bil obrnjen navpično.

Pri privzetih nastavitvah se slike samodejno predvajajo obrnjeno navpično.



- Če nastavite [Rotate Disp.] (Rotiraj prikaz) na [OFF] (Izklopljeno), se bodo slike predvajale brez obračanja. (→ [\[Rotate Disp.\] \(Rotiraj prikaz\): 507](#))



- Če je fotoaparat nagnjen znatno navzgor ali navzdol, funkcija zaznavanja navpične usmerjenosti morda ne bo delovala pravilno.



- Nastavite lahko, ali želite med snemanjem videa snemati podatke o navpični usmerjenosti fotoaparata.  
(→ [\[Vertical Position Info \(Video\)\] \(Informacija o navpičnem položaju \(video\)\)](#)): 584)

## Izbira načina snemanja

- 1 Pritisnite gumb za zaklep izbornika načina snemanja (1) da sprostite zaklep.**
  - Izbirnik je zaklenjen, ko je gumb za zaklep izbornika načina snemanja pritisnjen navznoter. Vsak pritisk zaklene/odklene izbirnik.
- 2 Zavrtite izbirnik načina snemanja (2) in prilagodite način snemanja.**

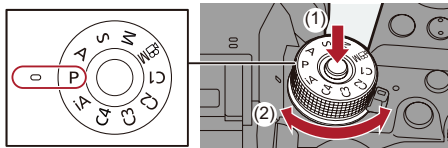

### [iA] (Inteligentni samodejni način)

Inteligentni samodejni način (→ [Inteligentni samodejni način: 106](#))

### [P]

Način Program AE (→ [Način Program AE: 270](#))

### [A]

Način AE prednostne vrednosti zaslone (→ [Način AE prednostne vrednosti zaslone: 274](#))

### [S]

Način AE prednostne hitrosti zaklopa (→ [Način AE prednostne hitrosti zaklopa: 277](#))

### [M]

Način ročne osvetlitve (→ [Način ročne osvetlitve: 280](#))

### [M]

Kreativni video način (→ [Kreativni video način: 345](#))

### [C1]/[C2]/[C3]/[C4]

Način po meri (→ [Način po meri: 542](#))

## Funkcije nastavitve fotoaparata

Ko spreminjate nastavitve fotoaparata, na fotoaparatu uporabljajte naslednje funkcijske dele. Da preprečite nenamerno delovanje, lahko onemogočite delovanje z ročico za zaklep funkcij.

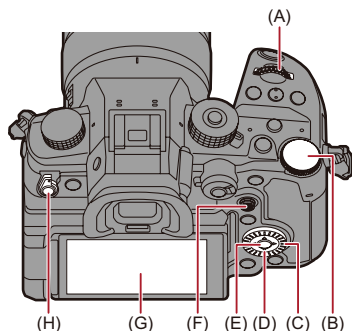

(A) Sprednji izbirnik (☀️) (→ [Sprednji izbirnik/Zadnji izbirnik: 81](#))

(B) Zadnji izbirnik (☀️) (→ [Sprednji izbirnik/Zadnji izbirnik: 81](#))

(C) Kontrolni izbirnik (⚙️) (→ [Kontrolni izbirnik: 81](#))

(D) Smerne tipke (▲▼◀▶) (→ [Smerne tipke: 82](#))

(E) Gumb [MENU/SET] (Meni/Nastavi) (☀️) (→ [Gumb \[MENU/SET\] \(Meni/Nastavi\): 82](#))

(F) Krmilna palčka (▲▼◀▶/🌀) (→ [Krmilna palčka: 83](#))

(G) Zaslon na dotik (→ [Zaslon na dotik: 84](#))

(H) Ročica za zaklep funkcij (→ [Ročica za zaklep funkcij: 86](#))



## ❖ Sprednji izbirnik/Zadnji izbirnik

### Zavrtite:

Izbere element ali numerično vrednost.

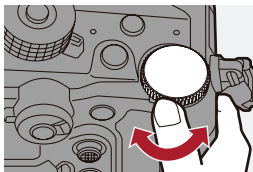
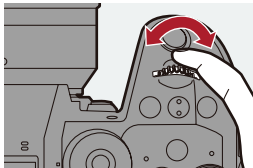

## ❖ Kontrolni izbirnik

### Zavrtite:

Izbere element ali numerično vrednost.

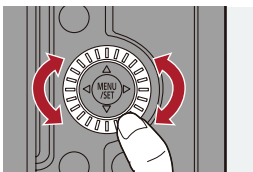

## ❖ Smerne tipke

### Pritisnite:

Izbere element ali numerično vrednost.

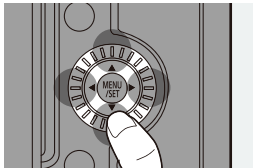

## ❖ Gumb [MENU/SET] (Meni/Nastavi)

### Pritisnite:

Potrdi nastavev.

- Prikaže meni med snemanjem in predvajanjem.

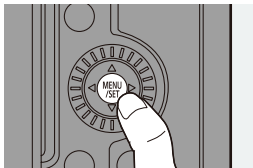

## ❖ Krmilna palčka

Krmilno palčko lahko upravljate v 8 smereh z nagibanjem navzgor, navzdol, levo, desno in diagonalno ter s pritiskom na sredinski del.

(I) **Nagib:** Izbere element ali numerično vrednost, ali premakne položaj.

- Pred nagibanjem položite prst na sredino krmilne palčke. Krmilna palčka ob pritisku na stranice morda ne bo delovala po pričakovanjih.

(J) **Pritisnite:** Potrdi nastavev.

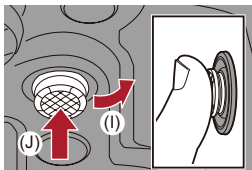

## ❖ Zaslona na dotik

Operacije lahko izvedete tako, da se dotaknete ikon, drsnikov, menijev in drugih elementov, prikazanih na zaslonu.

### Dotik

Operacija dotika in nato dviganja prsta iz zaslona na dotik.

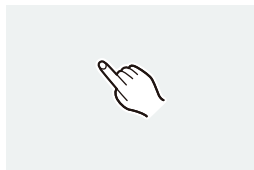

### Povlecite

Operacija premikanja prsta, medtem ko se ta dotika zaslona na dotik.

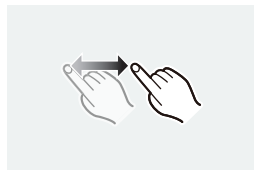

## Razširi/povleci prste skupaj

Operacije razširitve razdalje med dvema prstoma (razširjanje) in zožitvijo razdalje med dvema prstoma (povleci skupaj), medtem ko se dotikata zaslona na dotik.



- Če boste uporabljali komercialno zaščitno folijo za zaslon, upoštevajte varnostne ukrepe za to folijo. (Vidljivost in uporabnost sta lahko poslabšani, odvisno od vrste zaščitne folije zaslona.)



- Operacije z dotikom lahko onemogočite:  
(→ [\[Touch Settings\]](#) (Nastavitve zaslona na dotik): 558)

## ❖ Ročica za zaklep funkcij

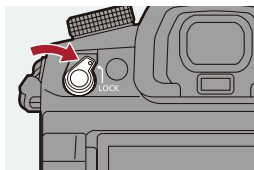

Poravnava ročice za zaklep funkcijo s položajem [LOCK] omogoča onemogočanje delov delovanja, ki so nastavljeni v [Lock Lever Setting] (Nastavitev zaklepne ročice) v meniju [Custom] (Po meri) ([Operation] (Delovanje)). (→ [\[Lock Lever Setting\] \(Nastavitev zaklepne ročice\): 559](#))

## Nastavitve prikaza zaslona/iskala

---

---

- Nastavitve iskala: 87
- Preklapljanje med iskalom in zaslonom: 88
- Preklapljanje med informacijami na zaslonu: 91

### Nastavitve iskala

#### ❖ Nastavitev dioptrije iskala

**Zavrtite izbirnik za nastavitev dioptrije med gledanjem skozi iskalo.**

- Prilagodite dioptrijo, dokler besedila na iskalu ne vidite jasno.

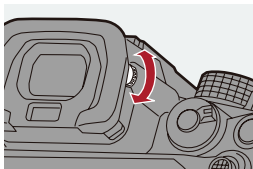

## Preklapljanje med iskalo in zaslonom

S privzetimi nastavitvami je nastavljeno samodejno preklapljanje med iskalo/zaslonom.

Ko pogledate skozi iskalo, deluje očesni senzor (A) in fotoaparata preklopi iz prikaza zaslona na iskalo.

Z gumbom [LVF] (Iskalo) (B) lahko preklopite med prikazom na iskalu ali zaslonu.

### Pritisnite [LVF] (Iskalo).

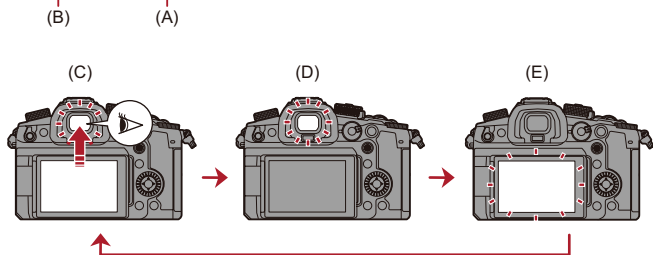
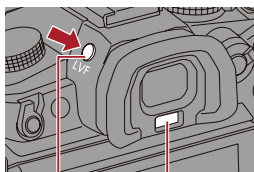

- (C) Samodejno preklapljanje iskalo/zaslon
- (D) Prikaz iskala
- (E) Prikaz zaslona



## ❖ Istočasni prikaz na zaslonu in iskalo

Pri avtomatskem preklopu iskalo/zaslon (C), če je zaslon zasukan proti objektivu, se na zaslonu prikaže tudi snemalni zaslon, ki ga vidimo ob pogledu skozi iskalo.

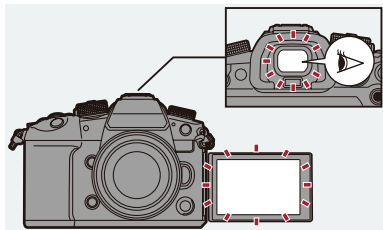



- Očesni senzor ne deluje, ko je zaslon nagnjen.
- Očesni senzor morda ne bo deloval pravilno zaradi oblike očal, načina držanja fotoaparata ali močne svetlobe, ki sije okoli okularja.
- Med predvajanjem videa ali diaproyekcijo samodejno preklapljanje iskalo/zaslon ne deluje.



- Za izostritev pri gledanju skozi iskalo:  
(→ [\[Eye Sensor AF\] \(Očesni senzor AF\): 556](#))
- Občutljivost očesnega senzorja se lahko spremeni:  
(→ [\[Eye Sensor\] \(Očesni senzor\): 597](#))
- Pri snemanju slik lahko nastavite hitrost prikaza za ogled v živo na zaslonu:  
(→ [\[Monitor Frame Rate\] \(Število sličic na zaslonu\): 595](#))
- Nastavite lahko svetlost, barve, rdeče ali modre odtenke itd., zaslona/iskala:  
(→ [\[Monitor Settings\] \(Nastavitve zaslona\)/\[Viewfinder\] \(Iskalo\): 596](#))
- Nastavite lahko osvetlitev zaslona/iskala:  
(→ [\[Monitor Backlight\] \(Osvetlitev ozadja zaslona\)/\[LVF Luminance\] \(LVF svetlost\): 596](#))

## Preklapljanje med informacijami na zaslonu

### Pritisnite [DISP.] (Prikaz).

- Prikazane informacije se prekllopijo.

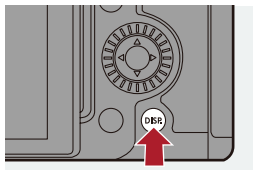

### ❖ Snemalni zaslon

#### Zaslon

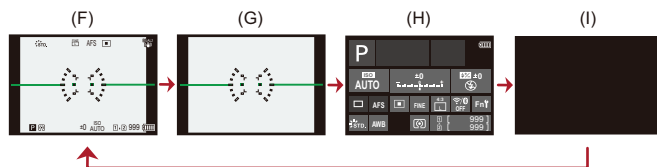

- (F) S informacijami
- (G) Brez informacij
- (H) Nadzorna plošča
- (I) Izklopjen (črn)

## Iskalo

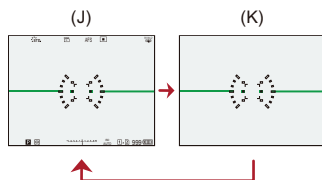

- (J) Z informacijami  
(K) Brez informacij



- Pritisnite  za preklop med prikazom/skrivanjem merilnika nivoja. To lahko nastavite tudi z uporabo [Level Gauge] (Merilnik nivoja). (→ [\[Level Gauge\] \(Merilnik nivoja\): 573](#))



- Delovanje nadzorne plošče (→ [Nadzorna plošča: 96](#))
- Nadzorno ploščo lahko skrijete in zatemnite zaslon: (→ [\[Show/Hide Monitor Layout\] \(Prikaži/skrij prikaz zaslona\): 574](#))
- Prikaz lahko spremenite tako, da se pogledi v živo in prikazane informacije ne prekrivajo: (→ [\[LVF/Monitor Disp. Set\] \(Nastavitev prikaza iskala/zaslona\): 573](#))
- Prikažete lahko obris za pogled v živo: (→ [\[Framing Outline\] \(Okvirjen obris\): 573](#))

## ❖ Predvajalni zaslon

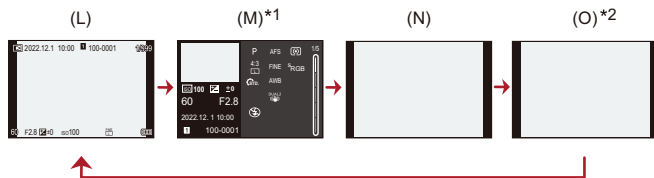

- (L) Z informacijami
- (M) Podroben prikaz informacij
- (N) Brez informacij
- (O) Prikaz brez utripajočih poudarkov

\*1 S pritiskom na ▲▼ preklopite med informacijami na zaslonu. (→ [Prikaz podrobnih informacij: 726](#))

\*2 To je zaslon brez utripajočih poudarkov, ki se prikaže, ko je funkcija [Blinking Highlights] (Utripajoči poudarki) v meniju [Custom] (Po meri) ([Monitor / Display (Photo)] (Zaslon / Prikaz (Fotografija))) nastavljena na [ON] (Vključeno). Na drugih zaslonih, razen na tem zaslonu, bodo utripali preveč osvetljeni deli zaslona. (→ [\[Blinking Highlights\] \(Utripajoči poudarki\): 571](#))

## Hitri meni

V tem meniju lahko hitro nastavite funkcije, ki se med snemanjem pogosto uporabljajo, ne da bi poklicali zaslon menija. Lahko tudi spremenite način prikaza Hitri meni in elemente, ki jih želite prikazati.

### 1 Prikažite Hitri meni.

- Pritisnite [Q] (Hitri meni).

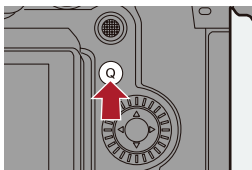

### 2 Izberite element menija.

- Pritisnite ▲▼◀▶.
- Smer na diagonali lahko izberete tudi s krmilno palčko.
- Izbira je možna tudi z vrtenjem ⚙️.
- Izbira je možna tudi z dotikom elementa menija.

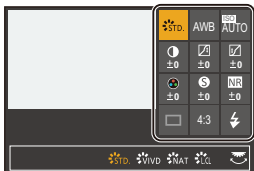

### 3 Izberite element nastavitve.

- Zavrtite  ali .
- Izbera je možna tudi z dotikom nastavitvenega elementa.

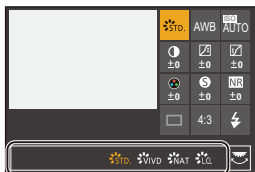

### 4 Zaprite Hitri meni.

- Pritisnite sprožilec do polovice.
- Meni lahko zaprete tudi s pritiskom na [Q] (Hitri meni).

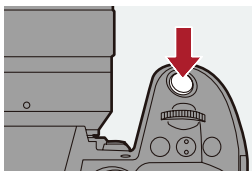

- Nekaterih elementov ni mogoče nastaviti, odvisno od načina snemanja ali nastavitev fotoaparata.



- Hitri meni je mogoče prilagoditi:  
(→ [Prilaganje Hitrega menija: 535](#))

## Nadzorna plošča

Ta prikaz vam omogoča ogled trenutnih nastavitvev snemanja na zaslonu.

Če želite spremeniti nastavitve, se lahko dotaknete zaslona.

V načinu [P] (Kreativni video način), se zaslon spremeni v tistega, namenjenega zlasti za video.

- Za informacije o zaslonu (→ [Nadzorna plošča: 715](#), [Nadzorna plošča \(Kreativni video način\): 718](#))

### 1 Prikaži nadzorno ploščo.

- Večkrat pritisnite [DISP.] (Prikaz).



### 2 Dotaknite se elementov.

- Prikažejo se nastavitveni zasloni za vsak element.



### 3 Spremenite nastavitvev.

Primer) Spreminjanje načina AF

- Dotaknite se nastavitvenega elementa.
- Za informacije o spreminjanju nastavitvev glejte strani, ki razlagajo vsak element.

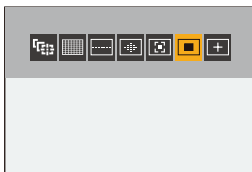

### 4 Dotaknite se [Set] (Nastavi).

## ❖ Neposredno spreminjanje z uporabo izbirnika

Korake **2** do **4** lahko spremenite tudi z naslednjimi operacijami.

- 1 Pritisnite enega od  $\blacktriangle$   $\blacktriangledown$   $\blacktriangleleft$   $\blacktriangleright$ , da omogočite izbiro elementov.
  - Izbrani elementi so prikazani rumeno.
- 2 Pritisnite  $\blacktriangle$   $\blacktriangledown$   $\blacktriangleleft$   $\blacktriangleright$ , da izberete element.
  - Izbira je možna tudi z vrtenjem  $\text{☀}$  ali  $\text{⚙}$ .
- 3 Zavrtite  $\text{☀}$ , da spremenite vrednosti nastavitvev.

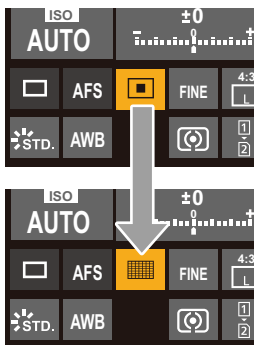

- Nekaterih elementov ni mogoče nastaviti, odvisno od nastavitve načina snemanja ali fotoaparata.

## Metode upravljanja menija

- [Reset] (Ponastavi): 104

V temu fotoaparatu se meni uporablja za nastavitve široke palete funkcij in izvajanje prilagajanja fotoaparata.

Upravljanje menijev je možno izvajati z uporabo smernih tipk, krmilne palčke, izbirnikov in dotika.

### Konfiguracija in funkcijski deli menija

Meni lahko upravljate s pritiskom na ◀▶ za premikanje med zasloni menijev.

S spodnjimi funkcijskimi deli lahko upravljate glavne zavihke, podkategorije, zavihke strani in elemente menija, ne da bi se premaknili na ustrezne ravni menija.

- Meni lahko upravljate tudi tako, da se dotaknete ikon, elementov menija in nastavitvenih elementov.

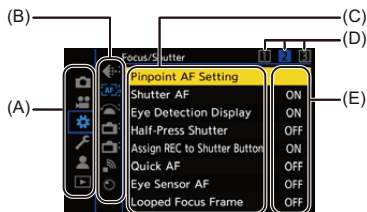

- (A) Glavni zavihek (Gumb [Q] (Hitri meni))
- (B) Podkategorija (☀️)
- (C) Element menija (☀️)
- (D) Zavihek strani (☀️)
- (E) Nastavitveni element

# 1 Prikažite meni.

- Pritisnite .

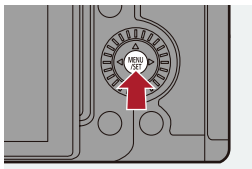



# 2 Izberite glavni zavihek.

- Pritisnite , da izberete glavni zavihek in nato pritisnite .
- Enako operacijo lahko izvedete tudi z vrtenjem , da izberete glavni zavihek in nato pritisnite  ali .



### 3 Izberite podkategorijo.



- Pritisnite **▲▼**, da izberete podkategorijo in nato pritisnite **▶**.
- Enako operacijo lahko izvedete tudi z vrtenjem , da izberete podkategorijo in nato pritisnite  ali .
- Če obstajajo zavihki strani (D), potem po končanem preklopu zavihkov strani preklopite na naslednjo podkategorijo.



(D)





### 4 Izberite element menija.

- Pritisnite **▲▼** to izberite element menija in nato pritisnite **▶**.
- Enako operacijo lahko izvedete tudi z vrtenjem , da izberete element menija in nato pritisnite  ali .



## 5 Izberite element nastavitve in potrdite svojo izbiro.

- Pritisnite **▲▼** to izberite element nastavitve in nato pritisnite **MENU/SET** ali .
- Enako operacijo lahko izvedete tudi z vrtenjem , da izberete nastavitveni element in nato pritisnite **MENU/SET** ali .

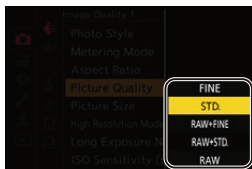

## 6 Zaprite meni.

- Pritisnite sprožilec do polovice.
- Meni lahko zaprete tudi tako, da večkrat pritisnete **[>]**.

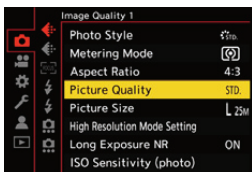

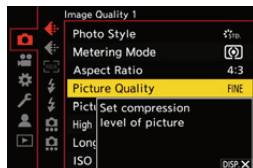

## ❖ Prikaz opisov o menijih in nastavitvah

Če pritisnete [DISP.] (Prikaz), medtem ko je izbran element menija ali nastavev, se na zaslonu prikaže opis elementa.



## ❖ Zatemnjeni elementi menija

Elementi menija, ki jih ni mogoče nastaviti, so prikazani sivo.

Če pritisnete  ali , medtem ko je izbran element menija sive barve, se prikaže razlog, zakaj ga ni mogoče nastaviti.

- Razlog, zakaj elementa menija ni mogoče nastaviti, se morda glede na element ne bo prikazal.



## [Reset] (Ponastavi)

Vrnite vsako od naslednjih nastavitv na privzeto nastavitv:

- Nastavitv snemanja
- Omrežne nastavitv (nastavitv [Wi-Fi Setup] (Nastavitv Wi-Fi) in [Bluetooth] (Bluetooth))
- Nastavitv in nastavitv po meri (razen [Wi-Fi Setup] (Nastavitv Wi-Fi) in [Bluetooth] (Bluetooth))



**Izberite [Reset] (Ponastavi)**

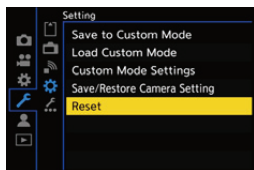

- Če ponastavite nastavitv in nastavitv po meri, bo ponastavljen tudi meni [Playback] (Predvajanje).
- Če ponastavite nastavitv in nastavitv po meri, bodo ponastavljene tudi naslednje nastavitv menijev [Lens Information] (Podatki o objektivu) v meniju [Image Stabilizer] (Stabilizator slike) menija [Photo] (Fotografija) ([Others (Photo)] (Drugo (fotografije)))/[Video] (Video) ([Others (Video)] (Drugo (Video)))
- Številke map in nastavitv ure se ne ponastavijo.



- Seznam privzetih nastavitv in nastavitv, ki jih je mogoče ponastaviti: (→ [Seznam privzetih nastavitv/Shranjevanje po meri/Nastavitv na voljo za kopiranje: 779](#))



# Vnos znakov

Ko se prikaže zaslon za vnos znakov, sledite spodnjim korakom.

## 1 Vnesite znake.

- Pritisnite **▲▼◀▶**, da izberete znake, nato pritisnite na **MENU/SET** ali **↻**, dokler se ne prikaže znak za vnos. (Ponovite)
- Če želite večkrat vnesti isti znak, zavrtite **☀** ali **☂** v desno, da premaknete kazalec položaja vnosa.
- Če izberete element in pritisnete **MENU/SET** ali **↻**, lahko izvedete naslednje operacije:
  - [**A/a**]: Spremenite tip znaka na [A] ((velike črke), [a] (male črke), [1] (številke), in [&] (posebne znake)
  - [**␣**]: Vnesite prazno polje
  - [Delete] (Izbriši): Izbrišite znak
  - [**<**]: Premaknite kazalec položaja vnosa v levo
  - [**>**]: Premaknite kazalec položaja vnosa v desno
- Ko vnesete geslo, (A) prikaže število vnesenih znakov in število znakov, ki jih lahko vnesete.



## 2 Dokončajte vnos.

- Izberite [Set] (Nastavi) in nato pritisnite **MENU/SET** ali **↻**.

## Inteligentni samodejni način



Način [iA] (Inteligentni samodejni način) (Inteligentni samodejni način) lahko snema slike z nastavitvami, ki jih samodejno izbere fotoaparati. Fotoaparati zaznavajo prizor, da samodejno nastavi optimalne nastavitve snemanja, da ustreza subjektu in pogojem snemanja.

### 1 Nastavite način snemanja na [iA] (Inteligentni samodejni način).

- Nastavite Izbirnik načina snemanja na. (→ [Izbira načina snemanja: 79](#))

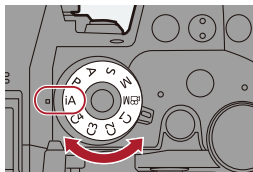

### 2 Usmerite fotoaparati na motiv.

- Ko fotoaparati zazna sceno, se spremeni ikona načina snemanja. (Samodejno zaznavanje scene - Automatic Scene Detectio)



### 3 Prilagajanje izostritve.

- Pritisnite sprožilec do polovice.
- Ko je motiv izostren, ikona izostritve sveti.  
(Če motiv ni izostren, ikona utripa.)
-  načina AF deluje in območje AF je prikazano poravnano z vsemi ljudmi.

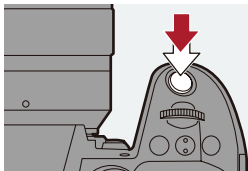





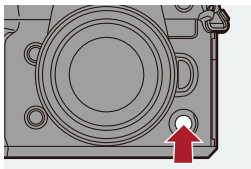
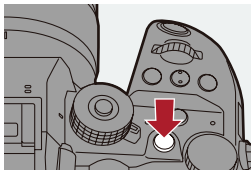
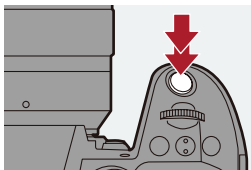





## 4 Začnite snemati.

- Polno pritisnite na sprožilec, da posnamete fotografijo.
- Pritisnite gumb za snemanje videa ali pomožni gumb za snemanje videa, da posnamete videoposnetke.



- Kompenzacija osvetlitve ozadja deluje samodejno, da preprečite, da se subjekti pojavijo temni, če je ozadje osvetljeno.

## ❖ Vrste samodejnega zaznavanja scene

|                                                                                   |                                                       | Snemanje slik | Snemanje videa |
|-----------------------------------------------------------------------------------|-------------------------------------------------------|---------------|----------------|
|  | i-Portrait (i-Portret)* <sup>1</sup>                  | ✓             | ✓              |
|  | i-Portrait (i-Portret) & Animal (Žival)* <sup>2</sup> | ✓             | ✓              |
|  | i-Scenery (i-Pokrajina)                               | ✓             | ✓              |
|  | i-Macro (i-Makro)                                     | ✓             | ✓              |
|  | i-Night Portrait (i-Nočni portret)* <sup>3</sup>      | ✓             |                |
|  | i-Night Scenery (i-Nočna scena)                       | ✓             |                |
|  | i-Food (i-Hrana)                                      | ✓             |                |
|  | i-Sunset (i-Sončni zahod)                             | ✓             |                |
|  | i-Low Light (i-Nizka osvetlitev)                      |               | ✓              |
|  | iA                                                    | ✓             | ✓              |

- \*1 Zaznano, ko je [Detecting Subject] (Zaznavanje subjekta) v meniju [Photo] (Fotografija) ([Focus] (Izostritev)) nastavljeno na [HUMAN] (Človek) ali [FACE/EYE] (Obraz/Oko).
- \*2 Zaznano, ko je [Detecting Subject] (Zaznavanje subjekta) v meniju [Photo] (Fotografija) ([Focus] (Izostritev)) nastavljeno na [ANIMAL+HUMAN] (Žival+Človek).
- \*3 Zaznano pri uporabi zunanje bliskavice.



- Če ni mogoče uporabiti nobene scene, je snemanje s [iA] (standardna nastavitvev).
- Za isti subjekt se lahko izberejo različne vrste scene, odvisno od pogojev snemanja.

## ❖ Način AF

### Spreminjanje načina AF.

- Vsak pritisk na  spremeni način AF.
- Način lahko spremenite tudi z dotikom zaslona ali s pritiskom in držanjem krmilne palčke.
- [AF Detection Setting] (Nastavitev zaznavanja AF) je nastavljeno na [ON] (Vklopljeno).
- Nastavite [Detecting Subject] (Zaznavanje subjekta) se ohrani za kateri koli način snemanja, razen za način [iA] (Inteligentni samodejni način). (→ [Samodejno zaznavanje: 170](#))

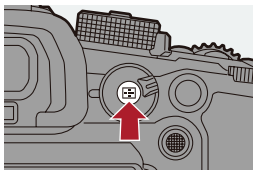





---

### ([Full Area AF] (Polno območje AF))

Fotoaparatzazna obraz, oči in telo osebe (celotno telo ali zgornjo polovico telesa) ter telo živali in prilagodi fokus.



- Človeka, žival ali oko lahko preklopite tako, da se dotaknete belega območja AF ali premaknete krmilno palčko    .
-

## [] ([Tracking] (Sledenje))

Ko je način izostritve nastavljen na [AFC], AF območje sledi premikanju predmeta, pri čemer ostrenje ostane.



**Usmerite AF območje nad subjekt in nato pritisnite in pridržite sprožilec na pol.**



- Fotoaparati bo sledil subjektu, medtem ko je sprožilec do polovice ali popolnoma pritisnjen.
- 



- Za informacije o načinih AF glejte: (→ [Samodejno zaznavanje: 170](#), [\[Tracking\] \(Sledenje\): 173](#))

## ❖ **Bliskavica**

Pri snemanju z bliskavico se fotoaparati preklopi v ustrezen način bliskavice za pogoje snemanja.

Ko počasi sinhronizirate (Slow Sync.) (, ) , bodite previdni glede tresenja kamere, ker se hitrost zaklopa upočasni.



- Za informacije o zunanjih bliskavicah glejte: (→ [Uporaba zunanje bliskavice \(opcijsko\): 324](#))

## **Snemanje s funkcijami zaslona na dotik**

- [AF na dotik/Sprožilec na dotik: 112](#)
- [AE na dotik: 115](#)

### **AF na dotik/Sprožilec na dotik**



Funkcije na dotik vam omogočajo, da izostrite točko, ki se je dotaknete, sproстите sprožilec, itd.



- Pri privzetih nastavitvah se zavihek na dotik ne prikaže. Nastavite [Touch Tab] (Zaslon na dotik) na [ON] (Vključeno) v meniju [Touch Settings] (Nastavitve zaslona na dotik) menija [Custom] (Po meri) ([Operation] (Delovanje)). (→ [\[Touch Settings\] \(Nastavitve zaslona na dotik\): 558](#))



**1** Dotaknite se [**<**].

**2** Dotaknite se ikone.

- Ikona se spremeni vsakokrat, ko se je dotaknete.



---

**AF** (AF na dotik)

Izostri dotaknjen položaj.

---

**☑** (Sprožilec na dotik)

Snemanje z izostritvijo na dotaknjeno točko.

---

**✕** (Izklop (OFF))

---

**3** (Ko je nastavljeno na nekaj drugega kot Izklop (OFF)) se dotaknite subjekta.





- Ko sprožilec za dotik ne uspe, se območje AF najprej obarva rdeče in nato izgine.



- Za informacije o operacijah premikanja območja AF glejte (→ [Funkcije na zaslonu gibanja območja AF: 183](#))
- Možno je tudi optimizirati ostrino in svetlost na dotaknjenem položaju: (→ [Premikanje AF območja z dotikom: 190](#))

## AE na dotik



Ta funkcija prilagodi svetlost glede na dotaknjeni položaj.

Če je obraz subjekta temen, lahko zaslon osvetlite tako, da se ujema z obrazom.



- Pri privzetih nastavitvah se zaslon na dotik ne prikaže. Nastavite [Touch Tab] (Zaslon na dotik) na [ON] (Vključeno) v meniju [Touch Settings] (Nastavitve zaslona na dotik) menija [Custom] (Po meri) ([Operation] (Delovanje)). (→ [Touch Settings] (Nastavitve zaslona na dotik): 558)

**1** Dotaknite se [].

**2** Dotaknite se [].

- Prikaže se zaslon z nastavitvami AE na dotik.

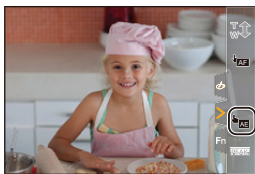

### 3 otaknite se subjekta, ki mu želite prilagoditi svetlost.

- Za vrnitev položaja, na katerega želite nastaviti svetlost na sredino, se dotaknite [Reset] (Ponastavi).



### 4 Dotaknite se [Set] (Nastavi).

#### ❖ Kako onemogočiti AE na dotik

Dotaknite se .



- Izostritev in svetlost lahko prilagodite tudi tistim na položaju, ki se ga dotaknete. (Trenutno AE na dotik ni na voljo):  
(→ [Izostritev in prilagoditev svetlosti za dotaknjen položaj \(\[AF+AE\]\): 191](#))

# Snemanje slik

Tukaj je opisano osnovno delovanje in nastavitve za snemanje slik.

- Osnovne funkcije s slikami: 118
- [Aspect Ratio] (Razmerje stranic): 120
- [Picture Size] (Velikost slike): 120
- [Picture Quality] (Kakovost slike): 123

## Osnovne funkcije s slikami



### 1 Prilagodite izostritev.

- Pritisnite sprožilec do polovice (nežno pritisnite).

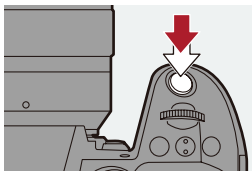

- Prikažeta se vrednost zaslonke (A) in hitrost zaklopa (B). (Če ni mogoče doseči pravilne osvetlitve, indikatorji utripajo rdeče.)
- Ko je motiv izostren, zasveti ikona izostritve (C). (Ko motiv ni izostren, indikator utripa.)
- Enako operacijo lahko izvedete tudi s pritiskom na [AF ON] (AF vklop).

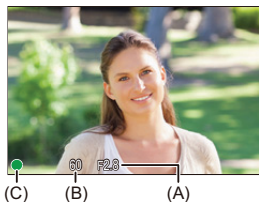

## 2 Začnite snemati.

- Polno pritisnite na sprožilec (pritisnite do konca).

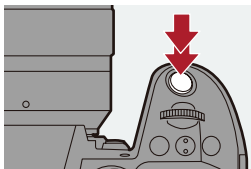

- Posnete slike se lahko samodejno prikažejo tako, da nastavite [Auto Review] (Samodejni pregled) v meniju [Custom] (Po meri) ([Monitor/ Display (Photo)] (Zaslon / Prikaz (fotografija))). Prav tako lahko spremenite trajanje prikaza slike na željeno nastavitvev. (→ [\[Auto Review\] \(Samodejni pregled\): 565](#))



- S privzetimi nastavitvami ne morete fotografirati, dokler ne izostrite motiva.  
Če nastavite [Focus/Shutter Priority] (Prioriteta izostritev/zaklop) v meniju [Custom] (Po meri) ([Focus/Shutter] (Izostritev/zaklop)) na [BALANCE] (Ravnovesje) ali RELEASE] (Sprosti), boste lahko fotografirali tudi, ko subjekt ni izostren. (→ [\[Focus/Shutter Priority\] \(Prioriteta izostritev/zaklop\): 552](#))

## [Aspect Ratio] (Razmerje stranic)

---

---



Izberete lahko razmerje stranic slike.

**MENU/SET** → [  ] → [  ] → Izberite [Aspect Ratio] (Razmerje stranic)

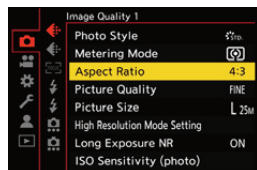

---

### [4:3]

Razmerje slike zaslona 4:3

---

### [3:2]

Razmerje standardne filmske kamere

---

### [16:9]

Razmerje TV 16:9

---

### [1:1]

Razmerje kvadrata

---



## [Picture Size] (Velikost slike)



Nastavite velikost slike.

**MENU/SET** → [📷] → [⚙️] → Izberite [Picture Size] (Velikost slike)

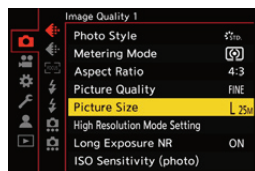

| [Aspect Ratio] (Razmerje stranic) | Velikost slike |           |
|-----------------------------------|----------------|-----------|
| [4:3]                             | [L] (25M)      | 5776×4336 |
|                                   | [M] (12.5M)    | 4096×3072 |
|                                   | [S] (6.5M)     | 2944×2208 |
| [3:2]                             | [L] (22M)      | 5776×3848 |
|                                   | [M] (11M)      | 4096×2728 |
|                                   | [S] (5.5M)     | 2944×1960 |
| [16:9]                            | [L] (18.5M)    | 5776×3248 |
|                                   | [M] (9.5M)     | 4096×2304 |
|                                   | [S] (5M)       | 2944×1656 |
| [1:1]                             | [L] (19M)      | 4336×4336 |
|                                   | [M] (9.5M)     | 3072×3072 |
|                                   | [S] (5M)       | 2208×2208 |

- Ko je nastavljena [Ex. Tele Conv.] (Ekstra Tele konverzija), so velikosti slik [M] in [S] označene z **[EX]**.



- Ko uporabljate naslednje funkcije, [Picture Size] (Velikost slike) ni na voljo:
  - [RAW] (Surovo) ([Picture Quality] (Kakovost slike))
  - Način visoke ločljivosti

## [Picture Quality] (Kakovost slike)

---

---



Nastavite stopnjo stiskanja za shranjevanje slik.

**MENU** → **SET** → [📷] → [⚙️] → Izberite [Picture Quality] (Kakovost slike)

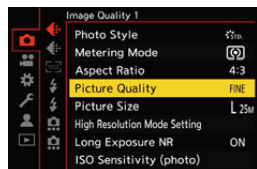

---

### [FINE] (Fina)

Slike JPEG, ki dajejo prednost kakovosti slike.

Format datoteke: JPEG

---

### [STD.] (Standardna)

Slike JPEG standardne kakovosti slike.

To je koristno za večje število slik, ki jih je mogoče posneti brez spreminjanja velikosti slik

Format datoteke: JPEG

---

### [RAW+FINE] (Surova+Fina)/[RAW+STD.] (Surova+Standardna)

To hkrati posname slike RAW in JPEG ([FINE] (Fina) ali [STD.] (Standardna)).

Format datoteke: RAW+JPEG

---

### [RAW] (Surovo)

To posname RAW slike.

Format datoteke: RAW

---



### Opomba o RAW

Oblika zapisa RAW se nanaša na podatkovni format slik, ki niso bile obdelane s fotoaparatom.

Za predvajanje in urejanje slik RAW je potreben fotoaparat ali posebna programska oprema.

- Slike RAW lahko obdelate na fotoaparatu. (→ [\[RAW Processing\] \(RAW obdelava\): 496](#))
- Za obdelavo in urejanje datotek RAW na osebнем računalniku uporabite programsko opremo ("SILKYPIX Developer Studio" podjetja Ichikawa Soft Laboratory). (→ [SILKYPIX Developer Studio SE: 691](#))



- Slike RAW se vedno shranijo v velikosti [L] razmerja [4:3].
- Če izbrišete sliko, posneto z [RAW+FINE] (Surova+Fina) ali [RAW+STD.] (Surova+Standardna) na fotoaparatu, se hkrati zbršejo slike RAW in JPEG.
- Ko uporabljate naslednja funkcija, [Picture Quality] (Kakovost slike) ni na voljo:
  - Način visoke ločljivosti



- Funkciji, ki enkrat posname sliko RAW in sliko JPEG hkrati, lahko dodelite samo funkcijskemu gumbu:
  - (→ [\[1 Shot RAW+JPG\] \(En hkraten posnetek RAW+JPEG\): 523](#))
- Izbere nastavitve barvnega prostora med [sRGB] in [AdobeRGB]:
  - (→ [\[Color Space\] \(Barvni prostor\): 550](#))

# Snemanje videoposnetkov

Tukaj je opisano osnovno delovanje in nastavitve za snemanje videoposnetkov.

- Za podrobnejše informacije o snemanju videoposnetkov glejte tudi naslednja poglavja:
  - Snemanje videoposnetkov: 344
  - Snemanje posebnih videov: 414
  - HDMI izhod (Video): 457
- Osnovne funkcije z videoposnetki: 126
- [System Frequency] (Sistemska frekvenca): 132
- [Rec. File Format] (Format snemalne datoteke): 134
- [Rec Quality] (Kakovost snemanja): 136
- [Image Area of Video] (Področje slike videoposnetka): 150

## Osnovne funkcije z videoposnetki



S tem fotoaparatom je mogoče snemati video z največjo ločljivostjo 5,8K (5760×4320).

Podpira tudi preklapljanje sistemske frekvence in 3 oblike zapisa datoteke; MP4, MOV in Apple ProRes.

V načinu [ASM] (Kreativni video način), ki je posebej namenjeno snemanju videoposnetkov, lahko uporabljate vse video funkcije.

### 1 Začnite snemati.

- Pritisnite gumb za snemanje videa (A).
- Enako operacijo lahko izvedete tudi s pritiskom na pomožni gumb za snemanje videa (B).
- Sprostite gumb za snemanje videa takoj, ko ga pritisnete.
- Med snemanjem videa svetita sprednja signalna lučka (C) in zadnja signalna lučka (D).

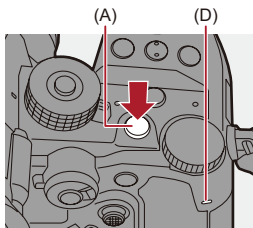

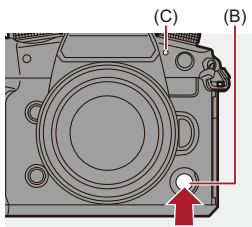

## 2 Zaustavite snemanje.

- Znova pritisnite gumb za snemanje videa (A).
- Enako operacijo lahko izvedete tudi s pritiskom na pomožni gumb za snemanje videa (B).

### ❖ Prikazi na zaslonu med snemanjem videoposnetkov

Kot gledanja v živo se spremeni v zorni kot za snemanje videa, prikazana sta čas snemanja videa (E) in pretečeni čas snemanja (F).

- "h" je okrajšava za uro, "m" za minuto in "s" za sekundo.
- Indikator stanja snemanja (G) in indikator dostopa do kartice (H) se med snemanjem videoposnetkov obarvata rdeče.





- Če je med snemanjem videa z AF težko ohraniti izostritev na motivu, pritisnite sprožilec do polovice, da ponovno prilagodite ostrenje.

## ❖ Nadzor osvetlitve med snemanjem videa

Video posnetki bodo posneti z uporabo spodnjih nastavitev vrednosti zaslonke in hitrostjo zaklopa, ter nastavitev občutljivosti ISO.

| Način snemanja                         | Vrednost zaslonke/hitrost zaklopa/ISO občutljivost                                                                                                                                                                                                                                                                                                                                                                                                          |
|----------------------------------------|-------------------------------------------------------------------------------------------------------------------------------------------------------------------------------------------------------------------------------------------------------------------------------------------------------------------------------------------------------------------------------------------------------------------------------------------------------------|
| [iA]<br>(Inteligentni samodejni način) | Fotoaparati samodejno nastavi nastavitve, ki ustrezajo sceni.<br>(→ Vrste samodejnega zaznavanja scene: 109)                                                                                                                                                                                                                                                                                                                                                |
| [P]/[A]/[S]/[M]                        | Nastavitve so odvisne od funkcije [Auto Exposure in P/A/S/M] (Samodejna osvetlitev v P/A/S/M) v meniju [Custom] (Po meri) ([Image Quality] (Kakovost slike)). Privzeta nastavitve je [ON] (Vključeno). (→ [Auto Exposure in P/A/S/M] (Samodejna osvetlitev v P/A/S/M): 550)<br><b>[ON] (Vključeno):</b> snema z vrednostmi, ki jih samodejno nastavi fotoaparati.<br><b>[OFF] (Izključeno):</b> snema z nastavljenimi vrednostmi v načinih [P]/[A]/[S]/[M]. |
|                                        | Snema z ročno nastavljenimi vrednostmi.                                                                                                                                                                                                                                                                                                                                                                                                                     |



## ❖ Interval velikosti za deljenje datotek

Za nadaljevanje snemanja bo ustvarjena nova datoteka, če čas neprekinjenega snemanja ali velikost datoteke presežeta naslednje pogoje.

| [Rec. File Format]<br>(Format snemalne datoteke) | [Rec Quality]<br>(Kakovost snemanja) | Bitna hitrost        | Uporabljena kartica | Delitev datoteke         |                   |
|--------------------------------------------------|--------------------------------------|----------------------|---------------------|--------------------------|-------------------|
|                                                  |                                      |                      |                     | Neprekinjen čas snemanja | Velikost datoteke |
| [MP4]                                            | [FHD]                                | Vse                  | (A)                 | 30 minut                 | 4 GB              |
|                                                  |                                      |                      | (B)                 |                          |                   |
|                                                  |                                      |                      | (C)                 |                          |                   |
|                                                  | [4K]                                 |                      | (A)                 | 3 ure<br>4 minute        | 96 GB             |
|                                                  |                                      |                      | (B)                 | 30 minut                 | 4 GB              |
|                                                  |                                      |                      | (C)                 |                          |                   |
| [MOV]                                            | Vše                                  | 600 Mbps<br>ali manj | (A)                 | 3 ure<br>4 minute        | 192 GB            |
|                                                  |                                      |                      | (B)                 |                          |                   |
|                                                  |                                      |                      | (C)                 |                          |                   |
|                                                  |                                      | 800 Mbps<br>ali več  | (A)                 | 3 ure<br>4 minute        | 640 GB            |
|                                                  |                                      |                      | (B)                 |                          |                   |
|                                                  |                                      |                      | (C)                 |                          |                   |
| [Apple ProRes]                                   | [5.7K]                               | Vse                  | (A)                 | 3 ure<br>4 minute        | 640 GB            |
|                                                  |                                      |                      | (B)                 |                          |                   |
|                                                  |                                      |                      | (C)                 |                          |                   |

(A) Uporaba kartice CFexpress

(B) Uporaba pomnilniške kartice SDXC

(C) Uporaba pomnilniške kartice SDHC



- Ko se preostala zmogljivost baterije ali kartice med snemanjem videa zmanjša, signalne lučke utripajo v dolgih intervalih. Ko v bateriji ali kartici ni preostale kapacitete, se snemanje videa ustavi in signalne lučke utripajo v kratkih intervalih
- Če se med snemanjem videa izvede operacija, kot je povečava ali pritisk na gumb, se lahko zvok te operacije posname.
- Prav tako se lahko na videoposnetek posname zvok delovanja objektiv (AF in Stabilizator slike).
- Če vas moti operacijski zvok, ko pritisnete gumb za snemanje videoposnetkov za zaključek snemanja, poskusite naslednje:
  - Posnemite videoposnetek za približno 3 sekunde dlje in nato zadnji del videoposnetka razdelite z [Video Divide] (Razdelitev videoposnetka) v meniju [Playback] (Predvajanje) ([Edit Image] (Uredi sliko)).
  - Za snemanje uporabite daljinski upravljalnik sprožilca (DMW-RS2: opcijsko).
- Glede na vrsto kartice se lahko za nekaj časa po snemanju videoposnetka prikaže indikator dostopa do kartice. To ni okvara.
- Tudi ko se predvajanje izvaja na podprti napravi, se lahko pojavijo situacije, na primer, ko je kakovost slike ali zvoka slaba, podatki o snemanju niso prikazani pravilno ali pa predvajanje ni mogoče.  
Če opazite katero od teh možnosti, jih predvajajte na fotoaparatu.
- Snemanje videoposnetkov ni mogoče, ko uporabljate naslednje funkcije:
  - [Time Lapse Shot] (Snemanje s časovnim zamikom)
  - [Stop Motion Animation] (Animacija Stop Motion)
- **Za informacije o prikazu visoke temperature**  
Ko se temperatura fotoaparata ali kartice dvigne, na zaslonu utripa [△]. Če še naprej uporabljate fotoaparata, se na zaslonu prikaže sporočilo, ki označuje, da fotoaparata ali kartice ni mogoče uporabiti, snemanje in izhod HDMI pa bosta ustavljena. Počakajte, da se fotoaparata ali kartica ohladi in da se prikaže sporočilo, da ju lahko znova uporabite. Ko se prikaže sporočilo, da jih je mogoče znova uporabiti, izklopite in znova vklopite fotoaparata.



- Med snemanjem videa lahko nastavite temperaturo, pri kateri fotoaparati samodejno ustavi snemanje:  
(→ [\[Thermal Management\]](#) (Upravljanje toplote): 595)
- Zaslona snemalnega zaslona lahko preklopite tako, da ustreza snemanju videa, tako kot pri načinu [PM]:  
(→ [\[Video-Priority Display\]](#) (Zaslon s prednostjo videa): 578)
- Nastavite lahko, ali naj signalne lučke svetijo ali bodo ugasnjene. Prav tako lahko spremenite svetlost signalnih lučk:  
(→ [\[Tally Lamp\]](#) (Signalna lučka): 580)
- Na snemalnem zaslonu lahko prikažete rdeč okvir, ki označuje, da se video snema:  
(→ [\[Red REC Frame Indicator\]](#) (Rdeči indikator okvirja snemanja): 578)

## **[System Frequency] (Sistemska frekvenca)**

---



S tem se spremeni sistemska frekvenca video posnetkov, ki so posneti in predvajani s fotoaparatom.

Privzeta nastavev je, da se sistemska frekvenca nastavi na sistem televizijskega oddajanja za regijo, kjer je bil fotoaparat kupljen.

**MENU/SET** → [ ] → [ ] → Izberite **[System Frequency] (Sistemska frekvenca)**

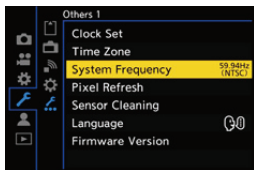

---

### **[59.94Hz (NTSC)]**

Sistemska frekvenca za regije, ki uporabljajo radiodifuzijski sistem NTSC

---

### **[50.00Hz (PAL)]**

Sistemska frekvenca za regije, ki uporabljajo radiodifuzijski sistem PAL

---

### **[24.00Hz (CINEMA)]**

Sistemska frekvenca za produkcijo kinematografskega filma

---



- Ko spremenite nastavitve, izklopite in vklopite fotoaparata.
- Če snemate s sistemske frekvence, ki se razlikuje od sistema oddajanja v vaši regiji, morda ne boste mogli pravilno predvajati videoposnetkov na televizorju. Če niste prepričani o sistemih oddajanja ali če ne boste sodelovali pri produkciji kinematografskega filma, priporočamo uporabo nastavitve, kakršna je bila ob nakupu.
- Po spremembi nastavitve priporočamo, da vstavite drugo kartico in jo formatirate s tem fotoaparatom.
  - Nastavite nastavitve [System Frequency] (Sistemska frekvenca) enako za čas snemanja in predvajanja.

## [Rec. File Format] (Format snemalne datoteke)

---



Nastavi datotečni format zapisa video posnetkov.

**MENU** → [ ] → [ ] → Izberite [Rec. File Format] (Format snemalne datoteke)

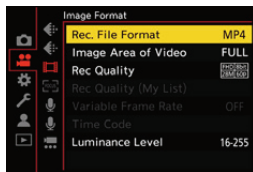

---

### [MP4]

Ta oblika datoteke je primerna za predvajanje na osebnih računalnikih.

---

### [MOV]

Ta oblika datoteke je primerna za urejanje slik.

---

### [Apple ProRes]

Snema z uporabo kodeka Apple ProRes.

Ta oblika datoteke je primerna za urejanje slik.

- To je na voljo v načinu [M].
-



- Na SD kartice ni mogoče snemati naslednjih vrst videoposnetkov. Uporabite kartice CFexpress.
  - [MOV] video z bitno hitrostjo 800 Mbps ali več
  - [Apple ProRes] video z ločljivostjo 4K ali več
  - Spremenljiva hitrost sličic videa s kakovostjo snemanja z načinom stiskanja slike ALL-Intra

## [Rec Quality] (Kakovost snemanja)



Nastavi kakovost slike posnetih video posnetkov.

Kakovosti slik, ki jih lahko izberete, so odvisne od nastavitvev [System Frequency] (Sistemska frekvenca) in [Rec. File Format] (Format snemalne datoteke).

Nastavitve elementa [Image Area of Video] (Področje slike videoposnetka) ki jih lahko izberete, so odvisni od nastavitvev [Rec Quality] (Kakovost snemanja).

Nastavitve [Rec Quality] (Kakovost snemanja) lahko opravite tudi s [Filtering] (Filtriranje) (→ [Filtering] (Filtriranje): 147) za prikaz samo elementov, ki ustrezajo vašim pogojem in [add to list] (Dodaj na seznam) (→ [add to list] (Dodaj na seznam): 148) za registracijo snemalnih lastnosti, ki jih pogosto uporabljate.

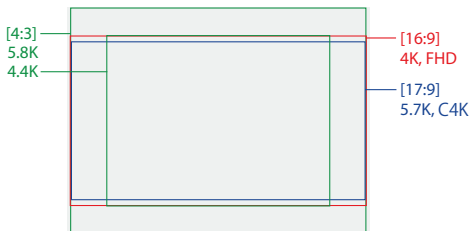

- Zgornje prikazuje nekatere razpoložljive kakovosti snemanja.



MENU/SET → [ ] → [ ] → Izberite [Rec Quality] (Kakovost snemanja)

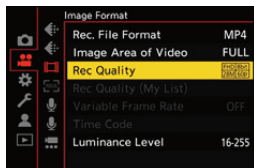

- Če želite snemati video s hitrostjo 72 Mbp/s ali več, potrebujete kartico z ustreznim razredom hitrosti.
- Video z bitno hitrostjo 800 Mbps ali več ni mogoče posneti na kartico SD. Uporabite kartico CFexpress.
- Video posnetkov [Apple ProRes] z ločljivostjo 4K ali več ni mogoče posneti na kartico SD. Uporabite kartico CFexpress.
- Za informacije o karticah, ki jih je mogoče uporabiti: (→ [Kartice SD, ki jih je mogoče uporabljati s tem fotoaparatom: 25](#))

## ❖ [Rec. File Format] (Format snemalne datoteke): [MP4]

- YUV, Bitna hitrost, Stiskanje slike:
  - **[10bit]** kakovost snemanja: 4:2:0, 10 bit, Long GOP
  - **[8bit]** kakovost snemanja: 4:2:0, 8 bit, Long GOP
- Audio format: AAC (2ch)

(A) Hitrost snemanja sličic

(B) Bitna hitrost (Mbps)

(C) Format stiskanja videoposnetka (**HEVC**: H.265/HEVC, **AVC**: H.264/MPEG-4 AVC)

## [System Frequency] (Sistemska frekvenca): [59.94Hz (NTSC)]

| [Rec Quality]<br>(Kakovost snemanja) | [Image Area of Video]<br>(Področje slike videoposnetka) |                | Ločljivost | Razmerje<br>stranic | (A)    | (B) | (C)  |
|--------------------------------------|---------------------------------------------------------|----------------|------------|---------------------|--------|-----|------|
|                                      | CELÁ                                                    | PIXEL<br>PIXEL |            |                     |        |     |      |
| [4K/10bit/100M/60p]                  | ✓                                                       | ✓              | 3840×2160  | 16:9                | 59.94p | 100 | HEVC |
| [4K/10bit/72M/30p]                   | ✓                                                       | ✓              | 3840×2160  | 16:9                | 29.97p | 72  | HEVC |
| [4K/8bit/100M/30p]                   | ✓                                                       | ✓              | 3840×2160  | 16:9                | 29.97p | 100 | AVC  |
| [4K/10bit/72M/24p]                   | ✓                                                       | ✓              | 3840×2160  | 16:9                | 23.98p | 72  | HEVC |
| [4K/8bit/100M/24p]                   | ✓                                                       | ✓              | 3840×2160  | 16:9                | 23.98p | 100 | AVC  |
| [FHD/8bit/28M/60p]                   | ✓                                                       | ✓              | 1920×1080  | 16:9                | 59.94p | 28  | AVC  |
| [FHD/8bit/20M/30p]                   | ✓                                                       | ✓              | 1920×1080  | 16:9                | 29.97p | 20  | AVC  |
| [FHD/8bit/24M/24p]                   | ✓                                                       | ✓              | 1920×1080  | 16:9                | 23.98p | 24  | AVC  |

## [System Frequency] (Sistemska frekvenca): [50.00Hz (PAL)]

| [Rec Quality]<br>(Kakovost snemanja) | [Image Area of Video]<br>(Področje slike videoposnetka) |                | Ločljivost | Razmerje<br>stranic | (A)    | (B) | (C)  |
|--------------------------------------|---------------------------------------------------------|----------------|------------|---------------------|--------|-----|------|
|                                      | CELÁ                                                    | PIXEL<br>PIXEL |            |                     |        |     |      |
| [4K/10bit/100M/50p]                  | ✓                                                       | ✓              | 3840×2160  | 16:9                | 50.00p | 100 | HEVC |
| [4K/10bit/72M/25p]                   | ✓                                                       | ✓              | 3840×2160  | 16:9                | 25.00p | 72  | HEVC |
| [4K/8bit/100M/25p]                   | ✓                                                       | ✓              | 3840×2160  | 16:9                | 25.00p | 100 | AVC  |
| [FHD/8bit/28M/50p]                   | ✓                                                       | ✓              | 1920×1080  | 16:9                | 50.00p | 28  | AVC  |
| [FHD/8bit/20M/25p]                   | ✓                                                       | ✓              | 1920×1080  | 16:9                | 25.00p | 20  | AVC  |

❖ **[Rec. File Format] (Format snemalne datoteke): [MOV]**

- YUV, Bitna hitrost, Stiskanje slike:
  - **[422/10-I]** kakovost snemanja: 4:2:2, 10 bit, ALL-Intra
  - **[422/10-L]** kakovost snemanja: 4:2:2, 10 bit, Long GOP
  - **[420/10-L]** kakovost snemanja: 4:2:0, 10 bit, Long GOP
- Audio format: LPCM (4ch)<sup>1</sup>

 M: Na voljo v Kreativnem video načinu.

(A) Hitrost snemanja sličic

(B) Bitna hitrost (Mbps)

(C) Format stiskanja videoposnetka (**HEVC**: H.265/HEVC, **AVC**: H.264/MPEG-4 AVC)

| <b>[System Frequency] (Sistemska frekvenca): [59.94Hz (NTSC)]</b> |                                                                                   |                                                                         |                        |                   |                             |            |            |            |
|-------------------------------------------------------------------|-----------------------------------------------------------------------------------|-------------------------------------------------------------------------|------------------------|-------------------|-----------------------------|------------|------------|------------|
| <b>[Rec Quality]<br/>(Kakovost<br/>snemanja)</b>                  |  | <b>[Image Area<br/>of Video]<br/>(Področje slike<br/>videoposnetka)</b> |                        | <b>Ločljivost</b> | <b>Razmerje<br/>stranic</b> | <b>(A)</b> | <b>(B)</b> | <b>(C)</b> |
|                                                                   |                                                                                   | <b>FULL</b>                                                             | <b>PIXEL<br/>PIXEL</b> |                   |                             |            |            |            |
| <b>[5.8K/30p/420/10-L]</b>                                        | ✓                                                                                 | ✓                                                                       |                        | 5760×4320         | 4:3                         | 29.97p     | 200        | HEVC       |
| <b>[5.8K/24p/420/10-L]</b>                                        | ✓                                                                                 | ✓                                                                       |                        | 5760×4320         | 4:3                         | 23.98p     | 200        | HEVC       |
| <b>[5.7K/60p/420/10-L]</b>                                        | ✓                                                                                 | ✓                                                                       |                        | 5728×3024         | 17:9                        | 59.94p     | 300        | HEVC       |
| <b>[5.7K/48p/420/10-L]</b>                                        | ✓                                                                                 | ✓                                                                       |                        | 5728×3024         | 17:9                        | 47.95p     | 300        | HEVC       |
| <b>[5.7K/30p/420/10-L]</b>                                        | ✓                                                                                 | ✓                                                                       |                        | 5728×3024         | 17:9                        | 29.97p     | 200        | HEVC       |
| <b>[5.7K/24p/420/10-L]</b>                                        | ✓                                                                                 | ✓                                                                       |                        | 5728×3024         | 17:9                        | 23.98p     | 200        | HEVC       |
| <b>[4.4K/60p/420/10-L]</b>                                        | ✓                                                                                 | ✓                                                                       |                        | 4352×3264         | 4:3                         | 59.94p     | 300        | HEVC       |
| <b>[4.4K/48p/420/10-L]</b>                                        | ✓                                                                                 | ✓                                                                       |                        | 4352×3264         | 4:3                         | 47.95p     | 300        | HEVC       |
| <b>[C4K/120p/420/10-L]</b>                                        | ✓                                                                                 | ✓                                                                       | ✓                      | 4096×2160         | 17:9                        | 119.88p    | 300        | HEVC       |
| <b>[C4K/60p/422/10-I(H)]<sup>2</sup></b>                          |                                                                                   | ✓                                                                       | ✓                      | 4096×2160         | 17:9                        | 59.94p     | 800        | AVC        |
| <b>[C4K/60p/422/10-I(L)]<sup>2</sup></b>                          |                                                                                   | ✓                                                                       | ✓                      | 4096×2160         | 17:9                        | 59.94p     | 600        | AVC        |
| <b>[C4K/60p/422/10-L]</b>                                         |                                                                                   | ✓                                                                       | ✓                      | 4096×2160         | 17:9                        | 59.94p     | 200        | AVC        |
| <b>[C4K/60p/420/10-L]</b>                                         |                                                                                   | ✓                                                                       | ✓                      | 4096×2160         | 17:9                        | 59.94p     | 200        | HEVC       |
| <b>[C4K/48p/422/10-I(H)]<sup>2</sup></b>                          |                                                                                   | ✓                                                                       | ✓                      | 4096×2160         | 17:9                        | 47.95p     | 800        | AVC        |
| <b>[C4K/48p/422/10-I(L)]<sup>2</sup></b>                          |                                                                                   | ✓                                                                       | ✓                      | 4096×2160         | 17:9                        | 47.95p     | 600        | AVC        |

|                                   |   |   |   |           |      |         |     |      |
|-----------------------------------|---|---|---|-----------|------|---------|-----|------|
| [C4K/48p/422/10-L]                |   | ✓ | ✓ | 4096×2160 | 17:9 | 47.95p  | 200 | AVC  |
| [C4K/48p/420/10-L]                |   | ✓ | ✓ | 4096×2160 | 17:9 | 47.95p  | 200 | HEVC |
| [C4K/30p/422/10-I]                |   | ✓ | ✓ | 4096×2160 | 17:9 | 29.97p  | 400 | AVC  |
| [C4K/30p/422/10-L]                |   | ✓ | ✓ | 4096×2160 | 17:9 | 29.97p  | 150 | AVC  |
| [C4K/30p/420/10-L]                |   | ✓ | ✓ | 4096×2160 | 17:9 | 29.97p  | 150 | HEVC |
| [C4K/24p/422/10-I]                |   | ✓ | ✓ | 4096×2160 | 17:9 | 23.98p  | 400 | AVC  |
| [C4K/24p/422/10-L]                |   | ✓ | ✓ | 4096×2160 | 17:9 | 23.98p  | 150 | AVC  |
| [C4K/24p/420/10-L]                |   | ✓ | ✓ | 4096×2160 | 17:9 | 23.98p  | 150 | HEVC |
| [4K/120p/420/10-L]                | ✓ | ✓ | ✓ | 3840×2160 | 16:9 | 119.88p | 300 | HEVC |
| [4K/60p/422/10-I(H)] <sup>2</sup> |   | ✓ | ✓ | 3840×2160 | 16:9 | 59.94p  | 800 | AVC  |
| [4K/60p/422/10-I(L)] <sup>2</sup> |   | ✓ | ✓ | 3840×2160 | 16:9 | 59.94p  | 600 | AVC  |
| [4K/60p/422/10-L]                 |   | ✓ | ✓ | 3840×2160 | 16:9 | 59.94p  | 200 | AVC  |
| [4K/60p/420/10-L]                 |   | ✓ | ✓ | 3840×2160 | 16:9 | 59.94p  | 200 | HEVC |
| [4K/48p/422/10-I(H)] <sup>2</sup> |   | ✓ | ✓ | 3840×2160 | 16:9 | 47.95p  | 800 | AVC  |
| [4K/48p/422/10-I(L)] <sup>2</sup> |   | ✓ | ✓ | 3840×2160 | 16:9 | 47.95p  | 600 | AVC  |
| [4K/48p/422/10-L]                 |   | ✓ | ✓ | 3840×2160 | 16:9 | 47.95p  | 200 | AVC  |
| [4K/48p/420/10-L]                 |   | ✓ | ✓ | 3840×2160 | 16:9 | 47.95p  | 200 | HEVC |
| [4K/30p/422/10-I]                 |   | ✓ | ✓ | 3840×2160 | 16:9 | 29.97p  | 400 | AVC  |
| [4K/30p/422/10-L]                 |   | ✓ | ✓ | 3840×2160 | 16:9 | 29.97p  | 150 | AVC  |
| [4K/30p/420/10-L]                 |   | ✓ | ✓ | 3840×2160 | 16:9 | 29.97p  | 150 | HEVC |
| [4K/24p/422/10-I]                 |   | ✓ | ✓ | 3840×2160 | 16:9 | 23.98p  | 400 | AVC  |
| [4K/24p/422/10-L]                 |   | ✓ | ✓ | 3840×2160 | 16:9 | 23.98p  | 150 | AVC  |
| [4K/24p/420/10-L]                 |   | ✓ | ✓ | 3840×2160 | 16:9 | 23.98p  | 150 | HEVC |

|                     |   |   |   |           |      |         |     |      |
|---------------------|---|---|---|-----------|------|---------|-----|------|
| [FHD/240p/422/10-I] | ✓ | ✓ |   | 1920×1080 | 16:9 | 239.76p | 800 | AVC  |
| [FHD/240p/422/10-L] | ✓ | ✓ |   | 1920×1080 | 16:9 | 239.76p | 200 | AVC  |
| [FHD/240p/420/10-L] | ✓ | ✓ |   | 1920×1080 | 16:9 | 239.76p | 200 | HEVC |
| [FHD/120p/422/10-I] | ✓ | ✓ | ✓ | 1920×1080 | 16:9 | 119.88p | 400 | AVC  |
| [FHD/120p/422/10-L] | ✓ | ✓ | ✓ | 1920×1080 | 16:9 | 119.88p | 150 | AVC  |
| [FHD/120p/420/10-L] | ✓ | ✓ | ✓ | 1920×1080 | 16:9 | 119.88p | 150 | HEVC |
| [FHD/60p/422/10-I]  |   | ✓ | ✓ | 1920×1080 | 16:9 | 59.94p  | 200 | AVC  |
| [FHD/60p/422/10-L]  |   | ✓ | ✓ | 1920×1080 | 16:9 | 59.94p  | 100 | AVC  |
| [FHD/60p/420/10-L]  |   | ✓ | ✓ | 1920×1080 | 16:9 | 59.94p  | 100 | HEVC |
| [FHD/60i/422/10-I]  |   | ✓ | ✓ | 1920×1080 | 16:9 | 59.94i  | 100 | AVC  |
| [FHD/60i/422/10-L]  |   | ✓ | ✓ | 1920×1080 | 16:9 | 59.94i  | 50  | AVC  |
| [FHD/48p/422/10-I]  |   | ✓ | ✓ | 1920×1080 | 16:9 | 47.95p  | 200 | AVC  |
| [FHD/48p/422/10-L]  |   | ✓ | ✓ | 1920×1080 | 16:9 | 47.95p  | 100 | AVC  |
| [FHD/48p/420/10-L]  |   | ✓ | ✓ | 1920×1080 | 16:9 | 47.95p  | 100 | HEVC |
| [FHD/30p/422/10-I]  |   | ✓ | ✓ | 1920×1080 | 16:9 | 29.97p  | 200 | AVC  |
| [FHD/30p/422/10-L]  |   | ✓ | ✓ | 1920×1080 | 16:9 | 29.97p  | 100 | AVC  |
| [FHD/30p/420/10-L]  |   | ✓ | ✓ | 1920×1080 | 16:9 | 29.97p  | 100 | HEVC |
| [FHD/24p/422/10-I]  |   | ✓ | ✓ | 1920×1080 | 16:9 | 23.98p  | 200 | AVC  |
| [FHD/24p/422/10-L]  |   | ✓ | ✓ | 1920×1080 | 16:9 | 23.98p  | 100 | AVC  |
| [FHD/24p/420/10-L]  |   | ✓ | ✓ | 1920×1080 | 16:9 | 23.98p  | 100 | HEVC |

| [System Frequency] (Sistemska frekvenca): [50.00Hz (PAL)] |                                                                                   |                                                         |                |            |                  |         |     |      |
|-----------------------------------------------------------|-----------------------------------------------------------------------------------|---------------------------------------------------------|----------------|------------|------------------|---------|-----|------|
| [Rec Quality]<br>(Kakovost snemanja)                      |  | [Image Area of Video]<br>(Področje slike videoposnetka) |                | Ločljivost | Razmerje stranic | (A)     | (B) | (C)  |
|                                                           |                                                                                   | FULL                                                    | PIXEL<br>PIXEL |            |                  |         |     |      |
| [5.8K/25p/420/10-L]                                       | ✓                                                                                 | ✓                                                       |                | 5760×4320  | 4:3              | 25.00p  | 200 | HEVC |
| [5.7K/50p/420/10-L]                                       | ✓                                                                                 | ✓                                                       |                | 5728×3024  | 17:9             | 50.00p  | 300 | HEVC |
| [5.7K/25p/420/10-L]                                       | ✓                                                                                 | ✓                                                       |                | 5728×3024  | 17:9             | 25.00p  | 200 | HEVC |
| [4.4K/50p/420/10-L]                                       | ✓                                                                                 | ✓                                                       |                | 4352×3264  | 4:3              | 50.00p  | 300 | HEVC |
| [C4K/100p/420/10-L]                                       | ✓                                                                                 | ✓                                                       | ✓              | 4096×2160  | 17:9             | 100.00p | 300 | HEVC |
| [C4K/50p/422/10-I(H)] <sup>2</sup>                        |                                                                                   | ✓                                                       | ✓              | 4096×2160  | 17:9             | 50.00p  | 800 | AVC  |
| [C4K/50p/422/10-I(L)] <sup>2</sup>                        |                                                                                   | ✓                                                       | ✓              | 4096×2160  | 17:9             | 50.00p  | 600 | AVC  |
| [C4K/50p/422/10-L]                                        |                                                                                   | ✓                                                       | ✓              | 4096×2160  | 17:9             | 50.00p  | 200 | AVC  |
| [C4K/50p/420/10-L]                                        |                                                                                   | ✓                                                       | ✓              | 4096×2160  | 17:9             | 50.00p  | 200 | HEVC |
| [C4K/25p/422/10-I]                                        |                                                                                   | ✓                                                       | ✓              | 4096×2160  | 17:9             | 25.00p  | 400 | AVC  |
| [C4K/25p/422/10-L]                                        |                                                                                   | ✓                                                       | ✓              | 4096×2160  | 17:9             | 25.00p  | 150 | AVC  |
| [C4K/25p/420/10-L]                                        |                                                                                   | ✓                                                       | ✓              | 4096×2160  | 17:9             | 25.00p  | 150 | HEVC |
| [4K/100p/420/10-L]                                        | ✓                                                                                 | ✓                                                       | ✓              | 3840×2160  | 16:9             | 100.00p | 300 | HEVC |
| [4K/50p/422/10-I(H)] <sup>2</sup>                         |                                                                                   | ✓                                                       | ✓              | 3840×2160  | 16:9             | 50.00p  | 800 | AVC  |
| [4K/50p/422/10-I(L)] <sup>2</sup>                         |                                                                                   | ✓                                                       | ✓              | 3840×2160  | 16:9             | 50.00p  | 600 | AVC  |
| [4K/50p/422/10-L]                                         |                                                                                   | ✓                                                       | ✓              | 3840×2160  | 16:9             | 50.00p  | 200 | AVC  |
| [4K/50p/420/10-L]                                         |                                                                                   | ✓                                                       | ✓              | 3840×2160  | 16:9             | 50.00p  | 200 | HEVC |
| [4K/25p/422/10-I]                                         |                                                                                   | ✓                                                       | ✓              | 3840×2160  | 16:9             | 25.00p  | 400 | AVC  |
| [4K/25p/422/10-L]                                         |                                                                                   | ✓                                                       | ✓              | 3840×2160  | 16:9             | 25.00p  | 150 | AVC  |
| [4K/25p/420/10-L]                                         |                                                                                   | ✓                                                       | ✓              | 3840×2160  | 16:9             | 25.00p  | 150 | HEVC |

|                     |   |   |   |           |      |         |     |      |
|---------------------|---|---|---|-----------|------|---------|-----|------|
| [FHD/200p/422/10-I] | ✓ | ✓ |   | 1920×1080 | 16:9 | 200.00p | 800 | AVC  |
| [FHD/200p/422/10-L] | ✓ | ✓ |   | 1920×1080 | 16:9 | 200.00p | 200 | AVC  |
| [FHD/200p/420/10-L] | ✓ | ✓ |   | 1920×1080 | 16:9 | 200.00p | 200 | HEVC |
| [FHD/100p/422/10-I] | ✓ | ✓ | ✓ | 1920×1080 | 16:9 | 100.00p | 400 | AVC  |
| [FHD/100p/422/10-L] | ✓ | ✓ | ✓ | 1920×1080 | 16:9 | 100.00p | 150 | AVC  |
| [FHD/100p/420/10-L] | ✓ | ✓ | ✓ | 1920×1080 | 16:9 | 100.00p | 150 | HEVC |
| [FHD/50p/422/10-I]  |   | ✓ | ✓ | 1920×1080 | 16:9 | 50.00p  | 200 | AVC  |
| [FHD/50p/422/10-L]  |   | ✓ | ✓ | 1920×1080 | 16:9 | 50.00p  | 100 | AVC  |
| [FHD/50p/420/10-L]  |   | ✓ | ✓ | 1920×1080 | 16:9 | 50.00p  | 100 | HEVC |
| [FHD/50i/422/10-I]  |   | ✓ | ✓ | 1920×1080 | 16:9 | 50.00i  | 100 | AVC  |
| [FHD/50i/422/10-L]  |   | ✓ | ✓ | 1920×1080 | 16:9 | 50.00i  | 50  | AVC  |
| [FHD/25p/422/10-I]  |   | ✓ | ✓ | 1920×1080 | 16:9 | 25.00p  | 200 | AVC  |
| [FHD/25p/422/10-L]  |   | ✓ | ✓ | 1920×1080 | 16:9 | 25.00p  | 100 | AVC  |
| [FHD/25p/420/10-L]  |   | ✓ | ✓ | 1920×1080 | 16:9 | 25.00p  | 100 | HEVC |

| [System Frequency] (Sistemska frekvenca): [24.00Hz (CINEMA)] |                                                                                     |                                                         |                |            |                  |         |     |      |
|--------------------------------------------------------------|-------------------------------------------------------------------------------------|---------------------------------------------------------|----------------|------------|------------------|---------|-----|------|
| [Rec Quality]<br>(Kakovost snemanja)                         |  M | [Image Area of Video]<br>(Področje slike videoposnetka) |                | Ločljivost | Razmerje stranic | (A)     | (B) | (C)  |
|                                                              |                                                                                     | FULL                                                    | PIXEL<br>PIXEL |            |                  |         |     |      |
| [5.8K/24p/420/10-L]                                          | ✓                                                                                   | ✓                                                       |                | 5760×4320  | 4:3              | 24.00p  | 200 | HEVC |
| [5.7K/48p/420/10-L]                                          | ✓                                                                                   | ✓                                                       |                | 5728×3024  | 17:9             | 48.00p  | 300 | HEVC |
| [5.7K/24p/420/10-L]                                          | ✓                                                                                   | ✓                                                       |                | 5728×3024  | 17:9             | 24.00p  | 200 | HEVC |
| [4.4K/48p/420/10-L]                                          | ✓                                                                                   | ✓                                                       |                | 4352×3264  | 4:3              | 48.00p  | 300 | HEVC |
| [C4K/120p/420/10-L]                                          | ✓                                                                                   | ✓                                                       | ✓              | 4096×2160  | 17:9             | 120.00p | 300 | HEVC |
| [C4K/24p/422/10-I]                                           |                                                                                     | ✓                                                       | ✓              | 4096×2160  | 17:9             | 24.00p  | 400 | AVC  |
| [C4K/24p/422/10-L]                                           |                                                                                     | ✓                                                       | ✓              | 4096×2160  | 17:9             | 24.00p  | 150 | AVC  |
| [C4K/24p/420/10-L]                                           |                                                                                     | ✓                                                       | ✓              | 4096×2160  | 17:9             | 24.00p  | 150 | HEVC |
| [4K/120p/420/10-L]                                           | ✓                                                                                   | ✓                                                       | ✓              | 3840×2160  | 16:9             | 120.00p | 300 | HEVC |
| [4K/24p/422/10-I]                                            |                                                                                     | ✓                                                       | ✓              | 3840×2160  | 16:9             | 24.00p  | 400 | AVC  |
| [4K/24p/422/10-L]                                            |                                                                                     | ✓                                                       | ✓              | 3840×2160  | 16:9             | 24.00p  | 150 | AVC  |
| [4K/24p/420/10-L]                                            |                                                                                     | ✓                                                       | ✓              | 3840×2160  | 16:9             | 24.00p  | 150 | HEVC |
| [FHD/120p/422/10-I]                                          | ✓                                                                                   | ✓                                                       | ✓              | 1920×1080  | 16:9             | 120.00p | 400 | AVC  |
| [FHD/120p/422/10-L]                                          | ✓                                                                                   | ✓                                                       | ✓              | 1920×1080  | 16:9             | 120.00p | 150 | AVC  |
| [FHD/120p/420/10-L]                                          | ✓                                                                                   | ✓                                                       | ✓              | 1920×1080  | 16:9             | 120.00p | 150 | HEVC |
| [FHD/24p/422/10-I]                                           |                                                                                     | ✓                                                       | ✓              | 1920×1080  | 16:9             | 24.00p  | 200 | AVC  |
| [FHD/24p/422/10-L]                                           |                                                                                     | ✓                                                       | ✓              | 1920×1080  | 16:9             | 24.00p  | 100 | AVC  |
| [FHD/24p/420/10-L]                                           |                                                                                     | ✓                                                       | ✓              | 1920×1080  | 16:9             | 24.00p  | 100 | HEVC |

\*1 Tudi če je [4ch Mic Input] (4-kanalni mikrofonski vhod) nastavljen na [OFF] (Izklopljeno), se na zvočne posnetke videa posnamejo 4 kanali.

\*2 [Rec Quality] (Kakovost snemanja) [(H)] označuje bitno hitrost 800 Mbps, [(L)] pa 600 Mbps.  
[(H)] videa ni mogoče posneti na kartice SD.



## ❖ [Rec. File Format] (Format snemalne datoteke): [Apple ProRes]

- Audio format: LPCM (4ch)\*

 M: Na voljo v Kreativnem video načinu.

(A) Hitrost snemanja sličic

(B) Bitna hitrost Gbps)

(C) Format stiskanja videoposnetka (**422 HQ**: Apple ProRes 422 HQ, **422**: Apple ProRes 422)

### [System Frequency] (Sistemska frekvenca): [59.94Hz (NTSC)]

| [Rec Quality]<br>(Kakovost snemanja) |  M | [Image Area of Video]<br>(Področje slike videoposnetka) |                | Ločljivost | Razmerje stranic | (A)    | (B) | (C)    |
|--------------------------------------|-------------------------------------------------------------------------------------|---------------------------------------------------------|----------------|------------|------------------|--------|-----|--------|
|                                      |                                                                                     | FULL                                                    | PIXEL<br>PIXEL |            |                  |        |     |        |
| [5.7K/30p/422 HQ]                    | ✓                                                                                   | ✓                                                       |                | 5728×3024  | 17:9             | 29.97p | 1.9 | 422 HQ |
| [5.7K/30p/422]                       | ✓                                                                                   | ✓                                                       |                | 5728×3024  | 17:9             | 29.97p | 1.3 | 422    |
| [5.7K/24p/422 HQ]                    | ✓                                                                                   | ✓                                                       |                | 5728×3024  | 17:9             | 23.98p | 1.5 | 422 HQ |
| [5.7K/24p/422]                       | ✓                                                                                   | ✓                                                       |                | 5728×3024  | 17:9             | 23.98p | 1.0 | 422    |

### [System Frequency] (Sistemska frekvenca): [50.00Hz (PAL)]

| [Rec Quality]<br>(Kakovost snemanja) |  M | [Image Area of Video]<br>(Področje slike videoposnetka) |                | Ločljivost | Razmerje stranic | (A)    | (B) | (C)    |
|--------------------------------------|-------------------------------------------------------------------------------------|---------------------------------------------------------|----------------|------------|------------------|--------|-----|--------|
|                                      |                                                                                     | FULL                                                    | PIXEL<br>PIXEL |            |                  |        |     |        |
| [5.7K/25p/422 HQ]                    | ✓                                                                                   | ✓                                                       |                | 5728×3024  | 17:9             | 25.00p | 1.6 | 422 HQ |
| [5.7K/25p/422]                       | ✓                                                                                   | ✓                                                       |                | 5728×3024  | 17:9             | 25.00p | 1.1 | 422    |

### [System Frequency] (Sistemska frekvenca): [24.00Hz (CINEMA)]

| [Rec Quality]<br>(Kakovost snemanja) |  M | [Image Area of Video]<br>(Področje slike videoposnetka) |                | Ločljivost | Razmerje stranic | (A)    | (B) | (C)    |
|--------------------------------------|---------------------------------------------------------------------------------------|---------------------------------------------------------|----------------|------------|------------------|--------|-----|--------|
|                                      |                                                                                       | FULL                                                    | PIXEL<br>PIXEL |            |                  |        |     |        |
| [5.7K/24p/422 HQ]                    | ✓                                                                                     | ✓                                                       |                | 5728×3024  | 17:9             | 24.00p | 1.5 | 422 HQ |
| [5.7K/24p/422]                       | ✓                                                                                     | ✓                                                       |                | 5728×3024  | 17:9             | 24.00p | 1.0 | 422    |

- \* Tudi če je [4ch Mic Input] (4-kanalni mikrofonski vhod) nastavljen na [OFF] (Izklopljeno), se na zvočne posnetke videa posnamejo 4 kanali.

- V tem dokumentu so videoposnetki glede na njihovo ločljivost označeni na naslednji način:
  - 5.8K (5760×4320) video: **5.8K video**
  - 5.7K (5728×3024) video: **5.7K video**
  - 4.4K (4352×3264) video: **4.4K video**
  - C4K (4096×2160) video: **C4K video**
  - 4K (3840×2160) video: **4K video**
  - Full High Definition (1920×1080) video: **FHD video**



- Ker fotoaparati uporabljajo format snemanja VBR, se bitna hitrost samodejno spremeni glede na motiv, ki ga želite posneti. Posledično se čas snemanja videoposnetka skrajša, ko posnamete hitro premikajoč se motiv.
- Video posnetki v ALL-Intra in 4:2:2 1010-bitnih formatih in videi, katerih [Rec. File Format] (Format snemalne datoteke) je [Apple ProRes] so namenjeni urejanju v računalniku, ki se uporablja za video produkcijo.







- Lahko registrirate kombinacijo [System Frequency] (Sistemska frekvenca), [Rec. File Format] (Format snemalne datoteke), [Image Area of Video] (Področje slike videoposnetka), in [Rec Quality] (Kakovost snemanja) v Moj seznam (My List).  
(→ [\[add to list\] \(Dodaj na seznam\): 148](#))

## ❖ [Filtering] (Filtriranje)

Ko je [Rec. File Format] (Format snemalne datoteke) nastavljen na [MOV] ali [Apple ProRes], lahko določite elemente, kot so hitrost sličic, število slikovnih pik (ločljivost) in format stiskanja (YUV, bitna vrednost, stiskanje slike), in samo prikazete lastnosti snemanja, ki ustrezajo tem pogojem.

- 1 V nastavitvenem zaslonu [Rec Quality] (Kakovost snemanja), pritisnite [DISP.] (Prikaz).



- 2 Pritisnite ▲▼ to izberite element nastavitve in nato pritisnite  ali .
  - Nastavitve: [Frame Rate]/[Resolution]/[Codec]/[Variable Frame Rate] (Spremenljiva hitrost sličic)
- 3 Pritisnite ▲▼, da izberete pogoje filtriranja in nato pritisnite  ali .
- 4 Pritisnite [DISP.] (Prikaz) za potrditev nastavitve.
  - Vrnili se boste na nastavitveni zaslon [Rec Quality] (Kakovost snemanja).

### Počistite pogoje filtriranja Izberite [ANY] v koraku 3.

- Pogoji filtriranja se izbršejo tudi, če naredite naslednje:
  - Spremenite [Rec. File Format] (Format snemalne datoteke)
  - Spremenite e [System Frequency] (Sistemska frekvenca)
  - Izberete lastnost snemanja iz [Rec Quality (My List)] (Lastnost snemanja (Moj seznam))



- Ko spremenite lastnost snemanja z uporabo filtra, se shranijo trenutni pogoji filtriranja.

## ❖ [add to list] (Dodaj na seznam)





Izberite lastnost snemanja in jo registrirajte na Mojem seznamu (My List). Lastnost snemanja, ki jo registrirate, lahko nastavite v [Rec Quality (My List)] (Lastnost snemanja (Moj seznam)).

## V nastavitvenem zaslonu [Rec Quality] (Kakovost snemanja) pritisnite [Q] (Hitri meni).

- Hkrati so registrirane tudi naslednje nastavitve:
  - [System Frequency] (Sistemska frekvenca)
  - [Rec. File Format] (Format snemalne datoteke)
  - [Image Area of Video] (Področje slike videoposnetka)



## Nastavitev ali brisanje v Mojem seznamu (My List)

- 1 Izberite [Rec Quality (My List)] (Lastnost snemanja (Moj seznam)).
  -  ⇒  ⇒  ⇒ [Rec Quality (My List)] (Lastnost snemanja (Moj seznam))
- 2 Pritisnite ▲▼ v to izberite element nastavitve in nato pritisnite  ali .
  - Ne morete izbrati nastavitvenih elementov, ki imajo različne sistemske frekvence.
  - Če želite izbrisati iz Mojega seznama (My List), izberite element in pritisnite [Q] (Hitri meni).

## Nastavitve na nadzorni plošči

Moj seznam (My List) kakovosti snemanja je mogoče prikazati z nadzorne plošče v načinu [P/M] ali ko je nastavljen [Video-Priority Display] (Zaslon s prednostjo videa).

### Dotaknite se elementa kakovosti snemanja.

- Ko ste že registrirani v Moj seznam (My List), se prikaže zaslon z nastavitvami [Rec Quality (My List)] (Lastnost snemanja (Moj seznam)).  
Če še niste registrirani, se prikaže zaslon z nastavitvami [Rec Quality] (Kakovost snemanja).
- [Rec Quality (My List)] (Lastnost snemanja (Moj seznam)) in [Rec Quality] (Kakovost snemanja) se preklopita vsakič, ko pritisnete gumb [DISP.] (Prikaz).
- Ko se naslednjič prikaže zaslon z nastavitvami, se prikaže zadnji uporabljen zaslon.

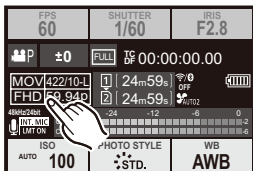

- Registrirate lahko do 12 vrst kakovosti snemanja.

## [Image Area of Video] (Področje slike videoposnetka)

---



Nastavite območje slike med snemanjem videoposnetkov. Vidni kot se razlikuje glede na območje slike. Zoženje območja slike omogoča doseganje teleskopskega učinka brez poslabšanja slike.

**MENU/SET** → [ ] → [ ] → Izberite [Image Area of Video] (Področje slike videoposnetka)

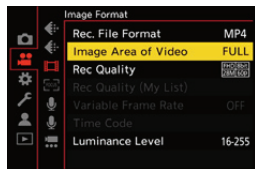

---

### [FULL] (Polno)

Posname glede na obseg, ki ustreza krogu slike objektivu, ki je za Micro four thirds  
Vidni kot: širok  
Teleskopski učinek: Ni mogoč

---

### [PIXEL/PIXEL] (Pika/Pika)

Snema z eno slikovno piko na senzorju, kar je enako eni slikovni piki videa.  
Snema obseg, ki ustreza razponu ločljivosti v [Rec Quality] (Kakovost snemanja).  
(→ [Rec Quality] (Kakovost snemanja): 136)  
Vidni kot: Ozek  
Teleskopski učinek: Možen

- 
- Nastavitve [Image Area of Video] (Področje slike videoposnetka), ki jih lahko izberete, se razlikujejo glede na nastavev [Rec Quality] (Kakovost snemanja).  
(→ [Rec Quality] (Kakovost snemanja): 136)
-

## Področje slike (Primer: FHD video)

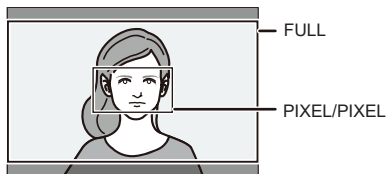

# Izostritev / Povečava

Bolj gladko ostrenje je možno z izbiro načina izostritve in načina AF, ki je najbolj primeren za pogoje snemanja in motiv.

- Izbira načina izostritve: 153
- Uporaba AF: 155
- Izbira načina AF: 167
- Premikanje AF območja: 187
- Snemanje z uporabo MF: 195
- Snemanje s povečavo: 204



---

## Izbira načina izostritve

---



Izberite način izostritve (način izostritve), ki ustreza premikanju subjekta. Možno je tudi prilagoditi funkcije sledenja AF z [AFC]. (→ [AF Custom Setting(Photo)] (AF nastavitve po meri (fotografije)): 160)

Nastavite ročico za način izostritve.

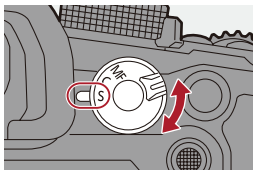

---

### [S] ([AFS])

To je primerno za snemanje nepremičnih subjektov.

Medtem ko je sprožilec pritisnjen do polovice, fotoaparata enkrat izostril.

Izostritev ostane zaklenjena, medtem ko je sprožilec pritisnjen do polovice.

---

### [C] ([AFC])

To je primerno za snemanje premikajočih se predmetov.

Medtem ko je sprožilec pritisnjen do polovice, se ostrina stalno prilagaja glede na premikanje subjekta.

- To predvideva premikanje subjekta, pri čemer ohranja izostritev. (Predvidevanje gibanja)

---

### [MF] (Ročna izostritev)

Ročno ostrenje. Uporabite to možnost, če želite popraviti izostritev ali se izogniti aktiviranju AF.

(→ Snemanje z uporabo MF: 195)

---



- V naslednjih primerih, [AFC] deluje enako kot [AFS], ko je sprožilec pritisnjen do polovice:
  - [M] način
  - Med snemanjem videa
  - V situacijah s slabo osvetlitvijo
- Ko uporabljate naslednje funkcije, [AFC] preklopi na [AFS]:
  - Burst snemanje SH
  - Način visoke ločljivosti

# Uporaba AF

- [AF Custom Setting(Photo)] (AF nastavitve po meri (fotografije)): 160
- [Focus Limiter] (Omejevalnik ostrenja): 163
- [AF Assist Light] (Pomožna lučka za AF): 165
- [1-Area AF Moving Speed] (Hitrost izostritve enega AF območja): 166



AF (Samodejno ostrenje) se nanaša na samodejno ostrenje. Izberite način izostritve in način AF, ki sta primerna za subjekt in sceno.

## 1 Nastavite način izostritve na [AFS] ali [AFC].

- Nastavite ročico za način izostritve.  
(→ [Izbira načina izostritve: 153](#))

## 2 Izberite način AF.

- Pritisnite [], da prikažete zaslon za izbiro Načina AF in ga nastavite s ali . (→ [Izbira načina AF: 167](#))
- Izberete lahko tudi s pritiskom na [].
- V načinu [iA] (Inteligentni samodejni način), vsak pritisk na [] preklaplja med [] in [].  
(→ [Način AF: 110](#)).

### 3 Pritisnite sprožilec do polovice.

- Funkcija AF deluje.

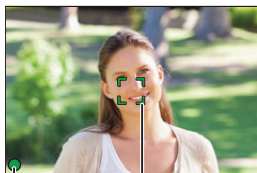

(A)

(B)

|                                | Izostritev   |              |
|--------------------------------|--------------|--------------|
|                                | V izostritvi | Ni izostreno |
| <b>Ikona za izostritev (A)</b> | Sveti        | Utripa       |
| <b>Območje AF (B)</b>          | Zelena       | Rdeča        |
| <b>Zvočni signal AF</b>        | Dva piska    | —            |

### Nizka osvetlitev AF

- V temnem okolju se samodejno aktivira nizka osvetlitev AF in ikona izostritve je označena z [ <sup>LOW</sup> ● ].
- Doseganje izostritve lahko traja dlje časa kot običajno.

### Nočna AF (Starlight AF)

- Če fotoaparat po določanju nizke osvetljenosti AF zazna zvezde na nočnem nebu, bo aktivirana funkcija Starlight AF.  
Ko je izostritev dosežena, se prikaže ikona za izostritev [ <sup>STAR</sup> ● ] in območje AF bo prikazano na območju izostritve.
- Robovi zaslona ne morejo zaznati Starlight AF.

### ❖ Gumb [AF ON] (AF vklop)

AF lahko aktivirate tudi s pritiskom na [AF ON] (AF vklop).

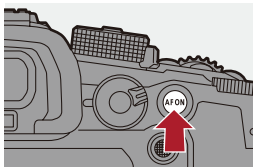



• **Subjekti in pogoji snemanja, ki otežijo izostritev z načinom AF**

- Hitro premikajoči se subjekti
- Izjemno svetli subjekti
- Subjekti brez kontrasta
- Subjekti, posneti skozi okna
- Subjekti v bližini svetlečih predmetov
- Subjekti na zelo temnih mestih
- Pri sočasnem snemanju oddaljenih in bližnjih subjektov



- Ko se med snemanjem s funkcijo [AFC] izvajajo naslednji postopki, lahko traja nekaj časa, da fotoaparati izostri:
  - Pri povečevanju od širokokotnega do telefota konca
  - Ko se subjekt nenadoma spremeni iz oddaljenejšega na bližnjega
- Če uporabite povečavo po doseganju ostrenja, je lahko izostritev napačna. V tem primeru izostritev ponovno prilagodite.



- Obseg delovanja AF lahko omejite:  
(→ [\[Focus Limiter\] \(Omejevalnik ostrenja\): 163](#))
- Ko se tresenje fotoaparata zmanjša, je mogoče samodejno izostriti:  
(→ [\[Quick AF\] \(Hitri AF\): 556](#))
- Nastavitve lahko spremenite tako, da AF ne deluje, ko je sprožilec pritisnjen do polovice:  
(→ [\[Half-Press Shutter\] \(Polovičen pritisk na sprožilec\): 555](#))
- Glasnost in zvok piskov AF lahko spremenite:  
(→ [\[Beep\] \(Pisk\): 598](#))
- Funkcijo, ki omogoča delovanje AF, lahko dodelite funkcijskemu gumbu, tako da daje prednost motivom v bližini.  
Ta funkcija je uporabna, če se fotoaparat pomotoma osredotoči na ozadje:  
(→ [\[AF-ON : Near Shift\] \(AF vklop: premik v bližino\): 524](#))
- Funkcijo, ki omogoča delovanje AF, lahko dodelite funkcijskemu gumbu, tako da daje prednost oddaljenim motivom.  
Ta funkcija je uporabna pri snemanju slik skozi ograje ali mreže:  
(→ [\[AF-ON : Far Shift\] \(AF vklop: premik v oddaljeno\): 524](#))

## [AF Custom Setting(Photo)] (AF nastavitve po meri (fotografije))



Pri snemanju s funkcijo [AFC] izberete funkcije AF, ki so primerne za subjekt in prizor.

Vsako od teh funkcij lahko dodatno prilagodite.

- 1 **Nastavite način izostritve na [AFC].**
  - Nastavite ročico za način izostritve. (→ [Izbira načina izostritve: 153](#))
- 2 **Nastavite [AF Custom Setting(Photo)] (AF nastavitve po meri (fotografije)).**
  - ⇒ ⇒ ⇒ [AF Custom Setting(Photo)] (AF nastavitve po meri (fotografije))

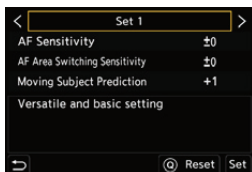

### [Set 1] (Nastavite 1)

Osnovna splošna nastavitvev.

### [Set 2] (Nastavite 2)

Priporočeno za situacije, pri katerih se subjekt premika v samo eni smeri s konstantno hitrostjo.

### [Set 3] (Nastavite 3)



Priporočeno za prizore, v katerih se subjekt premika v naključnih smereh, in v prizoru so lahko ovire.

### [Set 4] (Nastavite 4)

Priporočeno za prizore, kjer se hitrost subjekta bistveno spreminja.



## ❖ Prilagajanje nastavitve AF po meri

- 1 Pritisnite ◀ ▶, da izberete vrsto AF nastavitve po meri.
- 2 Pritisnite ▲ ▼, da izberete elemente in pritisnite ◀ ▶ za prilagoditev.
  - Ko pritisnete [DISP.] (Prikaz), se na zaslonu prikaže opis elementa.
  - Za ponastavitev na privzete nastavitve, pritisnite [Q] (Hitri meni).
- 3 Pritisnite  ali .

|                                                                                    |                                                                                                                      |                                                                                                                                           |
|------------------------------------------------------------------------------------|----------------------------------------------------------------------------------------------------------------------|-------------------------------------------------------------------------------------------------------------------------------------------|
| <b>[AF Sensitivity]<br/>(Občutljivost AF)</b>                                      | Nastavi občutljivost sledenja za premikanje subjektov.                                                               |                                                                                                                                           |
|                                                                                    | [+]                                                                                                                  | Ko se razdalja do subjekta drastično spremeni, fotoaparati nemudoma prilagodi ostrino. Enega za drugim lahko izostrite različne subjekte. |
| <b>[AF Area Switching Sensitivity]<br/>(Občutljivost preklapljanja AF območja)</b> | Nastavi občutljivost za preklap AF območja, ki ustreza premiku subjekta. (Ko je način AF nastavljen na Full Area AF) |                                                                                                                                           |
|                                                                                    | [+]                                                                                                                  | Ko se subjekt premakne iz območja AF, fotoaparati takoj preklopi območje AF, da ostane motiv izostren.                                    |
|                                                                                    | [-]                                                                                                                  | Fotoaparati preklopi območje AF postopno. Učinki, ki jih povzroči rahlo premikanje predmeta ali ovire pred fotoaparatom, se zmanjšajo.    |

|                                                                         |                                                                                                                                                                                                                                                                                                                                                                           |                                                               |
|-------------------------------------------------------------------------|---------------------------------------------------------------------------------------------------------------------------------------------------------------------------------------------------------------------------------------------------------------------------------------------------------------------------------------------------------------------------|---------------------------------------------------------------|
| <b>[Moving Subject Prediction]<br/>(Predvidevanje gibanja subjekta)</b> | <p>Nastavi način sledenja za spremembe hitrosti premikanja subjekta.</p> <ul style="list-style-type: none"> <li>Pri večjih nastavitvenih vrednostih fotoaparata poskuša ohraniti ostrino tako, da se odzove celo na nenadne premike objekta. Vendar pa fotoaparata postane bolj občutljiv na rahlo premikanje objekta, zato lahko ostrenje postane nestabilno.</li> </ul> |                                                               |
|                                                                         | [0]                                                                                                                                                                                                                                                                                                                                                                       | To je primerno za subjekt z minimalnimi spremembami hitrosti. |
|                                                                         | [+1]                                                                                                                                                                                                                                                                                                                                                                      | Te so primerne za subjekt, ki spreminja hitrost.              |
|                                                                         | [+2]                                                                                                                                                                                                                                                                                                                                                                      |                                                               |

## [Focus Limiter] (Omejevalnik ostrenja)



Za delovanje AF lahko omejite obseg.

Hitrost ostrenja AF se poveča, ko omejite obseg delovanja AF.

- Nastavite način izostritve na [AFS] ali [AFC].**
  - Nastavite ročico za način izostritve. (→ [Izbira načina izostritve: 153](#))

- Nastavite [Focus Limiter] (Omejevalnik ostrenja).**
  - [MENU/SET]** → **[CAMERA]** / **[VIDEO]** → **[FOCUS]** → **[Focus Limiter] (Omejevalnik ostrenja)**

### [ON] (Vklopljeno)

Omogoča naslednje nastavitve.

### [OFF] (Izklopljeno)

Onemogoči naslednje nastavitve.

### [SET] (Nastavi)

- Za preverjanje ostrenja uporabite enak postopek kot MF (→ [Snehanje z uporabo MF: 195](#)), nato pritisnite [WB] ali [ISO], da nastavite obseg delovanja za AF.
  - To lahko nastavite tudi z dotikom [Limit1]/[Limit2].
  - [Limit1]/[Limit2] lahko nastavite iz enega ali drugega.

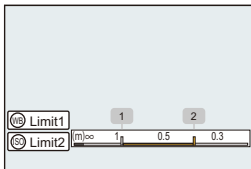

- Pritisnite **[MENU/SET]** ali **[OK]**, da potrdite nastavitve.
  - Pritisnite [DISP.] (Prikaz), da povrnete območje delovanja na privzeto nastavitve.



- To lahko nastavite, če uporabljate objektiv z obročem za ostrenje ali ročico za ostrenje.
- Ni ga mogoče nastaviti, če je bilo stikalo za izbiro razdalje ostrenja na objektivu uporabljeno za omejitev območja delovanja.
- Nastavitvene vrednosti se ponastavijo, ko se objektiv zamenja.
- Ko deluje [Focus Limiter] (Omejevalnik ostrenja), [ AF<sub>L</sub> ]/[ AF<sub>C</sub> ] se na zaslonu prikaže.

## [AF Assist Light] (Pomožna lučka za AF)



Med snemanjem v slabih svetlobnih razmerah se prižge pomožna lučka za AF, ko pritisnete sprožilec do polovice, kar fotoaparatu omogoča lažjo izostritev.

**MENU/SET** → [**📷**]/[**👤**] → [**FOCUS**] → Izberite [AF assist light] (Pomožna lučka za AF)

Nastavitve: [ON] (Vklopljeno)/[OFF] (Izklopljeno)

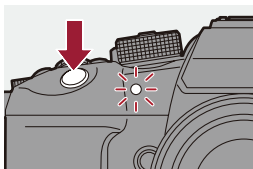

- Učinkovito območje pomožne lučke za AF je odvisno od uporabljenega objektiva.
  - Ko je nameščen zamenljiv objektiv (H-ES12060) in na širokokotnem koncu. Pribl. 1,0 m (3,3 čevlje) do 3,5 m (11 čevljev)
  - Ko je nameščen zamenljiv objektiv (H-FS12060) in na širokokotnem koncu. Pribl. 1,0 m (3,3 čevlje) do 3,0 m (9,8 čevljev)
- Odstranite senčilo objektiva.
- Pomožna lučka za AF je lahko močno blokirana in lahko postane težje izostriti, če uporabljate objektiv velikega premera.

## [1-Area AF Moving Speed] (Hitrost izostritve enega AF območja)



Nastavi hitrost pri premikanju posameznega območja AF.

 → []/[] → [] → Izberite [1-Area AF Moving Speed] (Hitrost izostritve enega AF območja)

Nastavitve: [FAST] (Hitro)/[NORMAL] (Normalno)

## Izbira načina AF

- Samodejno zaznavanje: 170
- [Tracking] (Sledenje): 173
- [Full Area AF] (Polno območje AF): 175
- [Zone(Horizontal/Vertical)] (Cona Vodoravno/Navpično)/[Zone] (Cona): 179
- [1-Area+] (1-Območje+)/[1-Area] (1-Območje): 182
- [Pinpoint] (Točka): 184





Izberite način izostritve, ki bo ustrezal položaju in številu subjektov. Pri načinu AF, ki ni točkovni (Pinpoint), lahko samodejno ostrite z zaznavanjem ljudi in živali.

### 1 Pritisnite [ ].

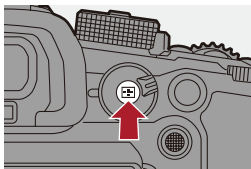
- Prikaže se zaslon za izbiro Načina AF.



## 2 Izberite način AF.

- Pritisnite ◀ ▶, da izberete element in nato pritisnite  ali .
- Izbira je možna tudi s pritiskom na [  ].

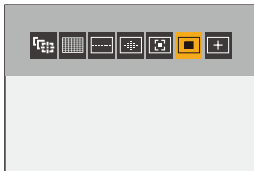

---

### [Tracking] (Sledenje)

(→ [Tracking] (Sledenje): 173)

---

### [Full Area AF] (Polno območje AF)

(→ [Full Area AF] (Polno območje AF): 175)

---

### [Zone(Horizontal/Vertical)] (Cona Vodoravno/Navpično)

(→ [Zone(Horizontal/Vertical)] (Cona Vodoravno/Navpično): 179)

---

### [Zone] (Cona)

(→ [Zone] (Cona): 180)

---

### [1-Area+] (1-Območje+)

(→ [1-Area+] (1-Območje+): 182)

---

### [1-Area] (1-Območje)

(→ [1-Area] (1-Območje): 182)

---

### [Pinpoint] (Točka)

(→ [Pinpoint] (Točka): 184)

---





- Pri uporabi [Time Lapse Shot] (Snemanje s časovnim zamikom), [  ] ni mogoče uporabljati.



- Elemente Načina AF lahko nastavite tako, da se prikažejo na zaslonu za izbiro Načina AF:  
(→ [\[Show/Hide AF Mode\]](#) (Pokaži/Skrij AF način): 554)

## Samodejno zaznavanje

Ko je omogočeno Samodejno zaznavanje, se zaznajo ljudje in živali in fotoaparati samodejno izostri.





Nastavite lahko cilj za zaznavanje.

### 1 Nastavite [AF Detection Setting] (Nastavitev zaznavanja AF) na [ON] (Vklopljeno).

•  ⇒  /  ⇒  ⇒ [AF Detection Setting] ((Nastavitev zaznavanja AF) ⇒ [ON] (Vklopljeno))

- Lahko tudi pritisnete ▲ na zaslonu za izbiro načina AF, da preklopite Samodejno zaznavanje na [ON] (Vklopljeno)/[OFF] (Izklopljeno).

### 2 Izberite [Detecting Subject] (Zaznavanje subjekta).

•  ⇒  /  ⇒  ⇒ [Detecting Subject] (Zaznavanje subjekta))

- Možno je izbrati tudi s pritiskom na [DISP.] (Prikaz) na zaslonu za izbiro načina AF.

---

#### [HUMAN] (Človek)

Zazna človeške obraze, oči in telesa.

-  se prikaže na ikoni Načina AF.

---

#### [FACE/EYE] (Obraz/Oko)

Zazna samo človeške obraze in oči.

-  se prikaže na ikoni Načina AF..

---

#### [ANIMAL+HUMAN] (Žival+Človek)

Zaznava ljudi in živali.

Živali, ki jih je mogoče zaznati, so ptice, psi (vključno z volkovi itd.) in mačke (vključno z levi itd.).

-  se prikaže na ikoni Načina AF..
-

## ❖ Ko [ ]

Ko fotoaparati zazna obraz osebe (A)/(B) ali telo ali živalsko telo (C), se prikaže območje AF.

Če je zaznanih več subjektov, se prikaže tudi več območij AF in med temi lahko izberete subjekt, na katerega želite izostriti.

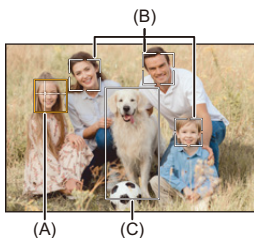

### Rumeno

AF območje, ki ga želite izostriti.

Fotoaparati samodejno izbere to funkcijo.

- Zaznavanje oči deluje samo za oči znotraj rumenega okvirja (A).

### Belo

Prikazano, ko je zaznanih več subjektov.

❖ Ko [  ], [  ], [  ], [  ] ali [  ]

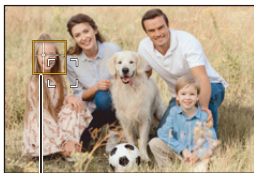

Tudi če samo del človeka ali živali vstopi v območje AF, se ti samodejno zaznajo in izostrijo.

- Če se v območju AF zaznajo oči, deluje zaznavanje oči (D).  
Ni mogoče zamenjati očesa, na katerega bi izostrili.



(D)



- [AF Detection Setting] (Nastavitev zaznavanja AF) se uporablja za vse načine AF, razen za [  ].
- Ko se zaznajo oči osebe, bo oko, ki je bližje fotoaparatu, izostreno. Osvetlitev bo prilagojena obrazu. (Ko je [Metering Mode] (Način merjenja) nastavljen na [  ])
- Fotoaparati lahko zaznajo obraze do 15 oseb.
- Fotoaparati lahko zaznajo skupaj do 3 telesa ljudi in živali.
- Samodejno zaznavanje morda ne bo na voljo zaradi nastavitve fotoaparata.



- Nastavite lahko tako, da merilno območje za samodejno osvetlitev ni prednostno na obrazu in očeh, ko deluje samodejno zaznavanje:  
(→ [Face Priority In Multi Metering] (Prednost obraza pri multi-merjenju): 549)
- Lahko naredite, da prekrivanje zaznavanja obraza/oči izgine:  
(→ [Eye Detection Display] (Prikaz zaznavanja oči): 555)

## [Tracking] (Sledenje)

Ko je način izostritve nastavljen na [AFC], AF območje sledi premikanju subjekta, pri čemer ohrani ostrenje.

Začnite slediti.

- Usmerite AF območje preko subjekta in pritisnite sprožilec do polovice. Fotoaparati bo sledil subjektu, medtem ko je sprožilec pritisnjen do polovice ali pritisnjen do konca.
- Če sledenje ne uspe, AF območje utripa rdeče.
- Ko je način izostritve nastavljen na [AFS], bo izostritev na položaju AF območja. Sledenje ne bo delovalo.











- V načinu [M] n med snemanjem videa, se sledenje nadaljuje tudi, če je sprožilec sproščen.

Za preklic sledenja, pritisnite  ali , ali se dotaknite []. Sledenje je na voljo tudi z [AFS].



- Ko deluje Samodejno zaznavanje, se sledi zaznanemu subjektu.
- Nastavite [Metering Mode] (Način merjenja) na [], da nadaljujete z nastavljanjem osvetlitve.
- V naslednjih primerih [] deluje kot []:
  - [Monochrome] (Enobarvno)/[L.Monochrome] (Enobarvno z gradiacijo)/[L.Monochrome D] (Enobarvno z dinamično gradiacijo)/[L.Monochrome S] (Enobarvno za portrete) ([Photo Style] (Stil fotografije))
  - [Sepia] (Sepia) ([Filter Settings] (Nastavitve filtra))
- [] morda ne bo na voljo zaradi nastavitve fotoaparata.

## ❖ Premaknite položaj območja AF

- 1 Pritisnite [], da prikažete zaslon za izbiro načina AF.
- 2 Izberite [] in nato pritisnite ▼.
- 3 Pritisnite ▲▼◀▶, da premaknete položaj območja AF.
  - S krmilno palčko lahko položaje premaknete v diagonalne smeri.
  - Območje AF lahko premaknete tudi z dotikom.
  - Za vrnitev položaja nazaj v sredino pritisnite [DISP.] (Prikaz).
- 4 Pritisnite .

## [Full Area AF] (Polno območje AF)

Fotoaparati izbere najbolj optimalno Območje AF za ostrenje iz 315 območij.

Ko je izbranih več območij AF, se izostrijo vsa izbrana območja AF.

Ko je Način izostritve nastavljen na [AFC], lahko zagotovite, da izostritev ostane na subjektu, tako da posnamete, medtem ko subjekt ostane znotraj območja AF celotnega območja.

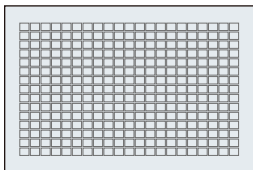



## ❖ Določite osebo, žival ali oko, katero želite izostriti

Ko je Samodejno zaznavanje [ON] (Vključeno), se zazna več subjektov. Ko je oseba ali žival, ki jo želite izostriti, prikazana z belim območjem AF, lahko to spremenite v rumeno območje AF.

### • Funkcije na dotik

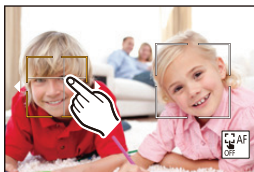

**Dotaknite se osebe, živali ali očesa, označenega z belim območjem AF.**

- Območje AF se bo spremenilo v rumeno.
- Če se dotaknete zunaj Območje AF, se prikaže zaslon z nastavitvami Območje AF. Dotaknite se [Set] (Nastavi), da nastavite [  ] Območje AF na položaj, katerega se dotaknete.
- Če želite preklicati nastavev, se dotaknite [  ].







### • Funkcije s krmilno palčko

**Nagnite krmilno palčko proti ▲▼◀▶.**





- Vsak nagib proti ▲▼◀▶ preklopi osebo, žival ali oko, ki naj se izostrijo.
- Pritisnite in pridržite krmilno palčko, da nastavite [  ] Območje AF na sredino zaslona. Ponovno pritisnite in pridržite krmilno palčko, da se vrnete na Samodejno zaznavanje.
- Če želite preklicati nastavev, pritisnite .

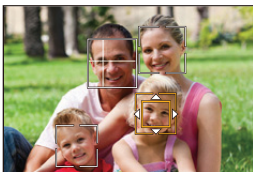

## ● Funkcije z gumbi

- 1 Pritisnite [  ], da prikažete zaslon za izbiro Načina AF.
- 2 Izberite [  ], [  ] ali [  ] in nato pritisnite ▼.
- 3 Pritisnite ▲▼◀▶, da premaknete položaj območja AF.





- 4 Ko se belo območje AF spremeni v rumeno, pritisnite .
  - Če pritisnete  v položaju izven AF Območje za ljudi ali živali, se nastavi [  ] Območje AF.
  - Če želite preklicati nastavev, pritisnite .

## ❖ Nastavitev AF Območje v poljubnem položaju

Ko je [AF Detection Setting] (Nastavitev zaznavanja AF) nastavljena na [OFF] (Izklopljeno), lahko [  ] Območje AF nastavite v kateri koli položaj.



### ● Funkcije na dotik

**Dotaknite se poljubnega položaja na snemalnem zaslonu in nato se dotaknite [Set] (Nastavi).**

- [  ] Območje AF je nastavljeno.
- Dotaknite se [  ], da se vrnete na [  ].

### ● Funkcije s krmilno palčko

**Pritisnite in pridržite krmilno palčko.**

- [  ] Območje AF je nastavljeno na sredini zaslona.
- Znova pritisnite in pridržite krmilno palčko ali pritisnite , da se vrnete na [  ].



- Velikost nastavljenega območja AF lahko premikate in spreminjate:  
(→ [Funkcije na zaslonu gibanja območja AF: 183](#))

 [Zone(Horizontal/Vertical)] (Cona Vodoravno/Navpično) /  [Zone] (Cona)

 [Zone(Horizontal/Vertical)] (Cona Vodoravno/Navpično)

Znotraj polnega območja je mogoče izostriti navpične in vodoravne cone.

#### Vodoravni vzorec

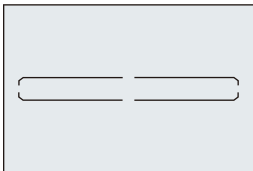

#### Navpični vzorec

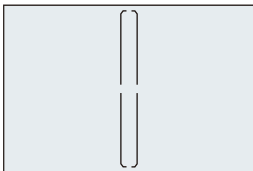

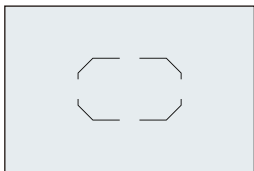

## [Zone] (Cona)

V polnem območju je mogoče izostriti sredinsko ovalno območje.



- [  ] se spremeni v [  ] v naslednjih primerih:
  - Med snemanjem videa
  - V načinu [  ]

## ❖ Premaknite in spremenite velikost območja AF

- 1 Pritisnite [  ], da prikažete zaslon za izbiro načina AF.
- 2 Izberite [  ] ali [  ] in nato pritisnite ▼.
- 3 Pritisnite ▲▼◀▶, da premaknete položaj območja AF.
  - Območje AF lahko premaknete tudi z dotikom.

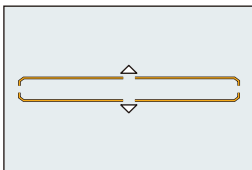

### Ko izberete [ ]

- Pritisnite ▲▼, da preklopite na območje AF z vodoravnim vzorcem..
- Pritisnite ◀▶, da preklopite na območje AF z navpičnim vzorcem.
- Pritisnite [DISP.] (Prikaz), da vrnete položaj Območje AF v središče.

### Ko izberete [ ]

- S krmilno palčko lahko položaje premikate v diagonalne smeri.

### 4 Ko izberete [ ]

Zavrtite ,  ali , da spremenite velikost območja AF.

- Področju AF lahko spremenite velikost tudi tako, da razširi/povleci skupaj prste.
- Prvi pritisk na [DISP.] (Prikaz) vrne položaj AF območja v središču. Drugi pritisk vrne velikost območja AF na privzeto vrednost.

### 5 Pritisnite .

[1-Area+] (1-Območje+) /  [1-Area] (1-Območje)

[1-Area+] (1-Območje+)

Izostriti se lahko samo eno področje AF.

Tudi ko se subjekt premakne iz posameznega območja AF, to ostane izostrjeno v dodatnem območju AF (E).

- Učinkovito pri snemanju premikajočih se predmetov, ki jim je težko slediti z [].

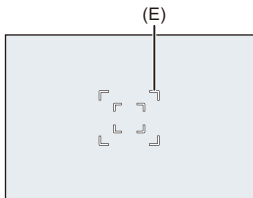



[1-Area] (1-Območje)

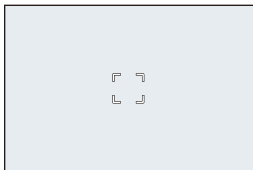



Določite položaj, ki ga želite izostriti.





## ❖ Premaknite in spremenite velikost območja AF

- 1 Pritisnite [  ], da prikažete zaslon za izbiro načina AF.
- 2 Izberite [  ] ali [  ] in nato pritisnite ▼.
- 3 Pritisnite ▲▼◀▶, da premaknete položaj območja AF.



- 4 Zavrtite  ali  ali , da spremenite velikost območja AF.
- 5 Pritisnite .

## Funkcije na zaslonu gibanja območja AF

| Funkcija z gumbi                                                                                                                                                                                                                                          | Funkcija na dotik             | Opis delovanja                                                                                                |
|-----------------------------------------------------------------------------------------------------------------------------------------------------------------------------------------------------------------------------------------------------------|-------------------------------|---------------------------------------------------------------------------------------------------------------|
| ▲▼◀▶                                                                                                                                                                                                                                                      | Dotik                         | Premakne območje AF.<br>• S krmilno palčko lahko položaje premikate v diagonalne smeri.                       |
|  /  /  | Razširi/<br>povleci<br>skupaj | Poveča/zmanjša območje AF.                                                                                    |
| [DISP.]<br>(Prikaz)                                                                                                                                                                                                                                       | [Reset]<br>(Ponastavi)        | Prvikrat: Vrne položaj AF območja v središče.<br>Drugikrat: Vrne velikost območja AF na privzeto nastavitvev. |





- Spremenite hitrost gibanja enega območja AF:  
(→ [1-Area AF Moving Speed] (Hitrost izostritve enega AF območja): 166)

## [Pinpoint] (Točka)

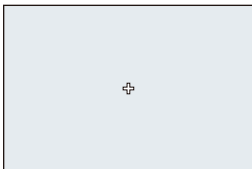

Natančnejšo izostritev lahko dosežete na majhni točki.

Če pritisnete sprožilec do polovice, se bo zaslon, ki omogoča preverjanje ostrine, povečal.







- Ko je način izostritve nastavljen na [AFC], [  ] ni na voljo.
- Samodejno zaznavanje ne deluje v [  ].



- Ko uporabljate naslednje funkcije, [  ] preklopi na [  ]:
  - Med snemanjem videa
  - V načinu [  ]



## ❖ Premaknite položaj območja AF

- 1 Pritisnite [  ], da prikažete zaslon za izbiro načina AF.
- 2 Izberite [  ] in nato pritisnite ▼.
- 3 Pritisnite ▲▼◀▶, da nastavite položaj [ + ] in nato pritisnite  ali .
  - S krmilno palčko lahko položaje premikate v diagonalne smeri.
  - Izbrani položaj na zaslonu se poveča.
  - Območje AF ni mogoče premakniti na rob zaslona.
- 4 Pritisnite ▲▼◀▶ za natančno nastavitvev položaja [ + ].

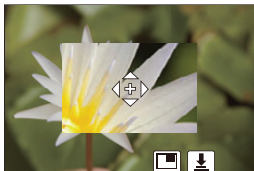

- 5 Pritisnite  ali .

## Funkcije na oknu za povečavo

| Funkcija z gumbi            | Funkcija na dotik                       | Opis delovanja                                                                             |
|-----------------------------|-----------------------------------------|--------------------------------------------------------------------------------------------|
|                             | <b>Dotik</b>                            | Premakne [+].<br>• S krmilno palčko lahko položaje premikate v diagonalne smeri.           |
|                             | <b>Razširi/<br/>povlecij<br/>skupaj</b> | Poveča/zmanjša zaslon v majhnih korakih.                                                   |
|                             | —                                       | Poveča/zmanjša zaslon.                                                                     |
|                             |                                         | Preklopi okno povečave (način okna/<br>celozaslonski način).<br>                           |
| <b>[DISP.]<br/>(Prikaz)</b> | <b>[Reset]<br/>(Ponastavi)</b>          | Prvikrat: Vrne se na zaslon v 3. koraku.<br>Drugikrat: Vrne položaj AF območja v središče. |

- Povečate lahko za pribl. 3× do 6×.
- Sliko lahko posnamete tudi tako, da se dotaknete [ ].



- Spremenite lahko način prikaza povečanega zaslona:  
(→ [Pinpoint AF Setting] (Nastavitev AF točk): 554)

## Premikanje AF območja

- Premikanje AF območja z dotikom: 190
- Premikanje AF območja s sledilno tablico: 192
- [Focus Switching for Vert / Hor] (Preklop izostritve Navpično/ Vodoravno): 194



V privzetih nastavitvah lahko uporabite krmilno palčko za neposredno premikanje in spreminjanje velikosti območja AF med snemanjem.

### 1 Premaknite položaj območja AF.

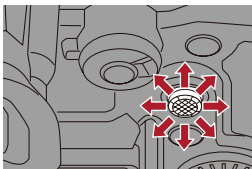

- Na zaslonu za snemanje nagnite krmilno palčko.

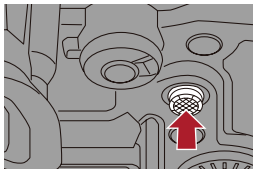

- S pritiskom na  ahko preklapljate med privzetimi in nastavljenimi položaji AF območja.  
V [ + ] ta postopek prikaže povečan zaslon.



## 2 Spremenite velikost območja AF.



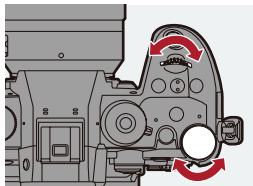

- Zavrtite ,  ali .
- Prvi pritisk na [DISP.] (Prikaz) vrne položaj AF območja v središče. Drugi pritisk vrne velikost območja AF na privzeto vrednost.



## 3 Potrdite izbiro.

- Pritisnite sprožilec do polovice.
- To vas bo vrnilo na snemalni zaslon.





- Ko je [Metering Mode] (Način merjenja) nastavljen na [  ], se cilj merjenja premakne skupaj z območjem AF.
- V [  ], [  ] in [  ] ni mogoče spremeniti velikosti območja AF.



- Območje AF lahko nastavite na zanko, ko premaknete:  
(→ [Looped Focus Frame] (Okvir izostritve v zanki): 556)
- Funkcijo, ki prikazuje zaslone za gibanje območja AF/MF Assist, lahko dodelite funkcijskemu gumbu:  
(→ [Focus Area Set] (Nastavitev območja ostrenja): 524)

## Premikanje AF območja z dotikom

Območje AF lahko premaknete na dotaknjen položaj na zaslonu. Prav tako lahko spremenite velikost območja AF.

 ⇒ [  ] ⇒ [  ] ⇒ [Touch Settings] (Nastavitve zaslona na dotik) ⇒ Izberite [AF na dotik]

### [AF] (Samodejna izostritev)



To izostril na dotaknjen subjekt.

### [AF+AE] (Samodejna izostritev in svetlost)

To izostril in prilagodi svetlost na dotaknjenem subjektu.

- Privzeta nastavev je [AF] (Samodejna izostritev).





## ❖ Izostritev dotaknjene položaja ([AF] (Samodejna izostritev))

- 1 Dotaknite se subjekta.
  - Premakne območje AF na dotaknjen položaj.
- 2 Razširi/povleci prste skupaj, da spremenite velikost AF področja.
  - Prvi dotik na [Reset] (Ponastavi) vrne položaj AF območja v središče. Drugi dotik vrne velikost območja AF na privzeto vrednost.
- 3 Dotaknite se [Set] (Nastavi).
  - V [  ] se dotaknite [Exit] (Izhod).
  - Za [  ] se na snemalnem zaslonu dotaknite [  ], da preključete nastavev AF območja.

## ❖ Izostritev in prilagoditev svetlosti za dotaknjen položaj ([AF+AE] (Samodejna izostritev in svetlost))

- 1 Dotaknite se subjekta, ki mu želite prilagoditi svetlost.
  - Na dotaknjemem položaju se prikaže območje AF, ki deluje na enak način kot [■].  
To postavi točko za nastavev svetlosti v središču območja AF.





- 2 Razširi/povleci prste skupaj, da spremenite velikost AF območja.
  - Prvi dotik na [Reset] (Ponastavi) vrne položaj AF območja v središče. Drugi dotik vrne velikost območja AF na privzeto vrednost.
- 3 Dotaknite se [Set] (Nastavi).
  - Nastavitev območja [AF+AE] (Samodejna izostritev in svetlost) je preklicana, ko se na snemalnem zaslonu dotaknete [  ] (ko je [  ] ali [  ] nastavljen na: [  ]).

## Premikanje AF območja s sledilno tablico

Med prikazom na iskalu se lahko dotaknete zaslona, da spremenite položaj in velikost območja AF.

### 1 Nastavite [Touch Pad AF] (Sledilna ploščica za premikanje območja AF).



-  ⇒ [  ] ⇒ [  ] ⇒ [Touch Settings] (Nastavitve zaslona na dotik) ⇒ [Touch Pad AF] (Sledilna ploščica za premikanje območja AF) ⇒ [EXACT]/[OFFSET1] do [OFFSET7]

### 2 Premaknite položaj območja AF.

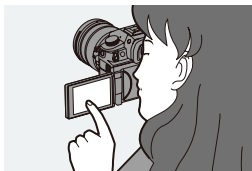
- Med prikazom na iskalu se dotaknete zaslona.



### 3 Spremenite velikost območja AF.

- Zavrtite ,  ali .
- Prvi pritisk na [DISP.] (Prikaz) vrne položaj AF območja v središče. Drugi dotik vrne velikost območja AF na privzeto vrednost.

### 4 Potrdite izbiro.

- Pritisnite sprožilec do polovice.



---

## ❖ Nastavitev elementov ([Touch Pad AF] (Sledilna ploščica za premikanje območja AF))

---

### [EXACT]

Premaknite območje AF na iskalu tako, da se dotaknete želenega položaja na sledilni ploščici.

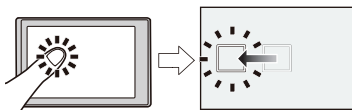

---

[OFFSET1] (celotno območje)/[OFFSET2] (desna polovica)/[OFFSET3] (desno zgoraj)/[OFFSET4] (desno spodaj)/[OFFSET5] (leva polovica)/[OFFSET6] (levo zgoraj)/[OFFSET7] (levo spodaj)

Premakne območje AF na iskalu glede na razdaljo, ki jo povlečete s sledilno ploščico.

Izberite območje, ki ga boste zaznali z operacijo povleka.

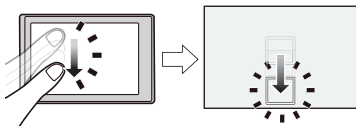

---

[OFF] (Izklopljeno)

---

## [Focus Switching for Vert / Hor] (Preklop izostritve Navpično/Vodoravno)

Zapomni si ločene položaje za območja AF, ko je fotoaparat navpično poravnani in kadar je poravnani vodoravno.

Na voljo sta dve navpični smeri, leva in desna.



**ME** ➔ **[ ⚙ ]** ➔ **[ AF ]** ➔ **Izberite [Focus Switching for Vert / Hor] (Preklop izostritve Navpično/Vodoravno)**

### **[ON] (Vključeno)**

Zapomni si ločene položaje za vertikalne in horizontalne usmeritve.

### **[OFF] (Izključeno)**

Nastavi isti položaj za navpične in vodoravne usmeritve.



- V MF si to zapomni položaj MF Assist.

## Snemanje z uporabo MF

- [Focus Peaking] (Optimiranje izostritve): 202



MF (Ročno ostrenje, Manual Focus) se nanaša na ročno ostrenje. To funkcijo uporabite, ko želite popraviti ostrenje ali ko je razdalja med objektivom in subjektom določena in ne želite aktivirati AF.

### 1 Nastavite način izostritve na [MF] (Ročna izostritev).

- Nastavite ročico za način izostritve. (→ [Izbira načina izostritve: 153](#))

### 2 Izberite točko, ki jo želite izostriti.

- Nagnite krmilno palčko, da izberete točko, ki jo želite izostriti.
- Za vrnitev položaja, ki ga želite izostriti, v središče, pritisnite [DISP.] (Prikaz).

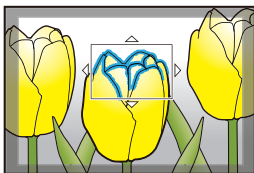

### 3 Potrdite izbiro.

- Pritisnite .
- To preklopi na zaslon MF Assist in prikaže povečan prikaz.

### 4 Prilagodite izostritev.

- Operacije za ročno izostritev se razlikujejo glede na objektiv.

---

#### Pri uporabi zamenljivega objektivna z obročkom za izostritev

Zavrtite na (A) stran: Izostriti na bližnji subjekt

Zavrtite na (B) stran: Izostriti na oddaljeni subjekt

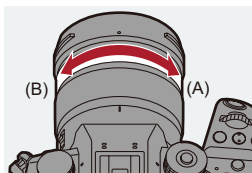

### Pri uporabi zamenljivega objektiv z ročico za izostritev

Premaknite na (C) stran: Izostriti na bližnji subjekt

Premaknite na (D) stran: Izostriti na oddaljeni subjekt

- Hitrost ostrenja je odvisna od tega, kako daleč premaknete ročico za ostrenje.

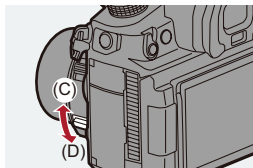

### Pri uporabi zamenljivega objektiv brez obročka za izostritev

Pritisnite ►: Izostriti na bližnji subjekt

Pritisnite ◀: Izostriti na oddaljeni subjekt

- Pritisnite in pridržite ◀/►, da povečate hitrost ostrenja.
- Izostritev lahko prilagodite tudi tako, da povlečete drsnik (E).
- Položaj povečanega prikaza lahko premaknete s pritiskom ▼.

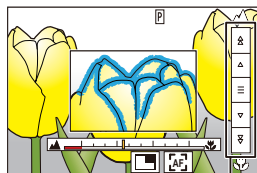

(E)

---

- To bo prikazalo izostrjeni del, označen z barvo. (Optimiranje izostritve - Focus Peaking)
- Prikaže se vodilo razdalje snemanja. (MF vodilo)

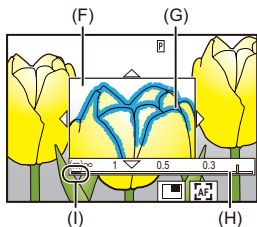

- (F) MF Assist (povečan zaslon)  
(G) Optimiranje izostritve - Focus Peaking  
(H) MF vodilo  
(I) Pokazatelj za  $\infty$  (neskončno)







## 5 Zaprite zaslon MF Assist.

- Pritisnite sprožilec do polovice.
- To operacijo lahko izvedete tudi s pritiskom na .

## 6 Začnite snemati.

- Polno pritisnite na sprožilec.

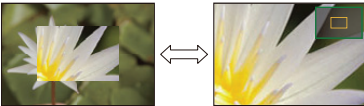
## ❖ Operacije na zaslonu za pomoč pri MF

| Funkcija z gumbi                                                                  | Funkcija na dotik                                                                 | Opis delovanja                                                                                                                                    |
|-----------------------------------------------------------------------------------|-----------------------------------------------------------------------------------|---------------------------------------------------------------------------------------------------------------------------------------------------|
| ▲▼◀▶*                                                                             | Povlecite                                                                         | Premakne povečan položaj zaslona.<br>• S krmilno palčko lahko položaje premikate v diagonalne smeri.                                              |
|  | Razširi/<br>povleci<br>skupaj                                                     | Poveča/zmanjša zaslon v majhnih korakih.                                                                                                          |
|  | —                                                                                 | Poveča/zmanjša zaslon.                                                                                                                            |
|  |  | Preklopi okno povečave (način okna/<br>celozaslonski način).<br> |
| [DISP]<br>(Prikaz)*                                                               | [Reset]<br>(Ponastavi)*                                                           | Prvikrat: Vrne položaj MF Assist v središče.<br>Drugokrat: Vrne velikost MF Assist na privzeto nastavitev.                                        |
| [AF ON] (AF<br>vklop)                                                             |  | Funkcija AF deluje.                                                                                                                               |

\* Pri uporabi zamenljivega objektivna brez obročka za izostritev lahko te operacije izvedete po pritisku na ▼, da se prikaže zaslon, ki vam omogoča, da območje povečate.

- Lahko povečate sliko za prib. 3× do 6×.



- Na snemalnem zaslonu lahko zavrtite obroč za ostrenje, da prikazete zaslon MF Assist. Če ste obroč za ostrenje zasukali, da bi povečali zaslon, se bo zaslon pomoči zaprl kratek čas po prenehanju sukanja.
- Zaslon MF Assist lahko prikazete tudi s pritiskom na [  ].
- MF Assist in vodilo MF se morda ne prikazeta, odvisno od uporabljenega objektiv. MF Assist pa lahko prikazete z neposrednim upravljanjem fotoaparata z zaslonom na dotik ali gumbom.
- Med MF se s pritiskom na [AF ON] (AF vklop) aktivira AF.
- Zaslon MF Assist se lahko prikaže tudi med snemanjem videa.
- Referenčna oznaka razdalje snemanja označuje položaj slikovne površine. To postane referenca pri merjenju razdalje snemanja.

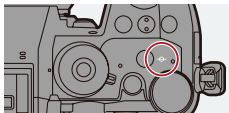

- Vodila za razdaljo v MF vodilu se razlikujejo glede na objektiv in položaj povečave.
- Če objektiv ne podpira prikaza vodil za razdaljo, so prikazane samo oznake razdalje MF vodila.
- Med snemanjem videa z uporabo naslednjih funkcij zaslona MF Assist ni mogoče prikazati:
  - [Rec Quality] (Kakovost snemanja) z videom z visoko hitrostjo sličic, ki presega hitrost snemanja 60.00p
  - [Variable Frame Rate] (Spremenljiva hitrost sličic)









- Spremenite optimiranje izostritve (Focus Peaking) občutljivost in način prikaza:  
(→ [\[Focus Peaking\] \(Optimiranje izostritve\): 202](#))
- Zapomni si položaj MF Assist ločeno za navpične in vodoravne usmeritve:  
(→ [\[Focus Switching for Vert / Hor\] \(Preklop izostritve Navpično/Vodoravno\): 194](#))
- Način prikaza povečanega zaslona lahko spremenite:  
(→ [\[MF Assist\] \(Pomoč pri ročnem ostrenju\): 553](#))
- Spremenite način prikaza enot MF vodil:  
(→ [\[MF Guide\] \(Vodilo ročnega ostrenja\): 553](#))
- Onemogočite delovanje obročka za ostrenje:  
(→ [\[Focus Ring Lock\] \(Zaklepanje obroča za ostrenje\): 554](#))
- Nastavite premik položaja MF Assist v zanko:  
(→ [\[Looped Focus Frame\] \(Okvir izostritve v zanki\): 556](#))
- Fotoaparati si zapomni položaj izostritve, ko ga ugasnete:  
(→ [\[Lens Focus Resume\] \(Ponovitev ostrenja objektiv\): 581](#))
- Nastavite lahko količino gibanja izostritve:  
(→ [\[Focus Ring Control\] \(Nadzor obroča za ostrenje\): 583](#))
- Funkcijskemu gumbu lahko dodelite funkcijo, ki prikazuje zaslone za gibanje območja AF/MF Assist:  
(→ [\[Focus Area Set\] \(Nastavitev območja ostrenja\): 524](#))



## [Focus Peaking] (Optimiranje izostritve)

Med delovanjem MF so izostreni deli (deli na zaslonu z jasnimi obrisi) označeni z barvo.

 →  /  →  → Izberite [Focus Peaking] (Optimiranje izostritve)

|                               |                                                                             |                                                                                                                                                                                                                                                                                                                                                                                                                                                                                                |
|-------------------------------|-----------------------------------------------------------------------------|------------------------------------------------------------------------------------------------------------------------------------------------------------------------------------------------------------------------------------------------------------------------------------------------------------------------------------------------------------------------------------------------------------------------------------------------------------------------------------------------|
| <b>[ON]</b><br>(Vklopljeno)   | Izvaja se optimiranje izostritve.                                           |                                                                                                                                                                                                                                                                                                                                                                                                                                                                                                |
| <b>[OFF]</b><br>(Izklopljeno) | —                                                                           |                                                                                                                                                                                                                                                                                                                                                                                                                                                                                                |
| <b>[SET]</b><br>(Nastavi)     | <b>[Focus Peaking Sensitivity]</b><br>(Občutljivost optimiranja osvetlitve) | Če ga prilagodite negativni smeri, se deli, ki jih je treba poudariti, zmanjšajo, kar vam omogoča natančnejšo ostrenje.                                                                                                                                                                                                                                                                                                                                                                        |
|                               | <b>[Display Color]</b><br>(Prikaz barve)                                    | Nastavite lahko barvo zaslona izostrenega dela.                                                                                                                                                                                                                                                                                                                                                                                                                                                |
|                               | <b>[Display During AFS]</b><br>(Prikaz med AFS)                             | Ko je nastavljen na [ON] (Vklopljeno), je prikaz optimiranja izostritve možen tudi, ko je sprožilec pritisnjen do polovice v načinu ostrenja [AFS].                                                                                                                                                                                                                                                                                                                                            |
|                               | <b>[Display During MF]</b><br>(Prikaz med MF)                               | <p><b>[While In Live View] (Med pogledom v živo):</b> Optimiranje izostritve je prikazano na snemalnem zaslonu.</p> <p><b>[While Live View Is Enlarged] (Med povečanim pogledom v živo):</b> Optimiranje izostritve je prikazano na zaslonu MF Assist in na povečanem prikazu videa na zaslonu pogleda v živo.</p> <p><b>[When Shutter Is Pressed] (Med pritisnjenim sprožilcem):</b> Ko je nastavljeno na [OFF] (Izklopljeno), je optimiranje izostritve skrito, ko pritisnete sprožilec.</p> |



- Prikažete lahko zaslon na dotik (→ [\[Touch Settings\]](#) (Nastavitve zaslona na dotik): 558) in nato se dotaknite [  ] v [  ], da preklopite [ON] (Vklopljeno)/[OFF] (Izklopljeno).
- Ko se uporablja [Live View Boost], [Focus Peaking] (Optimiranje izostritve) ni na voljo.

---

## Snemanje s povečavo

---

- [Razširjena telekonverzija: 206](#)
- [\[Power Zoom Lens\] \(Objektiv z električnim upravljanjem\): 208](#)



Uporabite optično povečavo objektivna za povečavo na telefoto ali širokokotno povečavo.

Med snemanjem slik, uporabite [Ex. Tele Conv.] (Ekstra Tele konverzija) za povečanje teleskopskega učinka brez poslabšanja slike.

Med snemanjem videoposnetkov, uporabite [Image Area of Video] (Področje slike videoposnetka), da dosežete enak teleskopski učinek kot [Ex. Tele Conv.] (Ekstra Tele konverzija).

- Za podrobnosti o [Image Area of Video] (Področje slike videoposnetka): (→ [\[Image Area of Video\] \(Področje slike videoposnetka\): 150](#))

---

### Zamenljiv objektiv z obročem za povečavo

Zavrtite obroč za povečavo.

**(T):** Telefoto

**(W):** Širokokotni

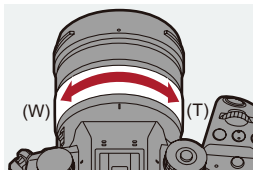

### Zamenljiv objektiv, ki podpira povečavo z električnim upravljanjem (elektronska povečava)

Premaknite ročico za povečavo.

(Hitrost povečave se razlikuje glede na to, kako daleč premaknete ročico.)

- Če funkcijski tipki dodelite [Zoom Control] (Upravljanje povečave), lahko optično povečavo upravljate počasi s pritiskom ◀▶ ali hitro s pritiskom na ▲▼.

(→ [Funkcijski gumbi: 517](#))

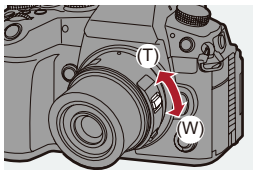

---

### Zamenljiv objektiv, ki ne podpira povečave

Optična povečava ni na voljo.

---

- Goriščna razdalja je prikazana na snemalnem zaslonu.

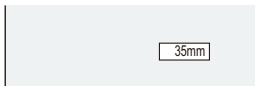

- Prikaz goriščne razdalje je mogoče skriti:

(→ [\[Focal Length\]](#) (Goriščna razdalja): 571)

## Razširjena telekonverzija



iA P A S M

[Ex. Tele Conv.] (Ekstra Tele konverzija) vam omogoča, da posnamete slike, ki so dodatno povečane od tistega, kar je na voljo z optično povečavo, brez poslabšanja kakovosti slike.

- Največje razmerje povečave [Ex. Tele Conv.] (Ekstra Tele konverzija) se razlikuje glede na [Picture Size] (Velikost slike), ki je nastavljena v meniju [Photo] (Fotografija) ([Image Quality] (Kakovost slike)).
  - Nastavljeno na [EX M]: 1.4×
  - Nastavljeno na [EX S]: 2.0×

1

**Nastavite [Picture Size] (Velikost slike) na [M] ali [S].**

- → [ ] → [ ] → [Picture Size] (Velikost slike) → [M]/[S]

2

**Nastavite [Ex. Tele Conv.] (Ekstra Tele konverzija).**

- → [ ] → [ ] → [Ex. Tele Conv.] (Ekstra Tele konverzija)

---

**[TELE CONV.] (Tele konverzija)**

Popravi povečavo zooma na največjo.

---

**[OFF] (Izklopljeno)**

---



- Ko je prikazan nastavitveni zaslon [Ex. Tele Conv.] (Ekstra Tele konverzija) z uporabo funkcijske tipke, s pritiskom na [DISP.] (Prikaz) lahko spremenite nastavitvev [Picture Size] (Velikost slike).



- Ko uporabljate naslednje funkcije, [Ex. Tele Conv.] (Ekstra Tele konverzija) ni na voljo:
  - [RAW] (Surovo) ([Picture Quality] (Kakovost slike))
  - Način visoke ločljivosti

## [Power Zoom Lens] (Objektiv z električnim upravljanjem)

To nastavi delovanje povečave pri uporabi objektiva, ki podpira močni zoom (motorizirani zoom).

- To je na voljo pri uporabi podprtih zamenljivih objektivov.



➔ **Izberite [Power Zoom Lens] (Objektiv z električnim upravljanjem)**

|                                              |                                                                                                                                                                                                                                                                         |                                                                                       |
|----------------------------------------------|-------------------------------------------------------------------------------------------------------------------------------------------------------------------------------------------------------------------------------------------------------------------------|---------------------------------------------------------------------------------------|
| <b>[Step Zoom]<br/>(Koračna povečava)</b>    | Ko je nastavljeno na [ON] (Vključeno) in je izvedena operacija povečave, se povečava ustavi pri vsakem določenem položaju goriščne točke. <ul style="list-style-type: none"> <li>• Ta nastavev ne deluje pri snemanju videoposnetkov.</li> </ul>                        |                                                                                       |
| <b>[Zoom Speed]<br/>(Hitrost povečave)</b>   | <b>[Photo]<br/>(Fotografija)</b>                                                                                                                                                                                                                                        | <b>[H]</b> (visoka hitrost)/ <b>[M]</b> (srednja hitrost)/ <b>[L]</b> (nizka hitrost) |
|                                              | <b>[Video] (Video)</b>                                                                                                                                                                                                                                                  | <b>[H]</b> (visoka hitrost)/ <b>[M]</b> (srednja hitrost)/ <b>[L]</b> (nizka hitrost) |
| <b>[Zoom Ring]<br/>(Obroček za povečavo)</b> | To je mogoče izbrati le, če je priključen objektiv s povečavo s pogonom, z ročico za povečavo in obročkom za povečavo.<br>Ko je nastavljeno na [OFF] (Izklopljeno), so operacije, ki jih upravlja obroček za povečavo, onemogočene, da se prepreči nenamerno delovanje. |                                                                                       |



# Pogon / zaklop / stabilizator slike

- Izbira načina pogona: 210
- Snemanje serijskih slik: 212
- Način visoke ločljivosti: 220
- Snemanje s časovnim nizom posnetkov: 225
- Snemanje z animacijo stop motion: 232
- Snemanje posnetkov s časovnim presledkom/animacijo gibanja: 236
- Snemanje s samosprožilcem: 238
- Snemanje z nosilcem: 242
- [Silent Mode] (Tih način): 250
- [Shutter Type] (Vrsta zaklopa): 252
- Stabilizator slike: 259

## Izbira načina pogona



Način upravljanja lahko preklopite na Single, Burst itd. in ga prilagodite pogojem snemanja.

### Vrtenje kolesca za izbiro načina upravljanja.

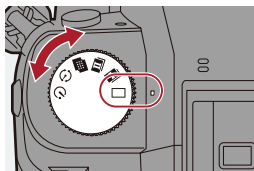

#### [ ] [Single] (Enojno)

Posname eno sliko vsakič, ko pritisnete sprožilec.

#### [ ] [ ] [Burst] (Snemanje serije slik) (→ [Snemanje serije slik: 212](#))

Nepretrgano fotografiranje, medtem ko je gumb za zaklop pritisnjen in pridrzan.

#### [ ] (Način visoke ločljivosti) (→ [Način visoke ločljivosti: 220](#))



Pri tem združite slike z visoko ločljivostjo iz več posnetih slik.

#### [ ] (Time Lapse Shot/Stop Motion Animation) (Posnetek s časovnim zamikom/animacija ustavitve gibanja) (→ [Snemanje s časovnim zamikom: 232](#), [Snemanje z animacijo stop motion: 232](#))

Snema posnetke s funkcijo Time Lapse Shot (Posnetek s časovnim zamikom) ali Stop Motion Animation (Animacija ustavljenega gibanja).

#### [ ] (Self timer) (Samosprožilec) (→ [Snemanje s samosprožilcem: 238](#))

Posname slike, ko po pritisku na sprožilec preteče nastavljeni čas.

- Zaslone s podrobnimi nastavitvami za vsak način pogona lahko priključete z gumbom Fn:  
[] ➔ [] ➔ [Fn Button Set] (Nastavitev z gumbom Fn) ➔ [Setting in REC mode] (Nastavitev v načinu REC) ➔ [Drive Mode Setting] (Nastavitev načina pogona)

# Snemanje serijskih slik



Fotografije dela neprekinjeno, medtem ko je sprožilec pritisnjen in pridrzan. Izberete lahko nastavitve snemanja serije, ki ustrezajo pogojem snemanja, vključno s [H], [M] in [L], ki omogočajo zaporedno snemanje z visoko kakovostjo slik, ter zaporedno snemanje SH, ki z elektronskim zaklopom posname zaporedne slike pri zelo visokih hitrostih.

## 1 Nastavite način upravljanja na [ **I** ] (serijski posnetek 1) ali [ **II** ] (serijski posnetek 2).

- Nastavite kolesce za izbiro načina upravljanja. (→ [Izbira načina upravljanja: 210](#))
- Konfigurirajte nastavitve serije posnetkov za vsako od možnosti [ **I** ] in [ **II** ].

## 2 Izberite hitrost serije.

- **MENU/SET** → [ **Q** ] → [ **Q** ] → [Burst Shot Setting] (Nastavitve serijskega posnetka)
  - [Burst Shot 1 Setting] (Nastavitve serijskega posnetka 1) / [Burst Shot 2 Setting] (Nastavitve serijskega posnetka 2)
- Pri privzetih nastavitvah je [H] nastavljen na [ **I** ], [SH75] pa na [ **II** ].



---

**[SH75]**

Z elektronskim zaklopom omogoča izjemno hitre serijske fotografije, 75 slik/sekundo.

---

**[SH60]**

Z elektronskim zaklopom omogoča izjemno hitro fotografiranje serije s 60 slikami na sekundo.

---

**[SH20]**

Z elektronskim zaklopom omogoča izjemno hitro fotografiranje serije slik, 20 slik/sekundo.

---

**[H]**

Snema hitre serijske slike.

---

**[M]**

Snema srednjehitrostne serijske slike.

---

**[L]**

Snema nizke hitrosti serije slik.

---

### 3

#### **Zaprte meni.**

- Stisnite sprožilec do polovice.

### 4

#### **Začnite snemati.**

- Posname serijo slik, medtem ko je gumb zaklopa pritisnjen do konca.

## ❖ Hitrost serije

|                          | Mehanski zaklop,<br>elektronska<br>spretna<br>zaslonka                       | Elektronski<br>zaklop                                                        | Pogled v živo pri<br>snemanju serije<br>slik |
|--------------------------|------------------------------------------------------------------------------|------------------------------------------------------------------------------|----------------------------------------------|
| [SH75]                   | —                                                                            | 75 posnetkov/<br>sekundo                                                     | Ni                                           |
| [SH60]                   | —                                                                            | 60 posnetkov/<br>sekundo                                                     | Ni                                           |
| [SH20]                   | —                                                                            | 20 posnetkov/<br>sekundo                                                     | Ni                                           |
| [H] (visoka<br>hitrost)  | 14 posnetkov/<br>sekundo ([AFS]/<br>[MF])<br>8 posnetkov/<br>sekundo ([AFC]) | 14 posnetkov/<br>sekundo ([AFS]/<br>[MF])<br>7 posnetkov/<br>sekundo ([AFC]) | Ni ([AFS]/[MF])<br>Na voljo ([AFC])          |
| [M] (srednja<br>hitrost) | 6 slik/sekundo ([AFS]/[MF])<br>5 slik/sekundo ([AFC])                        |                                                                              | Na voljo                                     |
| [L]<br>(Nizka hitrost)   | 2 posnetka/sekundo                                                           |                                                                              | Na voljo                                     |

- Hitrost serije je lahko nižja glede na nastavitve snemanja, kot sta [Picture Size] (Velikost slike) in način ostrenja.

## ❖ Največje število posnetkov, ki jih je mogoče posneti

|                          | [Picture Quality] (Kakovost slike) |                                 |
|--------------------------|------------------------------------|---------------------------------|
|                          | [FINE]/[STD.]                      | [RAWiFINE]/[RAWiSTD.]/<br>[RAW] |
| [SH75]                   | 200 posnetkov*1                    |                                 |
| [SH60]                   |                                    |                                 |
| [SH20]                   |                                    |                                 |
| [H]<br>(Visoka hitrost)  | 999 posnetkov ali več              | 108 posnetkov ali več           |
| [M]<br>(Srednja hitrost) |                                    |                                 |
| [L]<br>(Nizka hitrost)   |                                    |                                 |

- Pri snemanju v preskusnih pogojih, ki jih je določil Panasonic.  
Pogoji snemanja lahko zmanjšajo največje število posnetkov, ki jih je mogoče posneti.
- \*1 Snemanje se ustavi, ko je doseženo največje število posnetkov, ki jih je mogoče posneti.
- \*2 Med snemanjem se hitrost zaporednih posnetkov zmanjša, vendar se lahko slike snemajo, dokler se kartica ne napolni.
- \*3 Uporaba kartice CFexpress tipa B
- \*4 Uporaba pomnilniške kartice SDXC, skladne s hitrostnim razredom 3 UHS-II

## ❖ Število slik, ki jih je mogoče posneti neprekinjeno

Ko do polovice pritisnete sprožilec, se na zaslonu za snemanje prikaže število slik, ki jih lahko posnamete neprekinjeno.

Primer) Pri 20 okvirjih: [r20]



- Ko se snemanje začne, se število slik, ki jih je mogoče neprekinjeno posneti, zmanjša.
  - Med serijskim snemanjem [H]/[M]/[L]: Ko se prikaže [r0], se hitrost serijskega snemanja zmanjša.
  - Med serijskim snemanjem SH: Ko se prikaže [r0], se serijsko snemanje ustavi.
- Ko se na zaslonu za snemanje prikaže [r99+], lahko posnamete 100 ali več serijskih slik.



## ❖ Ostrenje pri serijskem snemanju

| Način ostrenja | [Focus/Shutter Priority]<br>(Prednostno ostrenje zaklopa)<br>(→ [Focus/Shutter Priority]: 552) | [SH75]/<br>[SH60]/<br>[SH20]           | [H]                                | [M]/[L]           |
|----------------|------------------------------------------------------------------------------------------------|----------------------------------------|------------------------------------|-------------------|
| [AFS]          | [FOCUS]<br>(OSTRENJE)                                                                          | —                                      | Fokus prvega posnetka je fiksiran. |                   |
|                | [BALANCE]<br>(RAVNOVESJE)                                                                      |                                        |                                    |                   |
|                | [RELEASE]<br>(PRENOS)                                                                          |                                        |                                    |                   |
| [AFC]          | [FOCUS]<br>(OSTRENJE)                                                                          | —                                      | Ocenjena osredotočenost            | Normalno ostrenje |
|                | [BALANCE]<br>(RAVNOVESJE)                                                                      |                                        | Ocenjena osredotočenost            |                   |
|                | [RELEASE]<br>(PRENOS)                                                                          |                                        |                                    |                   |
| [MF]           | —                                                                                              | Nastavitev ostrenja z ročnim ostrenjem |                                    |                   |

- Ko je objekt s funkcijo [AFC] temen, je izostritev fiksirana na izostritev prvega posnetka.
- Pri ocenjenem ostrenju ima hitrost serije prednost, ostrenje pa je ocenjeno v največji možni meri.
- Pri običajnem ostrenju lahko hitrost serije postane počasna.

## ❖ Izpostavljenost pri snemanju serije slik

| Način ostrenja | [SH75]/<br>[SH60]/<br>[SH20]             | [H]                                            | [M]/[L]                                        |
|----------------|------------------------------------------|------------------------------------------------|------------------------------------------------|
| [AFS]          | Določeno na ekspozicijo prvega posnetka. |                                                | Izpostavljenost se prilagodi za vsak posnetek. |
| [AFC]          | —                                        | Izpostavljenost se prilagodi za vsak posnetek. |                                                |
| [MF]           | Določeno na ekspozicijo prvega posnetka. |                                                |                                                |



- Shranjevanje fotografij serije lahko traja nekaj časa. Če med shranjevanjem nadaljujete s snemanjem serije, se bo zmanjšalo največje število posnetkov, ki jih je mogoče posneti. Pri snemanju serijskih slik priporočamo uporabo kartice z visoko hitrostjo.
- **Informacije o prikazu visoke temperature:** (→ [Informacije o prikazu visoke temperature: 130](#))

#### **Opombe o snemanju serije SH**

- Način ostrenja [AFC] se preklopi na [AFS].
- [Shutter Type] (Vrsta zaklopa) je določena na [ELEC.]. (elektronski zaklop)
- Pri hitrosti zaklopa, ki jo lahko nastavite med snemanjem serije SH, obstajajo omejitve.
  - [SH75]: Do najmanj 1/80
  - [SH60]: Do najmanj 1/60
  - [SH20]: Do najmanj 1/20
- Zaslonska bo med serijskim snemanjem fiksirana.
- Funkcija [Auto Review] ni na voljo.
- Posnete slike bodo shranjene kot niz skupinskih slik serije. (→ [Skupinske slike: 492](#))

## Način visoke ločljivosti



Ta združuje slike z visoko ločljivostjo iz več posnetih slik. Ta funkcija je primerna za snemanje predmetov, ki se ne premikajo. Ko je možnost [Handheld High-Res] (ročna nastavev z visoko ločljivostjo) nastavljena na ON, lahko posnamete slike z višjo ločljivostjo, ne da bi uporabili stativ. Sliko po združitvi lahko shranite v formatu RAW ali JPEG.





- Pri snemanju z nastavitvijo [Handheld High-Res] (ročna nastavev z visoko ločljivostjo) na [OFF] uporabite stativ, da zmanjšate tresenje fotoaparata.

### 1 Nastavite način pogona na [ ] (Visoka ločljivost).

- Nastavite kolesce za izbiro načina pogona. (→ [Izbira načina pogona: 210](#))

### 2 Določite nastavitve snemanja.

-  →  →  → [High Resolution Mode Setting] (Nastavev načina visoke ločljivosti)



---

**[Handheld High-Res] (Ročna nastavev z visoko ločljivostjo)**

Snemate lahko brez uporabe stativa. Vključite funkcijo stabilizatorja slike.

- Če je [OFF], funkcija stabilizatorja slike ni na voljo.
- 

**[Picture Quality] (Kakovost slike)**

Nastavite stopnjo stiskanja, s katero bodo slike shranjene.

---

**[COMBINED]/[FINE]/[RAW+FINE]/[RAW]**

- Če je nastavljeno na [COMBINED] (kombinirano), poteka snemanje z enakimi nastavitvami kot pri [Picture Quality] (kakovost slike) v meniju [Photo] ([Image Quality]). (Vendar se [STD.] spremeni v [FINE].)
- 

**[Picture Size] (Velikost slike)**

Nastavi velikost slike po združitvi.

**Ko je [Razmerje stranic] [4:3].**

[XL] (100 M): 11552 × 8672

[LL] (50.5 M): 8192 × 6144

**Ko je [Razmerje stranic] [3:2].**

[XL] (89 M): 11552 × 7696

[LL] (44.5 M): 8192 × 5464

**Ko je [Razmerje stranic] [16:9].**

[XL] (75 M): 11552 × 6496

[LL] (37.5 M): 8192 × 4608

**Ko je [Razmerje stranic] [1:1].**

[XL] (75 M): 8672 × 8672

[LL] (37.5 M): 6144 × 6144

- Slike RAW so vedno posnete v razmerju stranic [4:3] (11552×8672).
-

---

**[Simul Record Normal Shot] (Simulativno snemanje normalnega posnetka)**

Sočasno posname slike, ki niso združene, ko je nastavljena možnost [ON]. Prva slika bo shranjena z nastavitvijo [Picture Size] na [L].

---

**[Shutter Delay] (Zakasnitev zaklopa)**

Nastavi čas zakasnitve od pritiska na sprožilec do sprostitve sprožilca.

**[30 S]/[15 S]/[8 S]/[4 S]/[2 S]/[1 S]/[1/2 S]/[1/4 S]/[1/8 S]/[Off]**

---

**[Motion Blur Processing] (Obdelava zameglitve gibanja)**

Nastavi metodo popravljanja, ki se uporabi, ko se predmet premakne.

**[MODE1] (NAČIN1):** To daje prednost načinu visoke ločljivosti, zato se zameglitev predmeta na sliki pojavi kot naknadna slika.

**[MODE2] (NAČIN2):** Ta način zmanjša poposnetek zaradi zameglitve predmeta, vendar ne more doseči enakega učinka načina visoke ločljivosti v korigiranem območju.

- Ko je [Handheld High-Res] (Visoka ločljivost iz roke) [ON], je [Motion Blur Processing] (Obdelava zameglitve gibanja) določena na [MODE2].
-

### 3 Določite kompozicijo in nato pritrdite fotoaparat na mesto.

- Če je zaznana zameglitev, utripa ikona načina visoke ločljivosti (A).
- Ko je možnost [Handheld High-Res] (ročna nastavitev z visko ločljivostjo) nastavljena na [ON] (VKLOP), se ikona spremeni v .



### 4 Začnite snemati.

- V celoti pritisnite sprožilec.
- Pri privzetih nastavitvah je aktivirana funkcija [Motion Blur Processing] (Zakasnitev zaklopa) zato bo od pritiska na sprožilec do sprostitve zaklopa nastala časovna praznina.
- Med snemanjem zaslon potemni.
- Oznaka stanja snemanja (rdeča) (B) utripa. Med utripanjem ne premikajte fotoaparata.
- S snemanjem lahko nadaljujete, ko se postopek združevanja konča.





- V načinu visoke ločljivosti se snemanje izvaja z naslednjimi nastavitvami:
  - [Shutter Type] (vrsta zaklopa): [ELEC.] (električni zaklop)
  - Najmanjša vrednost zaslone: F11
  - Hitrost zaklopa: od 1 sekunde do 1/32000 sekunde
  - Občutljivost ISO: zgornja meja na [1600]
  - Način ostrenja: [AFS]/[MF]
- Med snemanjem iz roke fotoaparata držite trdno, da se ne trese. Snemanje lahko ne uspe, če se močno trese.
- Združevanje slik lahko pri snemanju iz roke traja dlje časa.
- Pri snemanju na izjemno svetlem mestu ali pod razsvetljavo, kot je fluorescenčna ali LED-osvetlitev, se lahko spremeni obarvanost ali svetlost slike ali pa se na zaslonu pojavijo vodoravne črte.
- Znižanje hitrosti zaklopa lahko zmanjša učinek vodoravnih črt.
- Naprave, ki niso ta fotoaparata, morda ne bodo mogle predvajati slik, posnetih v načinu visoke ločljivosti.



- Prikažete lahko referenčno točko in preverite stanje tresenja fotoaparata:  
(→ [I.S. Status Scope] (Področje statusa I.S.): 572)



# Snemanje s časovnikom



Slike se samodejno posnamejo v nastavljenem intervalu snemanja. Ta funkcija je idealna za spremljanje časovnih sprememb predmetov, kot so živali in rastline.

Posnete slike bodo shranjene kot niz skupinskih slik, ki jih lahko združite tudi v videoposnetek. (→ [Skupinske slike: 492](#))





- Preverite, ali je ura pravilno nastavljena. (→ [Nastavitev ure \(ob prvem vklopu\): 72](#))
- Za dolge intervale snemanja priporočamo, da v meniju [Custom] (Privzeto) ([Lens / Others]) (Objektiv/Drugo) nastavite [Lens Focus Resume] (Nadaljevanje ostrjenja objektivna) na [ON] (VKLOP).

## 1 Nastavite način upravljanja na [ ].

- Nastavite kolesce na izbiro načina upravljanja. (→ [Izbira načina pogona: 210](#))

## 2 Nastavite [Mode] (način) na [Time Lapse Shot] (časovnik).

-  →  →  → [Time Lapse/Animation] (Časovnik/Animacija) → [Mode] (Način) → [Time Lapse Shot] (Časovnik)



### 3 Določite nastavitve snemanja.

---

#### **[Mode] (Način)**

Preklaplja med časovnikom in animacijo stop motion.

---

#### **[Shooting Interval Setting] (Nastavitev intervala fotografiranja)**

**[ON] (VKLOP):** Nastavi interval pred naslednjim snemanjem.

**[OFF] (IZKLOP):** Slike se posnamejo, ne da bi se zapustili intervali snemanja.

---

#### **[Start Time] (Čas začetka)**

**[After 2 Seconds] (Po 2 sekundah):** Začne snemanje 2 sekundi po tem, ko je gumb zaklopa pritisnjen do konca.

**[Now] (Zdaj):** Snemanje se začne, ko je sprožilec pritisnjen do konca.

**[Start Time Set] (Nastavljen čas začetka):** Začne snemanje ob nastavljenem času.

---

#### **[Image Count] / [Shooting Interval] (Število slik) / (Interval fotografiranja)**

Nastavi število slik in interval snemanja, ki ga je treba posneti.

Število slik in interval snemanja, ki ju je treba posneti, se lahko izračunata in nastavita samodejno. (→ [Pomočnik za nastavitve za snemanje posnetkov s časovnim zamikom: 228](#))

- [Shooting Interval] (Interval fotografiranja) ni na voljo, če je možnost [Shooting Interval Setting] (Nastavitev intervala fotografiranja) nastavljena na [OFF] (IZKLOP)
- 

#### **[Exposure Leveling] (Izravnava osvetlitve)**

Samodejno prilagodi osvetlitev, da prepreči velike spremembe svetlosti med sosednjimi kadri.

---

#### **[Create New Folder At Rec] (Ustvari novo mapo na Rec)**

**[Create a New Folder] (Ustvari novo mapo):** Ko je nastavljeno na [ON] (VKLOP), se ob vsakem začetku snemanja Time Lapse Shot ustvari nova mapa.

**[File Number Reset] (Ponastavitev številke datoteke):** Ko je nastavljeno na [ON] (VKLOP), se številka datoteke ponastavi vsakič, ko je ustvarjena nova mapa.

---

## 4 Zaprite meni.

- Stisnite sprožilec do polovice.

## 5 Začnite snemati.

- V celoti pritisnite sprožilec.
- Ko je nastavljena možnost [Start Time Set] (Nastavljen čas začetka), fotoaparati preide v stanje mirovanja, dokler ni dosežen začetni čas.
- Med snemanjem v stanju pripravljenosti fotoaparati preide v stanje mirovanja, ko v določenem časovnem obdobju ne izvedete nobene operacije.
- Snemanje se samodejno ustavi.

## 6 Ustvarite videoposnetek. (→ Časovni posnetek/ zaustavitev gibanja Animirani videoposnetki: 236)

- Ko se snemanje ustavi, na potrditvenem zaslonu izberite [Yes] (Da), da nadaljujete z ustvarjanjem videoposnetka. Tudi če izberete [No] (Ne), lahko v meniju [Playback] ([Process Image]) (Predvajanje) ([Obdelava slike]) ustvarite videoposnetek z možnostjo [Time Lapse Video] (Časovni videoposnetek). (→ [Time Lapse Video] (Časovni videoposnetek): 509)

## ❖ Pomočnik za nastavitve za snemanje posnetkov s časovnim zamikom

Ko pritisnete [DISP.] na zaslonu za nastavitve [Image Count]/[Shooting Interval] (št.posnetkov/interval snemanja), lahko [Image Count] (št. posnetkov) in [Shooting Interval] (interval snemanja) nastavite tako, da ju samodejno izračunate iz hitrosti sličic, časa in trajanja snemanja videoposnetka, ki ga želite ustvariti.

- 1 Pritisnite ▲▼, da izberete element, nato pa pritisnite  ali .

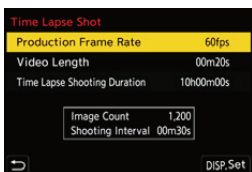

### [Production Frame Rate] (Hitrost produkcije sličic)

Nastavi hitrost slikanja videoposnetkov, ki jih želite ustvariti. Nastavite jo lahko v razponu od 1 do 99 sličic na sekundo.

### [Video Length] (Dolžina videa)

Nastavi čas predvajanja videoposnetkov, ki jih želite ustvariti. Nastavite ga lahko v razponu od 00 m01s do 99 m59s.

### [Time Lapse Shooting Duration] (Trajanje snemanja s časovnim zamikom)

Nastavi trajanje posnetka Time Lapse. Nastavite ga lahko v razponu med 00h00m01s in 99h59m59s.

- 2 Pritisnite [DISP.] za potrditev.
- Nastavitve se odražajo, ko izberete [Yes] (Da).



- [Image Count] (št. Posnetkov) lahko nastavite v razponu od 1 do 9999.
- [Shooting Interval] (Interval fotografiranja) lahko nastavite v razponu od 00m01s do 99m59s.  
Decimalna mesta se zaokrožijo navzdol, če število ni enakomerno deljivo.
- Če je nastavev takšna, da snemanje ni mogoče, se [Image Count] (Št. posnetkov) ali [Shooting Interval] (Interval fotografiranja) prikaže z rdečimi črkami.
- Ko je [Shooting Interval Setting] (Nastavev intervala fotografiranja) [OFF] (Izklop), nastavev za časovno usklajeno fotografiranje ni mogoče samodejno izračunati.

## ❖ Operacije med snemanjem posnetkov s časovnim zamikom

Če v stanju mirovanja do polovice pritisnete sprožilec, se fotoaparati vklopi.

- Naslednje operacije lahko izvedete s pritiskom na [Q] med snemanjem posnetka (snemanje posnetkov s časovnikom) Time Lapse Shot.

---

### **[Continue] (Nadaljuj)**

Vrne se na snemanje. (Samo med snemanjem)

---

### **[Pause] (Prekinitev)**

Prekinitev snemanja. (Samo med snemanjem)

---

### **[Resume] (Nadaljevanje)**

Nadaljuje snemanje. (Samo med začasno prekinitvijo)

- Za nadaljevanje lahko pritisnete tudi gumb za zaklop.

---

### **[End] (Konec)**

Ustavi snemanje posnetka Time Lapse Shot.

---



- Slik, posnetih na več kot eno kartico, ni mogoče združiti v en videoposnetek.
- Fotoaparati daje prednost doseganju standardne osvetlitve, zato morda ne bo fotografiral v nastavljenem intervalu ali posnel nastavljenega števila slik. Poleg tega se morda ne bo končal ob času konca, ki je prikazan na zaslonu.
- Funkcija Time Lapse Shot se ustavi v naslednjih primerih:
  - Ko se baterija izprazni
  - Ko stikalo za vklop/izklop fotoaparata nastavite na [OFF] (IZKLOP)  
Stikalo za vklop/izklop fotoaparata lahko nastavite na [OFF] (IZKLOP) in zamenjate baterijo ali kartico.  
Nastavite stikalo za vklop/izklop kamere na [ON] (VKLOP) in nato do konca pritisnite sprožilec, da nadaljujete snemanje.  
(Upoštevajte, da bodo slike, posnete po zamenjavi kartice, shranjene kot ločen niz skupinskih slik.)
- [Exposure Leveling] (Izravnava osvetlitve) ni na voljo, če je občutljivost ISO v načinu [M] nastavljena na drugo vrednost kot [AUTO] (Samodejno).

## Zaustavitev animacije gibanja





Fotografirajte, medtem ko predmet postopoma premikate. Posnete slike bodo shranjene kot niz skupinskih slik, ki jih lahko združite v videoposnetek stop motion (→ [Skupinske slike: 492](#))

### 1 Nastavite način pogona na [ ].

- Nastavite kolesce za izbiro načina pogona. (→ [Izbira načina pogona: 210](#))

### 2 Nastavite [Mode] (način) na [Stop Motion Animation] (zaustavitev animacije gibanja).

-  →  →  → [Time Lapse/Animation] (Časovni zamik/Animacija) → [Mode] (Način) → [Stop Motion Animation] (Zaustavitev Animacija gibanja)

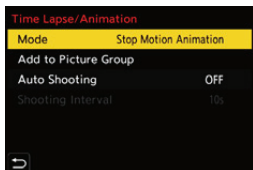



### 3 Določite nastavitve snemanja.

---

**[Mode] (Način)**

Preklaplja med časovno prekinjenim posnetkom in animacijo stop motion.

---

**[Add to Picture Group] (Dodaj v skupino slik)**

Omogoča nadaljevanje snemanja za niz že posnetih slik z ustavljenim gibanjem.

- Izberite sliko in nadaljujte s korakom **5**.
- 

**[Auto Shooting] (Samodejno fotografiranje)**

**[ON] (VKLOP):** Slike se posnamejo samodejno v nastavljenem intervalu snemanja.

**[OFF] (IZKLOP):** To je namenjeno ročnemu fotografiranju, sličico za sličico.

---

**[Shooting Interval] (Interval fotografiranja)**

Nastavi interval snemanja za [Samodejno fotografiranje].

---

### 4 Zaprite meni.

- Pritisnite sprožilec do polovice.

## 5 Začnite snemati.

- V celoti pritisnite sprožilec.
- Snemajte večkrat, medtem ko malo za malo premikate predmet.
- Na zaslonu za snemanje se prikažeta največ dve predhodno posneti fotografiji. Uporabite ju kot referenco za količino premikanja.
- Posnete slike z ustavljenim gibanjem lahko predvajate tako, da med snemanjem pritisnete [▶].
  - Če želite izbrisati nepotrebne slike, pritisnite [🗑️].
  - Če se želite vrniti na zaslon za snemanje, ponovno pritisnite [▶].

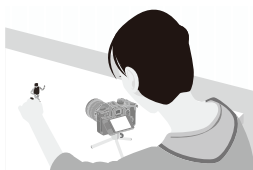

## 6 Ustavite snemanje.

- Pritisnite [MENU/SET] in nato v meniju [Photo] (Slika) izberite [Time Lapse/Animation] (Časovni zamik/animacija), da ustavite snemanje.

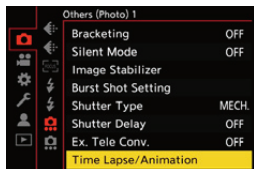

## 7 **Ustvarite videoposnetek. (→ Časovni posnetek/ zaustavitev gibanja Animirani videoposnetki: 236)**

- Ko se snemanje ustavi, na potrditvenem zaslonu izberite [Yes] (Da), da nadaljujete z ustvarjanjem videoposnetka. Tudi če izberete [No] (Ne), lahko v meniju [Playback] ([Process Image]) (Predvajanje) (Obdelava slike) ustvarite videoposnetek z možnostjo [Stop Motion Video] (Zaustavitev gibanja). (→ [Stop Motion Video] (Zaustavitev gibanja): 509)



- Posnamete lahko do 9999 posnetkov.
- Če se fotoaparati med snemanjem izklopi, se ob vklopu prikaže sporočilo za nadaljevanje snemanja. Z izbiro možnosti [Yes] (Da) lahko nadaljujete snemanje od točke prekinitve.
- Fotoaparati daje prednost doseganju standardne ekspozicije, zato morda ne bo fotografiral v nastavljenem intervalu, če se za snemanje uporablja bliskavica itd.
- Slike ni mogoče izbrati iz možnosti [Add to Picture Group] (Dodajte skupinske slike), če je to edina slika, ki je bila posneta.

## Videoposnetki s časovnim zamikom/ animacija ustavljenega gibanja

---

Ko opravite snemanje s časovnim presledkom ali snemanje z ustavitvijo gibanja, lahko nadaljujete z ustvarjanjem videoposnetka.

- O teh funkcijah snemanja glejte spodnje razdelke.
  - Snemanje s funkcijo Time Lapse Shot: 225
  - Snemanje z animacijo ustavljenega gibanja: 232
- Videoposnetke lahko ustvarite tudi z možnostjo [Time Lapse Video] (Časovni zamik) (→ [Time Lapse Video]: 509) ali [Stop Motion Video] (v) (→ [Stop Motion Video]: 509) v meniju [Playback] (Predvajanje).

- 1 Na potrditvenem zaslону, ki se prikaže po snemanju, izberite [Yes].**
- 2 Nastavite možnosti za ustvarjanje videoposnetka.**

### 3 Izberite [OK] (V redu)

- Video bo ustvarjen v obliki datoteke [MP4].

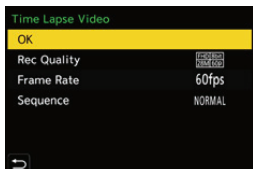

---

#### [OK] (V redu)

Ustvari videoposnetek.

---

#### [Rec Quality] (Kakovost zapisa)

Nastavi kakovost video slike.

---

#### [Frame Rate] (Število sličic na sekundo)

Nastavi število sličic na sekundo.

Večje kot je to število, bolj gladek bo videoposnetek.

---

#### [Sequence] (Zaporedje)

**[NORMAL] (NORMALNO):** Slike se povežejo v zaporedju snemanja.

**[REVERSE] (OBRATNO):** Slike se povežejo v obratnem vrstnem redu snemanja.

---

- Videoposnetkov ni mogoče ustvariti, če je [System Frequency] (Sistemska frekvenca) nastavljena na [24,00 Hz (CINEMA)].
- Videoposnetkov ni mogoče ustvariti, če je čas snemanja daljši od 30 minut.
- V naslednjih primerih videoposnetkov ni mogoče ustvariti, če velikost datoteke presega 4 GB:
  - Ko uporabljate pomnilniško kartico SDHC in je nastavljena možnost 4K [Rec Quality] (Kakovost zapisa).
  - Ko je nastavljena možnost FHD [Rec Quality] (Kakovost zapisa).

# Snemanje s samosprožilcem



- 1 Nastavite način upravljanja na [☺].**
  - Nastavite kolesce za izbiro načina vožnje. (→ [Izbira načina pogona: 210](#))
- 2 Nastavite čas samosprožilca. (→ [Nastavitev časa samosprožilca: 240](#))**
  - Pri snemanju videoposnetkov nastavite [Self Timer For Video] (Samosprožilec za videoposnetek) v možnosti [Self Timer Setting] (Nastavitev samosprožilca) menija [Video] ([Others (Video)]) (Video) (Drugi) na [ON] (IZKLOP).
- 3 Zaprite meni.**
  - Pritisnite sprožilec do polovice.
- 4 Odločite se za kompozicijo in nato prilagodite ostrenje.**
  - Pritisnite sprožilec do polovice.
  - Ko je gumb za zaklop pritisnjen do polovice, sta ostrenje in osvetlitev fiksirana.



## 5 Začnite snemati.

- Pritisnite gumb za zaklop, gumb za snemanje videoposnetkov ali gumb za podnapise videoposnetkov.
- Ko utripa lučka samosprožilca, se začne fotografiranje ali snemanje videoposnetka.

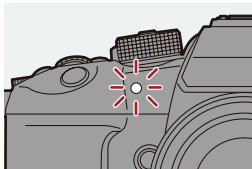







## ❖ Nastavitev časa samosprožilca

Slika:  →  →  → Izberite [Self Timer] (Samosprožilec).

Videoposnetek:  →  →  → [Self Timer Setting] (Nastavitev samosprožilca) → Izberite [Self Timer]\* (Samosprožilec)

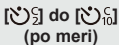
\* To lahko nastavite z nastavitvijo [Self Timer For Video] (Samosprožilec) na [ON] (VKLOP) v možnosti [Self Timer Setting] (Nastavitev samosprožilca) v meniju [Video] ([Others (Video)]) (Video) (Drugi (Video)).

|                                                                                                                                                                                     |                                                                                                                                                                                                                   |                                                                                                         |
|-------------------------------------------------------------------------------------------------------------------------------------------------------------------------------------|-------------------------------------------------------------------------------------------------------------------------------------------------------------------------------------------------------------------|---------------------------------------------------------------------------------------------------------|
|                                                                                                    | Po 10 sekundah posname sliko.                                                                                                                                                                                     |                                                                                                         |
|                                                                                                    | Po 10 sekundah posname 3 slike v približno dvosekundnih intervalih.<br>(Pri snemanju videoposnetkov je postopek enak kot pri  .) |                                                                                                         |
|                                                                                                    | Po 2 sekundah posname sliko.<br>• Ta nastavek je priročen način za preprečevanje tresenja fotoaparata, ki ga povzroči pritisk na sprožilec.                                                                       |                                                                                                         |
|  do <br>(po meri) | Slika se posname po času, izbranem z možnostjo [Custom Time] (Čas po meri).                                                                                                                                       |                                                                                                         |
| [SET]<br>(Nastavitev)                                                                                                                                                               | [Custom Time]<br>(Čas po meri)                                                                                                                                                                                    | Nastavi čas do začetka snemanja.<br>[10SEC]/[9SEC]/[8SEC]/[7SEC]/[6SEC]/<br>[5SEC]/[4SEC]/[3SEC]/[2SEC] |
|                                                                                                                                                                                     | [Display Countdown]<br>(Prikaz Odštevanja)                                                                                                                                                                        | Na zaslonu za snemanje se prikaže odštevanje, ko je samosprožilec prilagojen.                           |





- Pri snemanju s samosprožilcem priporočamo uporabo stativa.



- [Self Timer] (samosprožilec) v meniju [Photo] ([Others (Photo)]) (Slika (Drugo(Slika))) in [Self Timer] (Samosprožilec) v meniju [Self Timer Setting] ([Video] ([Others (Video)])) (Nastavitev samosprožilca) (Video (Drugo (Video))) delujeta skupaj.
- Ko uporabljate naslednje funkcije, [Či0] ni na voljo:
  - [Simultaneous Record w/o Filter] ([Filter Settings]) (Sočasno snemanje brez filtra (Nastavitve filtra))
  - [Bracketing] (Z nosilcem)

## Snemanje z nosilcem



Ko pritisnete sprožilec, lahko fotoaparati posname več slik, medtem ko samodejno spreminja vrednost nastavitve za osvetlitev, zaslonko, ostrenje ali ravnovesje beline (vrednost nastavitve ali barvno temperaturo).



- Aperture Bracket (nosilec zaslonke) lahko izberete v naslednjih načinih:
  - [A] način
  - [M] (ko je občutljivost ISO nastavljena na [AUTO]) (Samodejno)
- White Balance Bracket (Barvna temperatura) lahko izberete, ko je nastavljeno ravnotežje beline na [K1], [K2], [K3] ali [K4].

### 1

#### Nastavite [Bracketing Type] (Vrsta nosilca).

- **MENU/SET** → [CAMERA] → [BRACKETING] → [Bracketing] (Nosilec) → [Bracketing Type] (Vrsta nosilca)

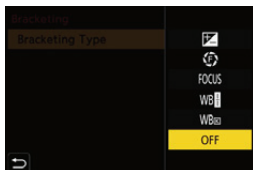

## 2 Nastavite [More Settings] (Več nastavitev).

- Za informacije o [More Settings] (več nastavitev) glejte stran za vsako metodo nosilca.

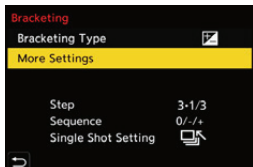

## 3 Zaprite meni.

- Pritisnite sprožilec do polovice.

## 4 Osredotočite se na predmet in nato fotografirajte.

## ❖ Elementi nastavitvev ([Bracketing Type]) (vrsta nosilca)

---

### [Exposure bracket] (nosilec za osvetlitev)

Ko pritisnete sprožilec, fotoaparatusnema med spreminjanjem osvetlitve.

(→ [\[More Settings\]](#) (Več nastavitvev) (Nosilec za osvetlitev): 246)

---

### [Aperture Bracket] (nastavitvev zaslonke)

Ko pritisnete sprožilec, fotoaparatusnema med spreminjanjem vrednosti zaslonke.

(→ [\[More Settings\]](#) (Več nastavitvev) (Nastavitvev zaslonke): 247)

---

### [Focus Bracket] (Opornik za ostrenje)

Ko pritisnete sprožilec, fotoaparatusnema med spreminjanjem točke ostrenja.

(→ [\[More Settings\]](#) (Več nastavitvev) (Opornik za ostrenje): 248)

---

### [White Balance Bracket] (Opornik za ravnovesje bele barve)

Ko enkrat pritisnete sprožilec, fotoaparatusnema samodejno posname tri slike z različnimi vrednostmi nastavitve ravnovesja beline. (→ [\[More Settings\]](#) (Več nastavitvev)

(Opornik za ravnovesje bele barve): 249)

---

### [White Balance Bracket] (Nosilec beline (barvna temperatura)

Ko enkrat pritisnete sprožilec, fotoaparatusnema samodejno posname tri slike z različnimi barvnimi temperaturami ravnovesja beline. (→ [\[More Settings\]](#) (Več nastavitvev)

(Nosilec beline (barvna temperatura): 249)

---

### [OFF] (IZKLOP)

---

## ❖ Kako preklicati nastavitvev v oklepaju

V koraku **1** izberite [OFF] (IZKLOP).



- Funkciji White Balance Bracket in White Balance Bracket (Color Temperature) nista na voljo pri uporabi naslednjih funkcij:
  - [iA] način
  - Snemanje serije slik
  - [RAW+FINE]/[RAW+STD.]/[RAW] ([Kakovost slike])
  - [Filter Settings] (Nastavitve filtrov)
- Snemanje v oklepaju ni na voljo, če uporabljate naslednje funkcije:
  - Snemanje serije posnetkov SH
  - [Time Lapse Shot] (Snemanje s časovnim zamikom)
  - [Stop Motion Animation] (Zaustavitev gibanja) (ko je nastavljena možnost [Auto Shooting]) (Samodejno snemanje)
  - Način visoke ločljivosti

## ❖ [More Settings] (Več nastavitev) (Nosilec za osvetlitev)

---

### [Step] (Korak)

Nastavi število slik in korak izravnave osvetlitve.

[3•1/3] (snemanje 3 slik v korakih po 1/3 EV) do [7•1] (snemanje 7 slik v korakih po 1 EV)

---

### [Sequence] (Zaporedje)

Nastavi vrstni red snemanja slik.

---

### [Single Shot Setting] (Nastavitev posameznega posnetka)

[□]: Vsakič, ko pritisnete sprožilec, posname samo eno sliko.

[📷]: Posname vse nastavljeno število slik, ko enkrat pritisnete sprožilec.

- Ikona [BKT] utripa, dokler se ne posname vse nastavljeno število slik.
- 



- Ko po nastavitvi vrednosti izravnave osvetlitve posnamete slike s funkcijo Exposure Bracket, posnete slike na podlagi izbrane vrednosti izravnave osvetlitve.

## ❖ [More Settings] (Več nastavitev) (Nastavitev zaslone)

---

### [Image Count] (Število slik)

[3]/[5]: Snema nastavljeno število slik, medtem ko izmenično nastavlja vrednost zaslone v zaporedju ena pred in ena za, pri čemer kot referenco uporablja začetno vrednost zaslone.

[ALL]: Posname slike z uporabo vseh vrednosti zaslone.

---

### Primer, ko je začetni položaj nastavljen na F8.0 (H-ES12060)

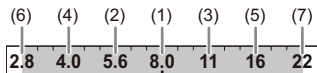

(1) 1. slika, (2) 2. slika, (3) 3. slika... (7) 7. slika

## ❖ [More Settings] (Več nastavitvev) (Opornik za ostrenje)

### [Step] (Korak)

Nastavi korak prilagoditve ostrenja.

- Razdalja, na katero se premakne točka ostrenja, se skrajša, če je začetna točka ostrenja blizu, in podaljša, če je oddaljena.

### [Image Count] (Število slik)

Nastavi število slik.

- Tega ni mogoče nastaviti pri fotografiranju serije slik.  
Slike serije se posnamejo med pritiskom na sprožilec.

### [Sequence] (Zaporedje)

**[0/-/+]**: Snemanje med izmeničnim premikanjem točke ostrenja v zaporedju naprej in nato nazaj z uporabo začetne točke ostrenja kot referenčne točke.

**[0/+]**: Snemanje med premikanjem točke ostrenja proti oddaljeni strani z začetno točko ostrenja kot referenco.

#### Primer, ko [Sequence] (Zaporedje): [0/-/+].

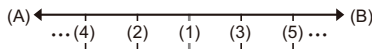

#### Primer, ko [Sequence] (Zaporedje): [0/+].

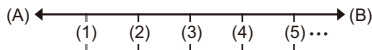

(A) Osredotočenost: bližje

(B) Fokus: bolj oddaljen

(1) 1. slika, (2) 2. slika... (5) 5. slika...



- Ko je nastavljena možnost [Focus Limiter] (Omejitev ostrenja), je snemanje v nastavljenem območju, kjer deluje AF.
- Slike, posnete s funkcijo Focus Bracket (opornik za ostrenje), so prikazane kot slike ene skupine. (➔ [Skupinske slike: 492](#))



## ❖ [More Settings] (Več nastavitev) (Nastavitev beline)

Z vrtenjem ,  ali  nastavite korak popravka in nato pritisnite  ali .

### Obračanje v desno:

Vodoravna smer ([A] - [B])





### Obračanje v levo:

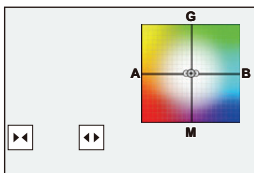

Navpična smer ([G] - [M])

- Korak popravka lahko nastavite tudi tako, da se dotaknete ///.



## ❖ [More Settings] (Več nastavitev) (Nosilec beline (barvna temperatura))

Z vrtenjem ,  ali  nastavite korak popravka in nato pritisnite  ali .

- Korak popravka lahko nastavite tudi tako, da se dotaknete /.

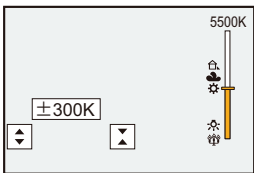

## [Silent Mode] (Tihi način)



S tem so hkrati onemogočeni vsi zvoki delovanja in svetlobni izhod. Zvok iz zvočnika bo utišan, bliskavica in pomožna lučka AF pa bosta nastavljeni na način prisilnega izklopa.

- Naslednje nastavitve so fiksne:
  - [Flash Mode] (Način bliskavice): [🔇] (Prisilni izklop bliskavice)
  - [AF Assist Light] (Pomožna lučka AF): [OFF] (IZKLOP)
  - [Shutter Type] (Vrsta zaklopa): [ELEC.] (Električni zaklop)
  - [Front Tally Lamp] (Sprednja kontrolna lučka): [OFF] (IZKLOP)
  - [Rear Tally Lamp] (Zadnja kontrolna svetilka): [OFF] (IZKLOP)
  - [Beep Volume] (Glasnost zvočnega signala): [🔇] (OFF) (IZKLOP)
  - [AF Beep Volume] (Glasnost zvočnega signala AF): [🔇] (OFF) (IZKLOP)
  - [E-Shutter Vol] (Volumen zaklopa): [🔇] (OFF) (IZKLOP)

**Slika:** → → ⇒ Izberite [Silent mode] (Tihi način)

**Videoposnetek:** → → ⇒ Izberite [Silent mode] (Tihi način)

Nastavitve: [ON] (VKLOP) / [OFF] (IZKLOP)

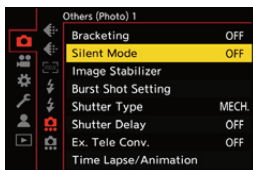



- Tudi ko je nastavljena možnost [ON] (VKLOP), se prižgejo naslednje funkcije:
  - Indikator napajanja
  - Lučka za polnjenje/lučka za omrežno povezavo
  - Lučke za dostop do kartice
  - Lučka samosprožilca
- To funkcijo uporabljajte na lastno odgovornost ob upoštevanju zasebnosti, portreta in drugih pravic subjektov.

## [Shutter Type] (Vrsta zaklopa)

- [Long Exposure NR] (Dolga izpostavljenost NR): 256
- [Min. Shutter Speed] (Min. hitrost zaklopa): 257
- [Shutter Delay] (Zakasnitev zaklopa): 258



Izbere vrsto zaklopa, ki se uporablja za fotografiranje.

 →  →  → Izberite [Shutter Delay] (Vrsta zaklopa)

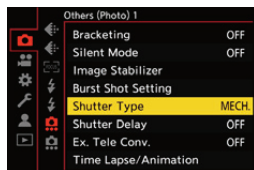

**[AUTO] (SAMODEJNO)**

Samodejno preklopi vrsto zaklopa glede na pogoje snemanja in hitrost zaklopa.

---

**[MECH.] (MEHANSKO)**

Snema z mehanskim tipom zaklopa.

---

**[EFC] (ESZ)**

Zapisi s tipom elektronske sprednje zaslone.

---

**[ELEC.] (ELEKTRONSKI ZAKLOP)**

Snema z vrsto elektronskega zaklopa.

---

**[ELEC.+NR] (ELEKTRONSKI ZAKLOP + NR)**

Snema z elektronskim zaklopom.

Ko se slike snemajo z daljšimi časi zaklopa, se zaklop po snemanju zapre, da se izvede zmanjšanje šuma pri dolgem zaklopu.

---

|                               | Vrsta mehanskega zaklopa                                         | Elektronska sprednja zaslonka                                           | Vrsta elektronskega zaklopa                                        |
|-------------------------------|------------------------------------------------------------------|-------------------------------------------------------------------------|--------------------------------------------------------------------|
| <b>Mehanizem</b>              | Ta vrsta začne in konča osvetlitev z mehanskim zaklopom.         | Ta vrsta začne osvetlitev elektronsko in jo konča z mehanskim zaklopom. | Ta vrsta izpostavljenosti se začne in konča elektronsko.           |
| <b>Bliskavica</b>             | ✓                                                                | ✓                                                                       | —                                                                  |
| <b>Hitrost zaklopa (sek.)</b> | [B] (Žarnica, max. pribl. 30 minut)* <sup>1</sup> , 60 do 1/8000 | [B] (Žarnica, max. pribl. 30 minut)* <sup>1</sup> , 60 do 1/2000        | [B] (Žarnica, max. pribl. 60 sekund)* <sup>1</sup> , 60 do 1/32000 |
| <b>Zvok zaklopa</b>           | Mehanski zvok zaklopa                                            | Mehanski zvok zaklopa                                                   | Zvok elektronskega zaklopa* <sup>2</sup>                           |

\*1 Ta nastavek je na voljo samo v načinu [M].

\*2 Zvok elektronskega zaklopa lahko nastavite v možnosti [E-Shutter Vol] (E-zaklop) in [E-Shutter Tone] (E-zaklop tona) v razdelku [Beep] (Piskanje) menija [Setup] ([IN/OUT]) (Nastavitve VKLOP/IZKLOP). (→ [Beep] (Piskanje): 598)

- Vrsta elektronske prednje zaslonke zmanjša zameglitev, ki jo povzroča zaklop, saj je količina vibracij zaklopa v primerjavi z mehansko vrsto zaklopa majhna.
- Tip elektronske zaslonke omogoča snemanje brez treslajev zaklopa.



- Če želite zmanjšati zameglitev zaradi zaklopa, lahko nastavite zaklop tako, da se sprostí nekaj sekund po pritisku na sprožilec:  
(→ [\[Shutter Delay\] \(Zakasnitev zaklopa\): 258](#))



- Ko je na zaslonu prikazano [E], bo snemanje potekalo s tipom elektronskega zaklopa.
- Kadar z elektronskim zaklopom snemate premikajoči se predmet, je lahko predmet na sliki popačen.
- Pri snemanju z elektronskim zaklopom pod osvetlitvijo, kot je fluorescenčna ali LED-osvetlitev, se lahko posnamejo vodoravne črte. V takem primeru lahko znižanje hitrosti zaklopa zmanjša učinek vodoravnih črt.

## [Long Exposure NR] (Dolga izpostavljenost NR)



Fotoaparat samodejno odstrani šum, ki nastane pri snemanju slik s počasnim časom zaklopa.

 →  →  → **Izberite [Long Exposure NR] (Dolga izpostavljenost NR)**

Nastavitve: [ON] / [OFF] (VKLOP/IZKLOP)



- Med zmanjševanjem hrupa snemanje ni mogoče.
- Ko uporabljate naslednje funkcije, funkcija [Long Exposure NR] (Dolga izpostavljenost NR) ni na voljo:
  - Snemanje videoposnetkov/Snemanje serije posnetkov
  - [ELEC.] (električni zaklop) (razen [ELEC.+NR])/[Silent Mode] (električni zaklop + NR/Tih način)
  - Način visoke ločljivosti



## [Min. Shutter Speed] (Min. hitrost zaklopa)



Nastavi najmanjši čas zaklopa, ko je občutljivost ISO nastavljena na [AUTO] (SAMODEJNO).

 →  →  → Izberite [Min. Shutter Speed] (Min. hitrost zaklopa)

---

### [AUTO] (SAMODEJNO)

Fotoaparati samodejno nastavi najmanjši čas zaklopa.

---

[1/32000] do [1/1]

---



- Hitrost zaklopa je lahko počasnejša od nastavljene vrednosti v primerih snemanja, ko ni mogoče doseči pravilne osvetlitve.

## [Shutter Delay] (Zakasnitev zaklopa)



Za zmanjšanje tresenja fotoaparata in zameglitve zaradi zaklopa se zaklop sprosti, ko preteče določen čas od pritiska na sprožilec.

 →  →  → Izberite [Shutter Delay] (Zakasnitev zaklopa)

**Nastavitve: [8SEC] (8 SEK)/[4SEC] (4SEK)/[2SEC] (2 SEK)/[1SEC] (1SEK)/[OFF] (IZKLOP)**



- Ko uporabljate naslednje funkcije, funkcija [Shutter Delay] (Zakasnitev zaklopa) ni na voljo:
  - Snemanje videoposnetkov/Snemanje serije SH
  - Način visoke ločljivosti

## Stabilizator slike

---

---

- [Nastavitve stabilizatorja slike: 262](#)



Ta fotoaparat lahko uporablja tako stabilizator slike v telesu kot stabilizator slike v objektivu.

Združljiv je s sistemom Dual I.S.2, ki je učinkovita kombinacija dveh stabilizatorjev slike.

Poleg tega lahko med snemanjem videoposnetkov uporabljate 5-osni hibridni slikovni.

Stabilizator slike, ki vključuje elektronsko stabilizacijo.

**Kombinacije objektivov in stabilizatorjev slike (od januarja 2022)**

Stabilizatorji slike, ki jih je mogoče uporabiti, se razlikujejo glede na priloženi objektiv.

| Pritrjen objektiv                                                                                        | Na voljo imagestabilizer                       | Primer ikone                                                                                      |
|----------------------------------------------------------------------------------------------------------|------------------------------------------------|---------------------------------------------------------------------------------------------------|
| Panasonicovi objektivni, združljivi z načinom Dual I.S. (na podlagi standarda sistema Micro FourThirds)* | <b>Telo+objektiv</b><br>(Dual I.S./Dual I.S.2) | DUAL / DUAL2<br> |
| Objektivni, združljivi s funkcijo stabilizatorja slike (na podlagi standarda sistema Micro FourThirds)   | <b>Telo ali objektiv</b>                       |                  |
| Objektivni brez funkcije stabilizatorja slike                                                            | <b>Telo</b>                                    |                  |
| Objektivni brez funkcije komuniciranja s tem fotoaparatom                                                | <b>Telo</b>                                    |                  |

\* Če se ikona [DUAL] ali [DUAL2] ne prikaže na zaslonu za snemanje tudi ob uporabi združljivega objektivna, posodobite vdelano programsko opremo objektivna na najnovejšo različico.

(→ [Vdelana programska oprema fotoaparata/objektivna: 18](#))

- 5-osni hibridni stabilizator slike (→ [\[E-Stabilization \(Video\)\]: 262](#)) lahko uporabljate z vsemi objektivni.

## ❖ Uporaba stabilizatorja slike

- Če uporabljate objektiv s stikalom O.I.S., nastavite stikalo na objektivu na [ON].
- Ko uporabljate objektiv, ki nima funkcije komunikacije s tem fotoaparatom, se po vklopu fotoaparata prikaže sporočilo, ki zahteva potrditev informacij o objektivu. Za pravilno delovanje funkcije stabilizacije slike je treba nastaviti goriščno razdaljo tako, da ustreza priloženemu objektivu.  
Nastavite goriščno razdaljo v skladu s pozivom v sporočilu.  
To lahko nastavite tudi z uporabo menija. (→ [\[Lens Information\]](#) (Informacije o objektivu): 250)



- Ko do polovice pritisnete sprožilec, se lahko na zaslonu za snemanje prikaže opozorilna ikona za tresenje fotoaparata . Če se prikaže, priporočamo uporabo stativa, samosprožilca ali daljinskega upravljalnika zaklopa (DMW-RS2: opsijsko).
- Priporočamo, da pri uporabi stativa izklopite funkcijo stabilizatorja slike.





- Stabilizator slike lahko med delovanjem povzroča vibracije ali proizvaja zvok, vendar to ni okvara.
- Funkcija 5-osnega hibridnega stabilizatorja slike ni na voljo, če uporabljate naslednjo funkcijo:
  - [Variable Frame Rate] (Spremenljiva hitrost sličic)



- Ko uporabljate objektiv, ki nima funkcije komunikacije s tem fotoaparatom, lahko skrijete sporočilo, ki zahteva potrditev informacij o objektivu in se prikaže po vklopu fotoaparata:
  - (→ [\[Lens Info. Confirmation\]](#) (Informacije o lečah. Potrditev): 584)
- Prikažete lahko referenčno točko in preverite stanje tresenja fotoaparata:
  - (→ [\[I.S. Status Scope\]](#) (Področje uporabe statusa I.S.): 572)

## Nastavitve stabilizatorja slike

Nastavite delovanje stabilizatorja slike tako, da ustreza razmeram snemanja.

**Slika:**  →  →  → Izberite [Image Stabilizer] (Stabilizator slike)



**Video:**  →  →  → Izberite [Image Stabilizer] (Stabilizator slike)

### [Operation Mode] (Način delovanja)

Nastavi gibanje stabilizacije (zameglitev) tako, da ustreza načinu snemanja (normalno, pomikanje). (→ [\[Operation Mode\] \(Način delovanja\): 264](#))

### [E-Stabilization (Video)] (E-Stabilizacija) (Video)

Tresenje fotoaparata med snemanjem videoposnetkov se popravi v navpični, vodoravni, nagibni, nagibni in odklonski osi s kombinirano uporabo stabilizatorjev slike v objektivu, v telesu in elektronskih stabilizatorjev slike. (5-osni hibridni stabilizator slike)

- Med delovanjem funkcije [E-Stabilization (Video)] (E-Stabilizacija) (Video) se znak  na zaslonu za snemanje spremeni v .
- Zorni kot se lahko zoži, če je nastavljen na [ON] (VKLOP)

### [Boost I.S. (Video)] (Povečanje učinkovitosti (Video))

Poveča učinkovitost stabilizatorja slike med snemanjem videoposnetkov. Ta učinek lahko pomaga zagotoviti stabilno kompozicijo, ko želite izvesti snemanje s fiksne perspektive. (→ [\[Boost I.S. \(Video\)\] \(Povečanje učinkovitosti \(Video\)\): 265](#))

### [Anamorphic (Video)] (Anamorfni (video))

Preklopite lahko na stabilizator slike, ki je primeren za anamorfno snemanje. (→ [\[Anamorphic \(Video\)\] \(Anamorfni \(video\)\): 265](#))

### [Lens Information] (Informacije o objektivu)

Če uporabljate objektiv, ki nima komunikacijske funkcije s fotoaparatom, registrirajte informacije o objektivu v fotoaparatu. (→ [\[Lens Information\] \(Informacije o objektivu\): 266](#))



- Ko uporabljate naslednjo funkcijo, funkcija [E-Stabilization (Video)] (E-stabilizacija (Video)) ni na voljo:
  - [Variable Frame Rate] (Spremenljiva hitrost sličic)

## ❖ [Operation Mode] (Način delovanja)

Nastavite gibanje stabilizacije (zameglitev) tako, da ustreza načinu snemanja (normalno, pomikanje).

---

### [Normal] (Normalno)

Popravi navpično, vodoravno in rotacijsko tresenje fotoaparata.  
Ta funkcija je primerna za običajno snemanje.

---

### [Panning (Left/Right)] (Pomikanje (levo/desno))

Popravi navpično tresenje fotoaparata.  
To je primerno za vodoravno pomikanje.

---

### [Panning (Up/Down)] (Pomikanje (navzgor/navzdol))



Popravi vodoravno tresenje fotoaparata.  
To je primerno za navpično pomikanje.

---

### [OFF] (IZKLOP)

Izklopi funkcijo stabilizacije slike.

---

- Način delovanja [Operation Mode] (Način delovanja), ki ga lahko uporabite, se razlikuje glede na uporabljeni objektiv.
- Pri uporabi objektivov drugih proizvajalcev s funkcijo stabilizacije slike je [Operation Mode] (Način delovanja) določen na  ([Normal] (Normalno)).
- Pri uporabi objektivov s stikalom za stabilizacijo slike O.I.S. načina delovanja fotoaparata ni mogoče nastaviti na [OFF] (IZKLOP). Stikalo na objektivu nastavite na [OFF] (IZKLOP).
- Ko uporabljate naslednje funkcije, se [Operation Mode] (Način delovanja) preklopi na  ([Normal]): (Normalno):
  - [CM] način
  - Snemanje videoposnetkov



## ❖ [Boost I.S. (Video)] (Povečanje učinkovitosti (Video))

Povečajte učinkovitost stabilizatorja slike med snemanjem videoposnetkov.

Ta učinek lahko pomaga zagotoviti stabilno kompozicijo, ko želite izvesti snemanje s fiksne perspektive





Nastavitve: [ON] / [OFF] (VKLOP/IZKLOP)



- Ko deluje [Boost I.S. (Video)] (Povečanje učinkovitosti (Video)), se na zaslonu za snemanje prikaže .
- Če želite spremeniti kompozicijo med snemanjem, najprej nastavite to možnost na [OFF] (IZKLOP), preden premaknete kamero.  
Za nastavitve na [OFF] (IZKLOP) med snemanjem uporabite gumb Fn. (→ [Gumbi Fn: 517](#))
- Zaradi daljših goriščnih razdalj bo stabilizacija šibkejša.

## ❖ [Anamorphic (Video)] (Anamorfni (video))

Preklopite lahko na stabilizator slike, ki je primeren za anamorfno snemanje.

Nastavitve:

 (2.0×) /  (1.8×) /  (1.5×) /  (1.33×) /  (1.30×) / [OFF] (IZKLOP)

- Nastavitve prilagodite povečavi anamornega objektiva, ki ga uporabljate.
- Med delovanjem funkcije [Anamorphic (Video)] (Anamorfni (Video)) je nastavljena povečava prikazana na ikonah stabilizatorja slike na zaslonu za snemanje, kot je prikazano z  in .





- Ko je nastavljena možnost [Boost I.S. (Video)] (Povečanje učinkovitosti I.S (Video)), ima prednost možnost [Boost I.S. (Video)] (Povečanje učinkovitosti I.S (Video)).
- Funkcije stabilizatorja slike na objektivu morda ne bodo delovale pravilno. V takem primeru izklopite funkcijo stabilizatorja slike na objektivu.

## ❖ [Lens Information] (Informacije o objektivu)

Registrirajte informacije za objektivne, ki ne morejo komunicirati s fotoaparatom.





Stabilizator slike v telesu se ujema z informacijami objektivne, ki ga registrirate.

Pritisnite **▲▼**, da izberete informacije o objektivu, ki jih želite uporabiti, in nato pritisnite  ali .

- V prvizeti nastavitvi so registrirane informacije o objektivu za 6 objektivov z goriščno razdaljo med 24 mm in 135 mm.

Registrirate lahko informacije o objektivu za največ 12 objektivov.

## Registracija, spreminjanje in brisanje podatkov o objektivu

- 1 Pritisnite **▲▼**, da izberete informacije o objektivu, nato pa pritisnite [DISP].
  - Če je izbrana informacija objektivne, ki ni bila registrirana, pritisnite  ali , da nadaljujete s korakom 3.
- 2 Pritisnite **▲▼**, da izberete [Edit] (Uredi), [Sorting] (Razvrstitev) ali [Delete] (Izbrisi), nato pa pritisnite  ali .
- Vrstni red prikaza informacij o objektivu lahko spremenite tako, da izberete [Sorting] (Razvrščanje).
  - Informacije o objektivu se izbrisejo, ko izberete [Delete] (Izbrisi).
  - Ne morete izbrisati informacij o objektivu za objektiv, ki je v uporabi.
- 3 Vnesite podatke o objektivu.
  - Informacije o objektivu se spremenijo, če so bile informacije o objektivu že registrirane.
- 4 (Če so izbrane informacije o objektivu, ki niso bile registrirane) Pritisnite [DISP.], da registrirate informacije o objektivu.

---

### [Focal Length] (Goriščna razdalja)

Vnesite goriščno razdaljo.

- Slike živega predogleda se lahko povečajo za prikaz, ko zavrtite .

---

### [Lens Name] (Ime objektivne)

Registrirajte objektiv.

- Informacije o vnosu znakov:
    - (→ Vnos znakov: 105)
  - Vnesete lahko do največ 30 znakov.
-

# Merjenje / Izpostavljenost / Občutljivost ISO

V tem poglavju so opisani načini snemanja za določanje osvetlitve in občutljivosti ISO.

- [Metering Mode] (Način merjenja): 268
- Program AE Mode: 270
- Način AE s prednostjo zaslonke: 274
- Način AE s prednostjo zaklopa: 277
- Ročni način osvetlitve: 280
- Način za pregledovanje: 285
- Kompenzacija osvetlitve: 287
- Zaklepanje ostrenja in osvetlitve (AF/AE Lock): 292
- Občutljivost ISO: 292

## [Metering Mode] (Način merjenja)



Tip optične meritve za merjenje svetlosti lahko spremenite.

**MENU/SET** → [ ] / [ ] → [ ] → Izberite [Metering Mode] (Način merjenja)

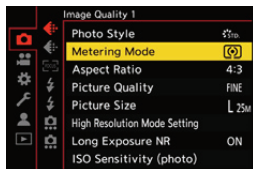

### [ ] [Multi-metering] (Več meritev)

Metoda, pri kateri se najprimernejša osvetlitev izmeri s presojo razporeditve svetlosti na celotnem zaslonu.

### [ ] [Center-weighted] (Središče zaslona)

Metoda, ki se uporablja za izvajanje meritev, ki se osredotoča na središče zaslona.

### [ ] [Spot] (Točka)

Metoda, ki se uporablja za merjenje izjemno majhnega dela okoli tarče točkovnega merjenja (A).

- Ko premaknete območje AF, se skladno s tem premakne tudi tarča točkovnega merjenja.

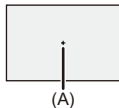

[ \* ] **[Highlight-weighted] (Poudarjeno)**

Metoda za izvajanje meritev, ki se osredotoča na osvetljene dele zaslona, da se prepreči prekomerna osvetlitev.

To je primerno za gledališko fotografijo itd.

---

- Standardno vrednost za standardno osvetlitev lahko prilagodite:  
(→ [\[Exposure Offset Adjust.\] \(Prilagoditev zamika ekspozicije\): 549](#))
- Funkcijo, ki snema z načinom merjenja, nastavljenim na , lahko dodelite (točkasto) samo enkrat na gumb Fn:  
(→ [\[1 Shot Spot Metering\] \(Točkovno merjenje za 1 posnetek\): 523](#))

## Programski način AE

- Programski premik: 272



V načinu [P] (način programske AE) fotoaparati samodejno nastavi hitrost zaklopa in vrednost zaslone glede na svetlost predmeta. S funkcijo Program Shift lahko spreminjate tudi kombinacije hitrosti zaklopa in vrednosti zaslone, pri čemer ohranjate enako osvetlitev.

### 1 Nastavite način snemanja na [P].

- Nastavite kolesce za izbiro načina. (→ [Izbira načina snemanja: 79](#))

### 2 Pritisnite sprožilec do polovice.

- V zaslonu za snemanje se prikažeta vrednost zaslone in vrednost hitrosti zaklopa.

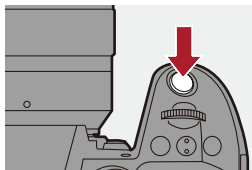

- Če ni dosežena pravilna osvetlitev, vrednost zaslonke (A) in hitrost zaklopa (B) utripata rdeče.

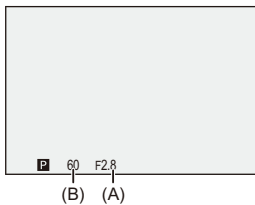

### 3 Začnite snemati.

## Programski premik

Spremenite lahko kombinacijo hitrosti zaklopa in vrednosti zaslonke, ki jo fotoaparati nastavi samodejno, pri tem pa ohranite enako osvetlitev. S tem lahko na primer z zmanjšanjem vrednosti zaslonke naredite ozadje bolj razostreno ali z zmanjšanjem hitrosti zaklopa dinamičneje zajamete premikajoči se predmet.

### 1 Pritisnite sprožilec do polovice.

- Na zaslonu za snemanje se prikažeta vrednost zaslonke in hitrost zaklopa. (Približno 10 sekund)

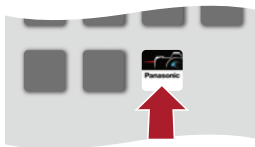

### 2 Obračajte ali , medtem ko so prikazane vrednosti.

- Na zaslonu za snemanje se prikaže ikona Program Shift (C).



### 3 Začnite snemati.

#### Preklic programa Shift

- Stikalo za vklop/izklop fotoaparata nastavite na [OFF].
- Obračajte  ali , dokler ikona Program Shift ne izgine.





- Funkcija Program Shift ni na voljo, če uporabljate naslednjo funkcijo:
  - Flash



- Prilagodite lahko postopke izbiranja:
  - (→ [\[Dial Set.\] \(Nastavitev številčnice\): 562](#))
- Na zaslonu za snemanje se lahko prikaže merilnik ekspozicije, ki prikazuje razmerje med vrednostjo zaslone in hitrostjo zaklopa:
  - (→ [\[Expo.Meter\] \(Merilnik osvetlitve\): 571](#))

## Način AE s prioriteto zaslonke

---

---



V načinu [A] (način Aperture-Priority AE) lahko pred snemanjem nastavite vrednost zaslonke.

Hitrost zaklopa bo fotoaparat nastavil samodejno.



### Manjše vrednosti zaslonke

Lažje razostrite ozadje.



### Večje vrednosti zaslonke

Lažje je izostriti vse, tudi ozadje.

# 1 Nastavite način snemanja na [A].

- Nastavite kolesce za izbiro načina. (→ [Izbira načina snemanja: 79](#))

# 2 Nastavite vrednost zaslonke.

- Rotirajte  ali .

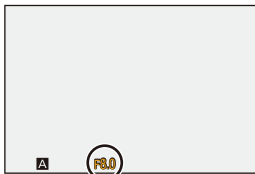
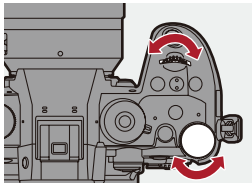

# 3 Začnite snemati.

- Če ob polovičnem pritisku na sprožilec ni dosežena pravilna osvetlitev, vrednost zaslonke in hitrost zaklopa utripata rdeče.

## ❖ Lastnosti globinske ostrine

| Vrednost zaslonke                                         | Majhna                                                                         | Velika                                                                                         |
|-----------------------------------------------------------|--------------------------------------------------------------------------------|------------------------------------------------------------------------------------------------|
| Goriščna razdalja objektiva                               | Teleobjektiv                                                                   | Širokokotni                                                                                    |
| Oddaljenost od predmeta                                   | V bližini                                                                      | Bolj oddaljen                                                                                  |
| <b>Globinska ostrina (območje, ki je ostro izostreno)</b> | <b>Plitvo (ozko)</b><br>Primer: Ko želite posneti sliko z razostrenim ozadjem. | <b>Globok (širok)</b><br>Primer: Ko želite posneti sliko z izostritvijo tako daleč kot ozadje. |



- Učinki nastavljene vrednosti zaslonke in hitrosti zaklopa ne bodo vidni na zaslonu za snemanje.  
Če želite preveriti učinke na zaslonu za snemanje, uporabite možnost [Preview] (Predogled). (→ [Način predogleda: 285](#))  
Za preverjanje globinske ostrine med snemanjem lahko nastavite predogled učinka zaslonke, ki stalno deluje v načinu [A]:  
(→ [\[Constant Preview\] \(Stalni predogled\): 565](#))
- Svetlost zaslona za snemanje in dejansko posnetih slik se lahko razlikuje. Preverite slike na zaslonu za predvajanje.
- Če uporabljate objektiv z obročem za zaslonko, nastavite položaj obroča za zaslonko na drugo vrednost kot [A], da uporabite vrednost zaslonke objektiva.



- Operacije izbiranja lahko prilagodite:  
(→ [\[Dial Set.\] \(Nastavitev številčnice\): 562](#))
- Na zaslonu za snemanje je lahko prikazan merilnik ekspozicije, ki prikazuje razmerje med vrednostjo zaslonke in hitrostjo zaklopa:  
(→ [\[Expo.Meter\] \(Merilnik osvetlitve\): 571](#))
- Kadar uporabljate objektiv z obročem za zaslonko, lahko spremenite postanke za nastavitev vrednosti zaslonke z obročem za zaslonko:  
(→ [\[Aperture Ring Increment\] \(Povečanje obroča zaslonke\): 582](#))

## Način AE s prioriteto zaklopa

---

---



V načinu [S] (način Shutter-Priority AE) lahko pred snemanjem nastavite hitrost zaklopa.

Vrednost zaslone bo fotoaparat nastavil samodejno.



### Daljši časi zaklopa

Lažje je zajeti gibanje.



### Hitrejši časi zaklopa

Lažje je zamrzniti gibanje.

# 1 Nastavite način snemanja na [S].

- Nastavite kolesce za izbiro načina. (→ [Izbira načina snemanja: 79](#))

# 2 Nastavite hitrost zaklopa.

- Rotirajte  ali .

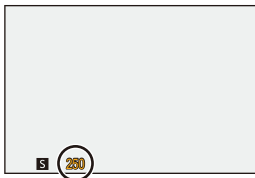
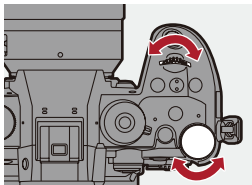

# 3 Začnite snemati.

- Če ob polovičnem pritisku na sprožilec ni dosežena pravilna osvetlitev, vrednost zaslonke in hitrost zaklopa utripata rdeče.



- Učinki nastavljene vrednosti zaslonke in hitrosti zaklopa ne bodo vidni na zaslonu za snemanje.  
Če želite preveriti učinke na zaslonu za snemanje, uporabite možnost [Predogled]. (→ [Način predogleda: 285](#))
- Svetlost zaslona za snemanje in dejansko posnetih slik se lahko razlikuje. Slike preverite na zaslonu za predvajanje.
- Pri snemanju z uporabo bliskavice niso na voljo hitrosti zaklopa, daljše od 1/250 sekunde. (→ [Shutter Speeds for Flash Modes](#)) ([Hitrosti zaklopa za načine z bliskavico: 331](#))



- Prilagodite lahko postopke izbiranja:  
(→ [\[Dial Set.\] \(Nastavitev številčnice\): 562](#))
- Na zaslonu za snemanje se lahko prikaže merilnik ekspozicije, ki prikazuje razmerje med vrednostjo zaslonke in hitrostjo zaklopa:  
(→ [\[Expo.Meter\] \(Merilnik osvetlitve\): 571](#))

## Ročni način osvetlitve

---

---

- Dostopne hitrosti zaklopa (sekunde): 283
- [B] (žarnica): 284



V načinu [M] (način ročne osvetlitve) lahko snemate tako, da ročno nastavite vrednost zaslonke in hitrost zaklopa.

V privzetih nastavitvah je občutljivost ISO nastavljena na [AUTO] (SAMODEJNO).

Zato se občutljivost ISO prilagodi glede na vrednost zaslonke in hitrost zaklopa.

Ko je občutljivost ISO nastavljena na [AUTO] (SAMODEJNO), lahko uporabite tudi kompenzacijo osvetlitve.



### 1

#### **Nastavite način snemanja na [M].**

- Nastavite kolesce za izbiro načina. (→ [Izbira načina snemanja: 79](#))



## 2 Nastavite vrednost zaslonke in hitrost zaklopa.

- Zavrtite , da nastavite vrednost zaslonke (A), in , da nastavite hitrost zaklopa (B).

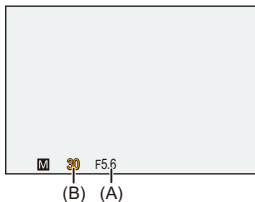
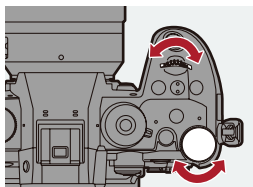

## 3 Začnite snemati.

- Če ob polovičnem pritisku na sprožilec ni dosežena pravilna osvetlitev, vrednost zaslonke in hitrost zaklopa utripata rdeče.

## ❖ Pomoč pri ročni osvetlitvi

Ko je občutljivost ISO nastavljena na drugo vrednost kot [AUTO] (SAMODEJNO), se na zaslonu za snemanje prikaže pomoč pri ročni osvetlitvi (primer:  +1).

Preverite lahko razliko med trenutno vrednostjo osvetlitve in standardno osvetlitvijo ( $\pm 0$ ), ki jo izmeri fotoaparati.

- Pomoč pri ročni osvetlitvi uporabite kot vodilo.

Priporočamo, da med snemanjem preverite slike na zaslonu za predvajanje.

## Razpoložljivi časi zaklopa (sekunde)

- **[MECH.] (MEH.)**  
[B] (žarnica, največ približno 30 minut), 60 do 1/8000
- **[EFC] (EFC)**  
[B] (žarnica, največ približno 30 minut), 60 do 1/2000
- **[ELEC.] (ELEK.)**  
[B] (žarnica, največ približno 60 sekund), 60 do 1/32000



- Učinki nastavljene vrednosti zaslonke in hitrosti zaklopa ne bodo vidni na zaslonu za snemanje.  
Če želite preveriti učinke na zaslonu za snemanje, uporabite [Predogled]. (→ [Preview Mode \(Način predogleda: 285\)](#))  
Predogled učinka zaslonke in učinka hitrosti zaklopa lahko nastavite na stalno delovanje v načinu [M], da med snemanjem preverite globinsko ostrino in gibanje predmeta:  
(→ [\[Constant Preview\] \(Stalni predogled\): 565](#))
- Svetlost zaslona za snemanje in dejansko posnetih slik se lahko razlikuje.  
Preverite slike na zaslonu za predvajanje.
- Če uporabljate objektiv z obročem za zaslonko, nastavite položaj obroča za zaslonko na drugo vrednost kot [A], da uporabite vrednost zaslonke objektiva.
- Pri snemanju z uporabo bliskavice niso na voljo hitrosti zaklopa, daljše od 1/250 sekunde. (→ [Shutter Speeds for Flash Modes \(Hitrosti zaklopa za načine z bliskavico: 331\)](#))



- Prilagodite lahko postopke izbiranja:  
(→ [\[Dial Set.\] \(Nastavitev številčnice\): 562](#))
- Na zaslonu za snemanje se lahko prikaže merilnik ekspozicije, ki prikazuje razmerje med vrednostjo zaslonke in hitrostjo zaklopa:  
(→ [\[Expo.Meter\] \(Merilnik osvetlitve\): 571](#))

## [B] (žarnica)

Če nastavite hitrost zaklopa na [B] (Bulb), zaklop ostane odprt, dokler je gumb zaklopa popolnoma pritisnjen. (do približno 30 minut)

Zaklop se zapre, ko sprostite gumb za zaklop.

To možnost uporabite, kadar želite, da je zaklop odprt dlje časa, in tako posnamete slike ognjemeta, nočne pokrajine ali zvezdnatega neba.



- Priporočamo, da med snemanjem žarnice uporabite stativ ali daljinski upravljalnik zaklopa (DMW-RS2: opcijsko).
- Pri snemanju z žarnico lahko nastane opazen šum.  
Če ste zaskrbljeni zaradi šuma, priporočamo, da v meniju [Photo] ([Image Quality]) (Slika) (Kakovost slike) pred snemanjem nastavite (→ [\[Long Exposure NR\] \(Dolga izpostavljenost NR\): 256](#)) na [ON] (VKLOP).



- Žarnica ni na voljo pri uporabi naslednjih funkcij:
  - Snemanje serije SH
  - [Time Lapse Shot] (Časovni zamik)
  - [Stop Motion Animation] (Zaustavitev gibanja) (ko je nastavljena možnost [Auto Shooting]) (Samodejno snemanje)
  - Način visoke ločljivosti
  - [Bracketing] (Nosilec)

## Način predogleda



Učinke zaslonke lahko preverite na zaslonu za snemanje tako, da fizično zaprete lopatice zaslonke objektivna na vrednost zaslonke, nastavljeno za dejansko snemanje.

Poleg učinkov zaslonke lahko hkrati preverite tudi učinke hitrosti zaklopa.

- Enako operacijo lahko izvedete tudi tako, da pritisnete gumb Fn, registriran z možnostjo [Preview] (Predogled). (→ [Gumbi Fn: 517](#))

### Pritisnite gumb za predogled.

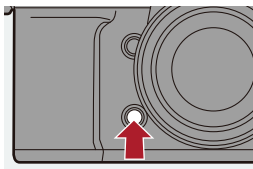

- Z vsakim pritiskom na gumb preklopite med zasloni za predogled učinkov.

Učinek zaslonke: IZKLOP

Učinek hitrosti zaklopa: IZKLOP



Učinek zaslonke: VKLOP

Učinek hitrosti zaklopa: IZKLOP



Učinek zaslonke: VKLOP

Učinek hitrosti zaklopa: VKLOP



- Možno je snemanje v načinu predogleda.
- Razpon za preverjanje učinka hitrosti zaklopa je od 8 sekund do 1/32000 sekunde.
- Odvisno od nastavitve [Constant Preview] (Stalni predogled) so nekateri zasloni predogleda, ki jih ni mogoče prikazati.



- V načinu [A]/[M] lahko učinke zaslonke vedno potrdite na zaslonu za snemanje:  
(→ [\[Constant Preview\] \(Stalni predogled\): 565](#))
- Funkcijo, ki omogoča ogled učinka zaslonke samo med pritiskom na gumb, lahko dodelite gumbu Fn:  
(→ [\[Preview Aperture Effect\] \(Predogled učinka zaslonke\): 527](#))

## Izravnava osvetlitve

- [Vignetting Comp.] (Vinjetiranje komp.): 290
- [Diffraction Compensation] (Kompenzacija difrakcije): 291



Ko je standardna osvetlitev, ki jo določi fotoaparati, presvetla ali pretemna, lahko izravnate osvetlitev.

Izpostavljenost lahko prilagodite v korakih po 1/3 EV v območju  $\pm 5$  EV.

Pri snemanju videoposnetkov se razpon spremeni na  $\pm 3$  EV.

### 1 Pritisnite [ ].

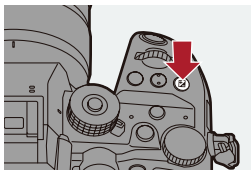

## 2 Izravnajte izpostavljenost.

- Rotirajte ,  ali .

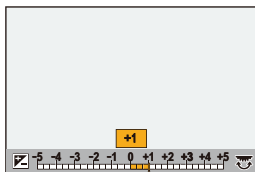
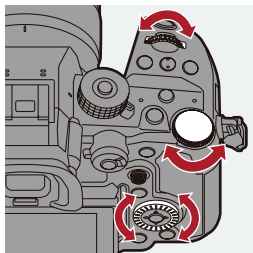

## 3 Potrdite izbiro.

- Pritisnite sprožilec do polovice.





- V načinu [M] lahko osvetlitev kompenziramo z nastavitvijo občutljivosti ISO na [AUTO] (SAMODEJNO).
- Ko vrednost kompenzacije osvetlitve pade pod ali preseže  $\pm 3$  EV, se svetlost zaslona za snemanje ne bo več spremenila. Pritisnite sprožilec do polovice ali uporabite AE Lock, da se vrednost odrazi na zaslonu za snemanje.
- Nastavljena vrednost kompenzacije osvetlitve se shrani, tudi če izklopite fotoaparat.



- Standardno vrednost za standardno osvetlitev lahko prilagodite:  
(→ [Exposure Offset Adjust.] (Prilagoditev osvetlitve): 549)
- Vrednost kompenzacije osvetlitve lahko nastavite tako, da se ob izklopu fotoaparata ponastavi:  
(→ [Exposure Comp. Reset] (Prilagoditev kompenzacije osvetlitve): 550)
- Spremenite lahko delovanje gumba [  ]:  
(→ [WB/ISO/Expo. Button] (Nastavitev nosilca osvetlitve): 561)
- Na zaslonu za kompenzacijo ekspozicije lahko nastavite nosilce osvetlitve in prilagodite izhod bliskavice:  
(→ [Exposure Comp. Disp. Setting] (Nastavitev osvetlitve): 561)
- Funkcijo, ki ustreza vrednosti zaslone in hitrosti zaklopa standardni ekspoziciji, lahko dodelite gumbu Fn:  
(→ [One Push AE] (En pritisk AE): 523)

## [Vignetting Comp.] (Vinjetiranje komp.)



Kadar je obrobje zaslona temno zaradi lastnosti objektiva, lahko posnamete slike s popravljeno svetlostjo obrobja zaslona.

 → [  ] / [  ] → [  ] → Izberite [Vignetting Comp.] (Vinjetiranje komp)

Nastavitve: [ON] (VKLOP) / [OFF] (IZKLOP)



- Učinek izravnave morda ne bo dosežen, odvisno od pogojev snemanja.
- Šum na obrobju slike lahko izstopa pri višji občutljivosti ISO.
- Ko uporabljate naslednjo funkcijo, funkcija [Vignetting Comp.] (Vinjetiranje komp) v meniju [Photo] ([Image Quality]) (Slika) (Kakovost slike) ni na voljo:
  - [Ex. Tele Conv.] (Ex. Tele Conv.)
- Ko uporabljate naslednje funkcije, [Vignetting Comp.] v meniju [Video] ([Image Quality]) (Video) (Kakovost slike) ni na voljo:
  - [PIXEL/PIXEL] ([Image Area of Video]) (PIXEL/PIXEL) (Področje videa)
  - [Variable Frame Rate] (Spremenljiva hitrost sličic)

## [Diffraction Compensation] (Kompenzacija difrakcije)



Fotoaparat poveča ločljivost slike tako, da popravi zamegljenost, ki jo povzroči difrakcija pri zaprti zaslonki.

 → [  ] / [  ] → [  ] → Izberite [Diffraction Compensation] (Kompenzacija difrakcije)

Nastavitve: [AUTO] (SAMODEJNO) / [OFF] (IZKLOP)



- Učinek izravnave morda ne bo dosežen, odvisno od pogojev snemanja.
- Šum lahko izstopa pri višji občutljivosti ISO.

## Zaklepanje ostrenja in osvetlitve (zaklep AF/AE)

---

---



Vnaprej zaklenite ostrenje in osvetlitev, da lahko med spreminjanjem kompozicije fotografirate z enakimi nastavitvami ostrenja in osvetlitve. To je uporabno, kadar želite izostriti rob zaslona ali kadar je na primer osvetlitev v ozadju.

### 1 Z gumbom Fn registrirajte [AE LOCK], [AF LOCK] ali [AF/AE LOCK]. (AE ZAKLEP), (AF ZAKLEP) (AF/AE ZAKLEP). (→ [Gumbi Fn: 517](#))

- Teh ni mogoče registrirati za gumbе [Fn4] do [Fn8].

---

#### [AE LOCK] (AE ZAKLEP)

Izpostavljenost je zaklenjena.

---

#### [AF LOCK] (AF ZAKLEP)

Ostrenje je zaklenjeno.

---

#### [AF/AE LOCK] (AF/AE ZAKLEP)

Ostrenje in osvetlitev sta zaklenjena.

---

## 2 Zaklenite ostrenje in osvetlitev.

- Pritisnite in pridržite gumb Fn.
- Če je ostrenje zaklenjeno, se prikaže ikona zaklepa AF (A).
- Če je zaklenjena osvetlitev, se prikaže ikona zaklepa AE (B).

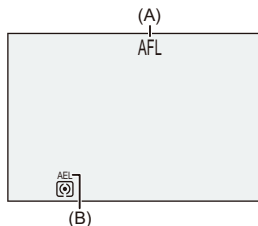

## 3 Držite gumb Fn, da se odločite za kompozicijo, nato pa izvedite snemanje.

- V celoti pritisnite sprožilec.



- Programski premik lahko nastavite tudi, ko je AE zaklenjena.



- Zaklepanje lahko ohranite tudi brez pritiska in držanja gumba Fn:  
(→ [AF/AE Lock Hold] (AF/AE držite za zaklep): 552)
- Med zaklepanjem AF lahko opravite natančne ročne prilagoditve ostrenja:  
(→ [AF+MF] (AF + MF): 553)

# Občutljivost ISO

- [ISO Sensitivity (photo)] (Občutljivost ISO (fotografija)): 298



Nastavite lahko svetlobno občutljivost (občutljivost ISO).  
S privzetimi nastavitvami lahko nastavite v razponu med 100 in 25600  
(med 100 in 12800 v načinu [M]) v korakih po 1/3 EV.

## 1 Pritisnite [ISO].

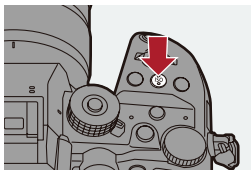

## 2 Izberite občutljivost ISO.

- Rotirajte ,  ali .
- Izbira je mogoča tudi s pritiskom na [ISO].

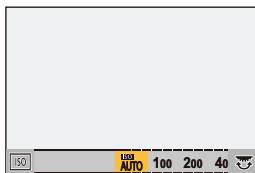
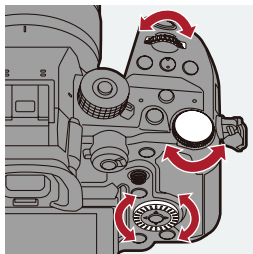

## 3 Potrdite izbiro.

- Pritisnite sprožilec do polovice.



### Značilnosti občutljivosti ISO

S povečanjem občutljivosti ISO lahko v temnih prostorih povečate hitrost zaklopa, da preprečite tresenje fotoaparata in zameglitev objekta. Vendar pa višje občutljivosti ISO povečajo tudi količino šuma na posnetih slikah.

## ❖ Elementi nastavitve (občutljivost ISO)

---

### [AUTO] (SAMODEJNO)

Občutljivost ISO se samodejno prilagodi glede na svetlost.

- Snemanje slike: Največ [3200]<sup>\*1</sup>
  - Snemanje videoposnetka: Največ [6400]<sup>\*2</sup>
- 

### [100] do [25600]

#### (V načinu [P/M]: [100] do [12800])

Občutljivost ISO je določena na izbrani vrednosti.

- Z nastavitvijo [Extended ISO] (→ [Extended ISO] (Razširjen ISO): 549) na [ON] (VKLOP) v meniju [Custom] ([Image Quality]) (Privzeto) (Kakovost slike) lahko občutljivost ISO razširite na spodnjo mejo [50].
- 

\*1 Privzeta nastavitve. Zgornjo mejo lahko spremenite z možnostjo [ISO Sensitivity (photo)]. (Občutljivost ISO (slika))

\*2 Privzeta nastavitve. Zgornjo mejo lahko spremenite s funkcijo [ISO Sensitivity (video)] (Občutljivost ISO (video))

- Ob uporabi naslednjih funkcij je občutljivost ISO, ki jo je mogoče nastaviti, omejena.
  - Način visoke ločljivosti: do zgornje meje [1600].
  - [Dynamic Range Boost] (Povečanje dinamičnega razpona): Do spodnje meje [800]
  - [Filter Settings] (Nastavitve filtrov): Do zgornje meje [3200]
  - [Like709] ([Photo Style]) (Like709) (Slog slike): Navzdol do spodnje meje [100]
  - V-Log ([Photo Style]) (V-log) (Slog slike): Do spodnje meje [250] (Spodnja meja se spremeni na [125], če je nastavljena možnost [Extended ISO] (Razširjen ISO), in na [2000], če je nastavljena možnost .
  - [Hybrid Log Gamma] ([Photo Style]): (do spodnje meje [250]) (Spodnja meja se spremeni na [2000], če je nastavljena možnost [Dynamic Range Boost] (Povečanje dinamičnega razpona).





- Nastavite lahko zgornjo in spodnjo mejo za ISO Auto:  
(→ [ISO Sensitivity (photo)] (Občutljivost ISO (fotografija)): 298), (→ [ISO Sensitivity (video)] (Občutljivost ISO (video)): 362)
- Spremenite lahko intervale med vrednostmi nastavitve občutljivosti ISO:  
(→ [ISO Increments] (Povečanja ISO): 548)
- Razpon nastavitve občutljivosti ISO je mogoče razširiti:  
(→ [Extended ISO] (Razširjeni ISO): 549)
- Nastavite lahko spodnjo mejo za hitrost zaklopa za ISO Auto:  
(→ [Min. Shutter Speed] (Min. hitrost zaklopa): 257)
- Spremenite lahko delovanje gumba [ISO]:  
(→ [WB/ISO/Expo. Button](WB/ISO/Poveč. gumb): 561)
- Na zaslonu za nastavitve občutljivosti ISO lahko nastavite zgornjo mejo za ISO Auto:  
(→ [ISO Displayed Setting] (ISO Prikazane nastavitve): 561)
- Pri snemanju videoposnetkov lahko spremenite enote za občutljivost v dB:  
(→ [SS/Gain Operation] (SS/Spremembe enot): 400)

## [ISO Sensitivity (photo)] (Občutljivost ISO (fotografija))



Nastavi spodnjo in zgornjo mejo občutljivosti ISO, ko je občutljivost ISO nastavljena na [AUTO].

 ⇒ [  ] ⇒ [  ] ⇒ Izberite [ISO Sensitivity (photo)]  
[Občutljivost ISO (fotografija)]

---

### [ISO Auto Lower Limit Setting] (Nastavitev spodnje meje samodejnega ISO)

Nastavi spodnjo mejo občutljivosti ISO, ko je občutljivost ISO [AUTO] (SAMODEJNO).

- Nastavite v območju med [100] in [12800].

---

### [ISO Auto Upper Limit Setting] (Nastavitev zgornje meje samodejnega ISO)

Nastavi zgornjo mejo občutljivosti ISO, ko je občutljivost ISO [AUTO] (SAMODEJNO).

- Nastavite na [AUTO] (SAMODEJNO) ali v območju med [200] in [25600].
-

# Izravnava beline / Kakovost slike

V tem poglavju so opisane funkcije, ki omogočajo snemanje slik, kot si jih predstavljate, na primer izravnava beline in Photo Style.

- [Izravnava beline \(WB\): 300](#)
- [\[Photo Style\] \(Slog slike\): 307](#)
- [\[Filter Settings\]: \(Nastavitve filtra\) 317](#)

## Izravnava beline (WB)

- Prilaganje beline: 305



Izravnava beline (WB) je funkcija, ki popravi barvno odtenek, ki ga povzroči svetloba, ki osvetljuje predmet.

Barve popravi tako, da so beli predmeti prikazani v beli barvi, da se celotna barva približa tisti, ki jo vidi oko.

Običajno lahko uporabite samodejno ([AWB], [AWBc] ali [AWBw]), da dosežete optimalno ravnovesje beline.

To funkcijo nastavite, kadar je obarvanost slike drugačna od pričakovane ali kadar želite spremeniti obarvanost, da zajamete ambient.

### 1 Pritisnite [WB].

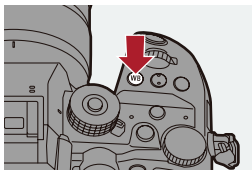

## 2 Izberite ravnovesje beline.

- Rotirajte ,  ali .
- Izbira je mogoča tudi s pritiskom na [WB].

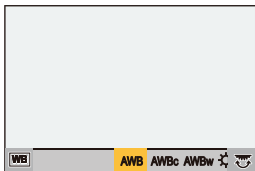
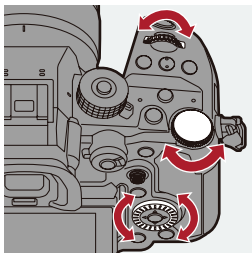

## 3 Potrdite izbiro.

- Pritisnite sprožilec do polovice.

## ❖ Postavke za nastavitve (Izravnava beline)

---

[AWB]

Samodejno

---

[AWBc]

Auto (Zmanjša rdečkast odtenek pod virom svetlobe z žarilno nitko)

---

[AWBw]

Samodejno (pusti rdečkast odtenek pod virom svetlobe z žarilno nitko)

---

[☀]

Jasno nebo

---

[☁]

Oblačno nebo

---

[🏠]

Senca pod jasnim nebom

---

[☞☀]

Žarnica z žarilno nitko

---

[WB] \*1

Flash

---

[1] do [4]

Način nastavitve od 1 do 4 (→ [Registracija nastavitve beline: 304](#))

---

[K1] do [K4]

Barvne temperature od 1 do 4 (→ [Nastavitev barvne temperature: 304](#))

---

\* Med snemanjem videoposnetkov deluje kot [AWB].

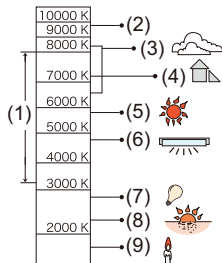

- (1) [AWB] deluje v tem območju.
- (2) Modro nebo
- (3) Oblačno nebo (dež)
- (4) Senca
- (5) Sončna svetloba
- (6) Bela fluorescenčna svetloba
- (7) Žarnica z žarilno nitko
- (8) Sončni vzhod in zahod
- (9) Svetloba sveče

K = Kelvinova barvna temperatura



- Pri razsvetljavi, kot je fluorescenčna ali LED osvetlitev, se ustrezno ravnovesje beline razlikuje glede na vrsto osvetlitve. Uporabite [AWB], [AWBc], [AWBw] ali [1] do [4].





- Izravnava beline je med uporabo [Filter Settings] (Nastavitve filtrov) določena na [AWB].



- Spremenite lahko delovanje gumba [WB]:  
(→ [WB/ISO/Expo. Button] (Gumb WB/ISO/Expo.): 561)





## ❖ Registracija belega kompleta

Pod virom svetlobe na mestu snemanja fotografirajte bel predmet in prilagodite ravnovesje beline, dokler ni videti bel.

- 1 Pritisnite [WB] in nato izberite katero koli vrednost od [K<sub>1</sub>] do [K<sub>4</sub>].
- 2 Pritisnite ▲.
- 3 Usmerite fotoaparata v bel predmet, tako da se prikaže znotraj okvirja na sredini zaslona, nato pa pritisnite  ali .
  - S tem boste nastavili ravnovesje beline in se vrnil na zaslon za snemanje.

## ❖ Nastavitev barvne temperature

Nastavite številčno vrednost za barvno temperaturo izravnave beline.

- 1 Pritisnite [WB] in nato izberite katero koli vrednost od [K<sub>1</sub>] do [K<sub>4</sub>].
- 2 Pritisnite ▲.
  - Prikaže se zaslon za nastavev barvne temperature.
- 3 Pritisnite ▲▼, da izberete barvno temperaturo, nato pa pritisnite  ali .
  - Nastavitev nosilca beline (barvne temperature) lahko nastavite z vrtenjem ,  ali . (→ [More Settings] (Več nastavitvev) (White Balance Bracket (Color Temperature)) (Nosilec za uravnavanje beline (barvna temperatura): 249)



- Nastavite lahko barvno temperaturo od [2500K] do [10000K].
- V načinu [P<sub>1</sub>M] ali ko je možnost [Video-Priority Display] (Video-Prednostni prikaz) v meniju [Custom] ([Monitor / Display (Video)]) (Privzeto) (Zaslon / Prikaz (Video)) nastavljen na [ON] (VKLOP), se na zaslonu za snemanje prikažejo vrednosti kelvinov.



## Prilagajanje ravnovesja bele barve

Obarvanost lahko prilagodite tudi, če izbrana izravnava beline ne ustvarja obarvanosti, ki jo želite uporabiti.

**1 Pritisnite [WB].**

**2 Izberite ravnovesje beline in pritisnite ▼.**

- Prikaže se zaslon za prilagajanje.

**3 Prilagodite obarvanost.**

◀: [A] (JANTAR: ORANŽNA)

▲: [G] (ZELENA: ZELENKASTA)

▶: [B] (MODRA: MODRIKASTA)

▼: [M] (MAGENTA: RDEČKASTA)

- S krmilno paličico lahko nastavitve izvajate tudi v diagonalnih smereh.
- Prilagoditve lahko izvedete tudi z dotikom grafa.
- Pritisnite [DISP.], da se vrnete v neprilagojeno stanje.
- Nosilec beline lahko nastavite z vrtenjem 🌞, 🌧️ ali ⚙️.

(→ [\[More Settings\]](#) (Več nastavitvev) (Nosilec za uravnavanje beline): 249)

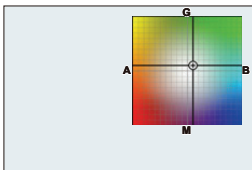

## 4 **Potrdite izbiro.**

- Pritisnite sprožilec do polovice.



- Ko je ravnovesje beline prilagojeno, se barva ikone na zaslonu za snemanje spremeni v prilagojeno barvo.  
Pri prilagajanju proti strani [G] se prikaže [+], pri prilagajanju proti strani [M] pa se prikaže [-].

---

## [Photo Style] (Slog fotografije)

---



Izberete lahko nastavitve končne obdelave slik, ki ustrezajo vašim motivom in slogom izražanja.

Kakovost slike lahko prilagodite za vsak slog fotografije.

→ [ ] / [ ] → [ ] → Izberite [Photo Style] (Slog fotografije)



---

**STD. [Standard] (Standardna)**  
Standardna nastavitve.

---

**VIVID [Vivid] (Živo)**  
Nastavitve, ki omogoča bolj živo kakovost z večjo nasičenostjo in kontrastom.

---

**NAT [Natural] (Naravno)**  
Nastavitve, ki omogoča mehkejšo kakovost z nižjim kontrastom.

---

**L.CLAS N [L.ClassicNeo] (L.Klasičen Neo)**  
Nastavitve za učinek, podoben filmu, ki ima nostalgično, mehko barvo.

---

 **FLAT [Flat] (Stanovanje)**

Nastavitev, ki omogoča bolj plosko kakovost slike z manjšo nasičenostjo in kontrastom.

---

 **LAND [Landscape] (Pokrajina)**

Nastavitev je primerna za pokrajine z živo modrim nebom in zelenjem.

---

 **PORT [Portrait] (Portret)**

Nastavitev, primerna za portrete z zdravo in lepo poltjo.

---

 **MONO [Monochrome] (Enobarvno)**

Enobarvna nastavitev brez barvnih odtenkov.

---

 **L.MONO [L.Monochrome] (L.Monokrom)**

Enobarvna nastavitev z bogato gradacijo in ostrimi črnimi poudarki.

---

 **L.MONOD [L.Monochrome D] (L.Monokrom D)**

Enobarvna nastavitev, ki ustvari dinamičen vtis z izboljšanimi svetlimi točkami in sencami.

---

 **L.MONOS [L.Monochrome S] (L.Monokrom S)**

Nastavitev za enobarvni učinek z nežnim dotikom, ki je primeren za portrete.

---

 **CNED2 [Cinelike D2] (Cinelike D2)**

Nastavitev, ki s pomočjo krivulje gama ustvari končni videz, podoben filmskemu, in daje prednost dinamičnemu razponu.

- Ta funkcija je primerna za postopke urejanja videoposnetkov.
- 

 **CNEV2 [Cinelike V2] (Cinelike V2)**

Nastavitev, ki s krivuljo gama, ki daje prednost kontrastu, ustvari končni dotik, podoben filmskemu.

---

### **709L [Like709]**

Nastavitev, ki zmanjšuje prekomerno osvetlitev z uporabo popravka krivulje gama, enakovrednega standardu Rec.709, da se izvede stiskanje (prilagoditev kolena) območij z visoko svetilnostjo. (→ [Snemanje ob nadzoru prevelike osvetlitve \(koleno\): 360](#))

- Rec.709 je okrajšava za »Priporočilo ITU-R BT.709«, standard za oddajanje v visoki ločljivosti.
- 

### **V-Log [V-Log] (V-log)**

Nastavitev gama krivulje, namenjena postproduksijski obdelavi. (→ [Snemanje v zapisu Log: 430](#))

- Omogoča dodajanje bogate gradacije slikam med postproduksijsko obdelavo.
- 

### **HLG [Hybrid Log Gamma] (Hibridni log gama)\*1**

Nastavitev, ki se uporablja za snemanje videoposnetkov v formatu HLG.

(→ [Videoposnetki HLG: 435](#))

---

### **MY 1 [MY PHOTO STYLE 1] (Moj slog fotografije 1)\*2 do MY 10 [MY PHOTO STYLE 10] (Moj slog fotografije 10)\*2**

Prilagodi kakovost slike elementov Photo Style zelenim nastavitvam in jih registrira kot elemente My Photo Style. (→ [Registracija nastavitve v slogu My Photo Style: 316](#))

---

\*1 Izberete lahko le, če ste v načinu [P] in nastavljeni na 10-bitno [Rec Quality]. (Kakovost zapisa). (→ [\[Rec Quality\] \(Kakovost zapisa\): 136](#))

\*2 Učinki do [MY PHOTO STYLE 4] (Moj slog fotografije) so prikazani s privzetimi nastavitvami. Elemente, ki se prikažejo v meniju, lahko nastavite z možnostjo [Show/Hide Photo Style] (Pokaži/skrij slog fotografije) v možnosti [Photo Style Settings] (Nastavitve sloga fotografije). (→ [\[Photo Style Settings\] \(Nastavitve sloga fotografije\): 548](#))



- V načinu [iA] se delovanje razlikuje od delovanja v drugih načinih snemanja.
  - Nastavite lahko [Standard] (Standard) ali [Monochrome] (Enobarvno).
  - Nastavitev se ponastavi na [Standard] (Standard), ko fotoaparati preklopite v drug način snemanja ali ga izklopite.
  - Kakovosti slike ni mogoče prilagoditi.
- Razpon razpoložljivih občutljivosti ISO je drugačen, če je nastavitev [Photo Style] (Slog fotografije) naslednja: (→ [Setting Items \(ISO Sensitivity\): 296](#))
  - [Like709], [V-Log L], [Hybrid Log Gamma] (Hibridna log gamma)
- Način kolena lahko nastavite s funkcijo [Like709] (Like 709). (→ [Snemanje ob nadzoru prevelike osvetlitve \(koleno\): 360](#))
- Ko uporabljate [Filter Settings] (Nastavitve filtra), funkcija [Photo Style] (Slog fotografije) ni na voljo.





- Določite lahko podrobne nastavitve sloga fotografije:  
(→ [\[My Photo Style Settings\] \(Moje nastavitve sloga fotografije\): 548](#))

## ❖ Prilaganje kakovosti slike

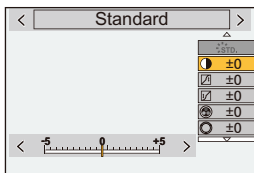
- 1 Pritisnite ◀▶, da izberete vrsto sloga fotografije.
- 2 Pritisnite ▲▼ za izbiro elementa in nato pritisnite ◀▶ za prilagoditev.
  - Prilagojene postavke so označene z [\*].



- 3 Pritisnite  ali .
- Ko je kakovost slike prilagojena, je ikona Photo Style na zaslonu za snemanje označena z [\*].

## Elementi nastavitve (Prilagoditev kakovosti slike)

---

### [Contrast] (Kontrast)

Prilagodi kontrast na sliki.

---

### [Highlight] (Poudariti)

Prilagodi svetlost svetlih območij.

---

### [Shadow] (Senca)

Prilagodi svetlost temnih območij.

---

### [Saturation] (Nasičenost)

Prilagaja živahnost barv.

---

### [Color Tone] (Barvni ton)

Prilagaja modre in rumene odtene.

---

 **[Hue] (Odtенок)**

Ob predpostavki, da je referenčna točka rdeča, se odtenek obrne v smeri vijolične/magenta ali rumene/zelene, da se prilagodi obarvanost celotne slike.

---

 **[Filter Effect] (Učinek filtra)**

**[Yellow] (Rumena)**

Izboljša kontrast. (Učinek: šibek) Snema nebo z jasno modro barvo.

**[Orange] (Oranžna)**

Poveča kontrast. (Učinek: srednji) Snema nebo s temnejšo modro barvo.

**[Red] (Rdeča)**

Poveča kontrast. (Učinek: močan) Posname nebo z veliko temnejšo modro barvo.

**[Green] (Zelena)**

Koža in ustnice ljudi so videti v naravnih tonih. Zeleni listi so videti svetlejši in bolj poudarjeni.

**[Off] (Izklop)**

---

 **[Grain Effect] (Učinek zrnja)**

**[Low]/[Standard]/[High]: (Nizka)/(Standardna)/(Visoka)**

Nastavi raven učinka zrnatosti.

**[Off] (Izklop)**

---

 **[Color Noise] (Barvni šum)**

**[ON] (Vklp):** Učinku zrnatosti doda barvo.

**[OFF] (Izklop)**

---

 **[Sharpness] (Ostrina)**

Prilagodi obrise na sliki.

---

**NR [Noise Reduction] (Zmanjšanje hrupa)**

Prilagodi učinek zmanjšanja šuma.

- Povečanje učinka lahko povzroči rahlo zmanjšanje ločljivosti slike.
-



**ISO [Sensitivity] (Občutljivost)\***

Nastavi občutljivost ISO. (→ [Občutljivost ISO: 294](#))

---



**WB [White Balance] (Izravnava beline)\***

Nastavi ravnovesje bele barve. (→ [Izravnava beline \(WB\): 300](#))

- Ko je izbrana možnost [WB], pritisnite [  ], da prikazete zaslon za nastavitve ravnovesja beline.

Ponovno pritisnite [  ], da se vrnete na prvotni zaslon.

---

- \* Na voljo, če je med izbiro možnosti [MY PHOTO STYLE 1] (MOJ SLOG FOTOGRAFIJE 1) do [MY PHOTO STYLE 10] (MOJ SLOG FOTOGRAFIJE 10) nastavljeno naslednje:  
[  ] → [  ] → [Photo Style Settings] (Nastavitve sloga fotografije) → [My Photo Style Settings] (Nastavitve sloga fotografije) → [Add Effects] (Dodaj učinke) → [Sensitivity] (Občutljivost)/[White Balance] (Izravnava beline) → [ON].

- Elementi, za katere lahko prilagodite kakovost slike, so odvisni od vrste sloga fotografije.

|  | ✓ | ✓  | ✓ |   |   |
|--|---|----|---|---|---|
|  | ✓ | ✓  | ✓ |   |   |
|  | ✓ | ✓  | ✓ |   |   |
|  | ✓ | ✓  |   | ✓ |   |
|  |   |    | ✓ |   |   |
|  | ✓ | ✓  |   | ✓ |   |
|  |   |    | ✓ |   |   |
|  |   | ✓  | ✓ |   |   |
|  |   | ✓* |   |   |   |
|  | ✓ | ✓  | ✓ | ✓ | ✓ |

\* Nastavite lahko, če je [Grain Effect] (Učinek Zrna) ena od možnosti [Low] (Nizko), [Standard] (Standard) ali [High] (Visoko).



- Učinkov [Grain Effect] (Kakovost zrna) in [Color Noise] (Barvni šum) ni mogoče preveriti na zaslonu za snemanje.
- Funkciji [Grain Effect] (Kakovost zrna) in [Color Noise] (Barvni šum) nista na voljo pri uporabi naslednjih funkcij:
  - Snemanje videoposnetkov
  - Snemanje serije SH

## ❖ Registracija nastavitve v slogu Moje fotografije



- 1 Pritisnite ◀▶, da izberete vrsto sloga fotografije.
- 2 Prilagodite kakovost slike.
  - Funkcija Moj fotografski slog prikaže vrste fotografskega sloga na vrhu prilagoditve kakovosti slike.  
Izberite osnovni fotografski slog.
- 3 Pritisnite [DISP.].
- 4 (Ko je izbrano od [MY PHOTO STYLE 1] (MOJ SLOG FOTOGRAFIJE 1) do [MY PHOTO STYLE 10]) (MOJ SLOG FOTOGRAFIJE 10)  
Pritisnite ▲▼, da izberete [Save Current Setting] (Shrani trenutne nastavitve), nato pa pritisnite ali .
- 5 Pritisnite ▲▼, da izberete številko cilja registracije, nato pa pritisnite ali .
- Prikaže se potrditveni zaslon.  
Na potrditvenem zaslonu pritisnite [DISP.] (DISP.), da spremenite ime My Photo Style. Vnesete lahko do 22 znakov. Znaki z dvema bajtoma se obravnavajo kot 2 znaka.  
Kako vnašati znake (→ [Vnos znakov: 105](#))

## ❖ Spreminjanje registrirane vsebine sloga Moja fotografija

- 1 Izberite katero koli vrednost od [MY PHOTO STYLE 1] (MOJ SLOG FOTOGRAFIJE 1) do [MY PHOTO STYLE 10]. (MOJ SLOG FOTOGRAFIJE)
- 2 Pritisnite [DISP.] (DISP.) in nato nastavite element.

---

[Load Preset Setting] (Prednastavitev obremenitve)

---

[Save Current Setting] (Shrani trenutno nastavitve)

---

[Edit Title] (Uredi naslov)

---

[Restore to Default] (Obnovi privzeto)

---

## [Filter Settings] (Nastavitve filtra)

- [Simultaneous Record w/o Filter] (Sočasno snemanje brez filtra): 322



Ta način snema z dodatnimi slikovnimi učinki (filtri).  
Za vsak filter lahko prilagodite učinek.  
Poleg tega lahko hkrati posnamete slike brez učinkov.



1

### Nastavite [Filter Effect] (Učinek filtra).

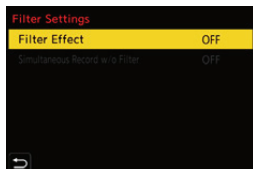
- [MENU/SET] → [ ]/[ ] → [ ] → [Filter Settings] (Nastavitve filtra) → [Filter Effect] (Učinek filtra) → [SET] (Nastavi)



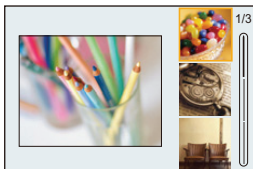

## 2 Izberite filter.

- Pritisnite ▲▼ za izbiro in nato pritisnite  ali .
- Slikovni učinek (filter) lahko izberete tudi tako, da se dotaknete vzorčne slike.
- Pritisnite [DISP.] (DISP.), da preklopite zaslon v vrstnem redu običajnega prikaza in prikaza vodnika.  
Prikaz vodnika prikazuje opis posameznega filtra.



## ❖ Prilagajanje učinka filtra

Učinek filtra lahko prilagodite.

- 1 Izberite filter.
- 2 Na zaslonu za snemanje pritisnite [WB].
- 3 Za nastavitve zavrtite ,  ali .
  - Če se želite vrniti na zaslon za snemanje, znova pritisnite [WB].
  - Ko je učinek filtra nastavljen, je ikona filtra na zaslonu za snemanje označena z [✱].







| Filter                              | Elementi, ki jih je mogoče prilagoditi |
|-------------------------------------|----------------------------------------|
| [Expressive] (Izrazito)             | Živahnost                              |
| [Retro] (Retro)                     | Barvanje                               |
| [Old days] (Stari časi)             | Kontrast                               |
| [High Key] (Visoki ključ)           | Barvanje                               |
| [Low Key] (Nizki ključ)             | Barvanje                               |
| [Sepia] (Sepija)                    | Kontrast                               |
| [Cross Process] (Navzkrižni proces) | Barvanje                               |
| [Bleach Bypass] (Bypass belilo)     | Kontrast                               |

## ❖ Nastavitev filtra z upravljanjem na dotik



- V privzetih nastavitvah se zavihek na dotik ne prikaže. Nastavite [Touch Tab] (Zavihek dotika) na [ON] (VKLOP) v [Touch Settings] (Nastavitve dotika) v meniju [Custom] ([Operation]). (Privzeto) (Delovanje). (→ [Touch Settings] (Nastavitve dotika): 558)

- 1 Dotaknite se [  ].
- 2 Dotaknite se elementa, ki ga želite nastaviti.  
[  ]: Vklp/izklp filtra  
[  ]: Filter  
[  ]: Prilagoditev učinka filtra







- Izravnava beline bo določena na [AWB], bliskavica pa na [⚡] (Forced Flash Off).
- Zgornja meja občutljivosti ISO je [3200].
- Glede na filter se lahko na zaslonu za snemanje zdi, da so kadri izpuščeni.
- Funkcija [Filter Effect], (Učinek filtra) ni na voljo, če uporabljate naslednjo funkcijo:
  - Način visoke ločljivosti





- Ko z gumbom Fn prikažete zaslon za nastavitev [Filter Effect] (Učinek filtra) se s pritiskom na [DISP.] (DISP.) prikaže zaslon za izbiro filtra.

## [Simultaneous Record w/o Filter] (Hkratno snemanje brez filtra)



Hkrati lahko fotografirate brez dodanih učinkov filtrov.

 ⇒ [  ] / [  ] ⇒ [  ] ⇒ **[Filter Settings] (Nastavitve filtra)**  
⇒ **Izberite [Simultaneous Record w/o Filter] (Sočasno snemanje brez filtra)**

Nastavitve: [ON] (VKLOP) / [OFF] (IZKLOP)



- [Simultaneous Record w/o Filter] (Sočasno snemanje brez filtra) ni na voljo, če uporabljate naslednje funkcije:
  - Snemanje v seriji
  - [Time Lapse Shot] (Časovni posnetek)
  - [Stop Motion Animation] (Zaustavitev gibanja animacija)
  - [RAW+FINE]/[RAW+STD.]/[RAW] ([Picture Quality] (Kakovost slike))
  - [Bracketing] (Nosilec)

# Bliskavica

Če bliskavico (DMW-FL580L/DMW-FL360L/DMW-FL200L: neobvezno) pritrdite na vroči nastavek, lahko snemate z bliskavico.

Uporabite lahko tudi komercialno dostopno zunanjo bliskavico, tako da v vtičnico za sinhronizacijo bliskavice priključite sinhronizacijski kabel.

Poleg tega lahko s priključitvijo zunanje bliskavice, ki podpira brezžično snemanje z bliskavico, brezžično upravljate zunanjo bliskavico, ki je v položaju, ločenem od fotoaparata.

- Oglejte si tudi navodila za uporabo bliskavice.

- [Uporaba zunanje bliskavice \(izbirno\): 324](#)
- [Nastavitev bliskavice: 328](#)
- [Snemanje z brezžično bliskavico: 337](#)

## Uporaba zunanje bliskavice (izbirno)

---

---

- Snemanje pokrova vroče puščice: 325



- Da bi preprečili vinjetiranje, odstranite pokrov objektivna.
- Snemanje z bliskavico ni mogoče, če uporabljate naslednje funkcije:
  - [ELEC.] (ELEK.) / [Silent Mode] (Tih način)
  - Način visoke ločljivosti
  - [Filter Settings] (Nastavitve filtra)
  - Snemanje serije SH

## Odstranjevanje pokrova vroče puščice

Preden pritrdite bliskavico (neobvezno), odstranite pokrovček vroče puščice.

Podrobnosti o pritrditvi bliskavice najdete v navodilih za uporabo bliskavice.

**Odstranite pokrov vroče puščice tako, da ga potegnete v smeri, označeni s puščico (2), in pritisnete v smeri, označeni s puščico (1).**

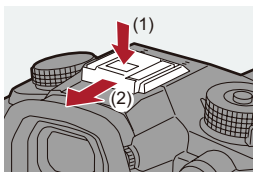

## ❖ Priključitev kabla za sinhronizacijo na vtičnico za sinhronizacijo bliskavice

Zunanjo bliskavico, ki je na voljo na trgu, lahko uporabite tako, da v vtičnico za sinhronizacijo bliskavice priključite sinhronizacijski kabel.



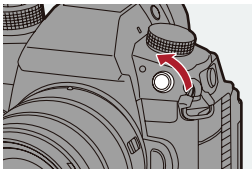

- Uporabite zunanjo bliskavico s sinhronizacijsko napetostjo 250 V ali manj.
- Ne uporabljajte sinhronizacijskih kablov dolžine 3 m ali več.

- 1 Zavrtite pokrovček vtičnice sinhronizatorja bliskavice v smeri puščice, da ga odstranite.
  - Pazite, da ne izgubite pokrovčka vtičnice sinhronizatorja bliskavice.



- 2 Sinhronizacijski kabel priključite na vtičnico za sinhronizacijo bliskavice.
  - Vtičnica ima zaporni vijak, ki preprečuje, da bi kabel padel.
  - Za povezavo glejte navodila za uporabo sinhro kabla.



- Vtičnica za sinhronizacijo bliskavice nima polarnosti. Sinhronizacijski kabel lahko uporabite ne glede na njegovo polarnost.
- V načinu [  M ] se vtičnica za sinhronizacijo bliskavice uporablja za sinhronizacijo časovnih kod z zunanjo napravo. (→ [Sinhronizacija časovnih kod z zunanjo napravo: 390](#)). V vtičnico za sinhronizacijo bliskavice ne priključite zunanje bliskavice, ko je nastavljena na način [  M ]. To lahko povzroči nepravilno delovanje fotoaparata.

## ❖ Opombe o snemanju z bliskavico



- V bližino bliskavice ne približujte nobenih predmetov. Vročina ali svetloba lahko povzroči deformacijo ali spremembo barve predmeta.
- Če snemate večkrat, bo morda potreben čas za polnjenje bliskavice. Med polnjenjem bliskavice bodo slike posnete, ne da bi se bliskavica sprožila.
- Ko je priložena zunanja bliskavica, fotoaparata ne prenašajte tako, da držite samo zunanjo bliskavico. Ta se lahko odklopi.
- Ko uporabljate zunanjo bliskavico, ki je na voljo na trgu, ne uporabljajte take z obrnjeno polariteto ali funkcijo za komunikacijo s fotoaparatom. Lahko povzroči nepravilno delovanje fotoaparata ali pa fotoaparati ne bo deloval pravilno.
- Za podrobnosti glejte navodila za uporabo zunanje bliskavice.

## Nastavitvev bliskavice

---

---

- [Flash Mode] (Način bliskavice): 329
- [Firing Mode] (Način sprožanja) / [Manual Flash Adjust.] (Ročna nastavitvev bliskavice): 332
- [Flash Adjust.] (Prilagoditev bliskavice): 334
- [Flash Synchro] (Sinhronizacija bliskavice): 335
- [Auto Exposure Comp.] (Samodejna ekspozicija komp.): 336





Funkcijo bliskavice lahko nastavite tako, da s fotoaparatom upravljate izstrelitev bliskavice.



## [Flash Mode] (Način bliskavice)

Nastavi način bliskavice.

 ⇒  ⇒  ⇒ Izberite [Flash Mode] [Način bliskavice]

---

 (Prisilni vklop bliskavice) /  (Prisilni vklop/rdeče oči)

Bliskavica se sproži vsakič, ne glede na pogoje snemanja.

To je primerno za snemanje, kadar je osvetlitev v ozadju ali pod osvetlitvijo, kot je fluorescenčna osvetlitev.

---

 (Počasna sinhronizacija) /  (Počasna sinhronizacija / rdeče oči)

Pri snemanju slik proti nočni pokrajini ta funkcija upočasni hitrost zaklopa, ko se sproži bliskavica, tako da je ne le objekt, temveč tudi nočna pokrajina videti svetlejša.





- Počasnejši časi zaklopa lahko povzročijo zamegljene slike. Da bi se temu izognili, priporočamo uporabo stativa.
- 

 (Prisilni izklop bliskavice)

Bliskavica se ne sproži.





---





- Bliskavica se sproži dvakrat.  
Interval med prvim in drugim sprožitvijo je daljši, če je nastavljena možnost [  ] ali [  ]. Objekt se ne sme premakniti, dokler se ne zaključi drugi sprožitev.
- Če sta nastavljeni naslednji možnosti, ni mogoče uporabiti [  ] in [  ]:
  - [Firing Mode] (Način fotografiranja): [MANUAL] (ROČNO)
  - [Flash Synchro] (Sinhronizacija bliskavice): [2ND]
  - [Wireless] (Brezžično): [ON] (VKLOP)
- Nekateri načini bliskavice morda ne bodo na voljo, odvisno od nastavitve na zunanji bliskavici.
- Učinkovitost zmanjšanja učinka rdečih oči se razlikuje od osebe do osebe. Učinek, na katerega vplivajo dejavniki, kot sta razdalja do predmeta in to, ali predmet gleda v fotoaparata, ko se sproži predhodna bliskavica, v nekaterih primerih morda ne bo zelo opazen.

## ❖ Razpoložljive nastavitve bliskavice glede na način snemanja

Razpoložljive nastavitve bliskavice so odvisne od načina snemanja.  
(✓: na voljo, —: ni na voljo)

| Način snemanja | [  ] | [  ] | [  ] | [  ] | [  ] |
|----------------|---------------------------------------------------------------------------------------|---------------------------------------------------------------------------------------|---------------------------------------------------------------------------------------|---------------------------------------------------------------------------------------|---------------------------------------------------------------------------------------|
| [P]/[A]        | ✓                                                                                     | ✓                                                                                     | ✓                                                                                     | ✓                                                                                     | ✓                                                                                     |
| [S]/[M]        | ✓                                                                                     | ✓                                                                                     | —                                                                                     | —                                                                                     | ✓                                                                                     |



- [] in [] lahko nastavite v načinu [iA]. V [] se način bliskavice preklopi na način, ki je primeren za razmere snemanja.

## ❖ Hitrosti zaklopa za načine bliskavice

[]/[]: 1/60 sekunde\* do 1/250 sekunde

[]/[]: 1 sekunda do 1/250 sekunde

\* V načinu [S] je to 60 sekund, v načinu [M] pa [B] (Bulb).

## [Firing Mode] (Način sprožanja) / [Manual Flash Adjust.] (Ročna nastavitve bliskavice)

Izberete lahko, ali želite izhod bliskavice nastaviti samodejno ali ročno.



- Tukaj opravljene nastavitve so omogočene, ko so priključene nekatere bliskavice drugih proizvajalcev.  
Nastavite na bliskavico, ko je priložena bliskavica (DMW-FL580L/DMW-FL360L/DMW-FL200L: izbirno).

# 1

## Nastavite [Firing Mode] (Način sprožanja).

-  → [  ] → [  ] → [Firing Mode] (Način sprožanja)

---

### [TTL]



Nastavi izhod bliskavice, ki ga fotoaparati nastavi samodejno.

---

### [MANUAL] (ROČNO)

Ročno nastavi izhod bliskavice.

- S funkcijo [TTL] lahko zelene slike posnamete tudi pri snemanju temnih prizorov, kjer je moč bliskavice običajno večja.
  - Moč bliskavice ([1/1] itd.) je prikazana na ikoni bliskavice na zaslonu za snemanje.
-

**2** (Ko je nastavljeno na [MANUAL]) (ROČNO) Izberite [Manual Flash Adjust.] (Ročna prilagoditev bliskavice) in pritisnite  ali .

**3** Pritisnite , da nastavite izhod bliskavice, in nato pritisnite  ali .

- Nastavite jo lahko v razponu od [1/1] (polna moč bliskavice) do [1/128] v korakih po 1/3.

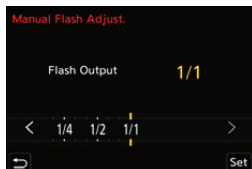

## [Flash Adjust.] (Prilagoditev bliskavice)

Pri fotografiranju z bliskavico v načinu TTL lahko prilagodite izhod bliskavice.

### 1 Izberite [Flash Adjust.] (Prilagoditev bliskavice).

-  → [  ] → [  ] → [Flash Adjust.] (Prilagoditev bliskavice)

### 2 Pritisnite , da prilagodite izhod bliskavice, nato pa pritisnite alinebo .

- Nastavite jo lahko v območju od [-3 EV] do [+3 EV] v korakih po 1/3 EV.

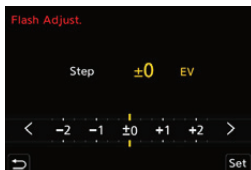

- Na zaslону za snemanje se prikaže [  ].
- Informacije o nastavitvi izhodne moči bliskavice pri snemanju z brezžično bliskavico: (→ [Flash Adjust.] (Prilagoditev bliskavice): 341)
- [Flash Adjust.] (Prilagoditev bliskavice) ni mogoče uporabiti, če so nastavljene naslednje možnosti: [Flash Adjust.]:
  - [Firing Mode] (Način sprožanja): [MANUAL] (ROČNO)
  - [Wireless] (Brezžična): [ON] (VKLOP)

## [Flash Synchro] (Sinhronizacija bliskavice)

Kadar se premikajoči se predmet snema ponoči z uporabo počasnega zaklopa in bliskavice, se lahko pred predmetom pojavi svetlobna sled. Če nastavite [Flash Synchro] (Sinhronizacija bliskavice) na [2ND], lahko posnamete dinamično sliko s svetlobno sledjo, ki se pojavi za objektom, tako da sprožite bliskavico tik pred zaprtjem zaklopa.

 ⇒  ⇒  ⇒ Izberite [Flash Synchro] (Sinhronizacija bliskavice)

### [1ST]

To je običajna metoda snemanja z bliskavico.



### [2ND]



Vir svetlobe se pojavi za motivom in slika postane dinamična.



- Ko je nastavljena možnost [2ND], se na ikoni bliskavice na zaslonu za snemanje prikaže [2nd].
- Ko je nastavljena možnost [2ND], se na ikoni bliskavice na zaslonu za snemanje prikaže [2nd].
- Učinek morda ne bo ustrezno dosežen pri daljših časih zaklopa.

## [Auto Exposure Comp.] (Samodejna komp. osvetlitve)

Samodejno prilagodi izhod bliskavice v povezavi z vrednostjo kompenzacije osvetlitve. (→ [Kompenzacija osvetlitve: 287](#))

 →  →  → Izberite [Auto Exposure Comp.] (Samodejna komp. osvetlitve)

Nastavitve: [ON] (VKLOP) / [OFF] (IZKLOP)



## Snemanje z brezžično bliskavico

---

---



Za snemanje z brezžično bliskavico lahko uporabite bliskavico (DMW-FL580L/DMW-FL360L/DMW-FL200L: neobvezno).

Ločeno lahko nadzorujete sprožanje treh skupin bliskavic in bliskavice, pritrjene na vročo peto fotoaparata.

## ❖ Nameščanje brezžične bliskavice

Brezžično bliskavico postavite tako, da je brezžični senzor obrnjen proti fotoaparatu.

### Primer umestitve

Če je bliskavica (C) nameščena tako, da izbriše senco v ozadju predmeta, ki jo ustvarita skupini bliskavic (A) in (B).

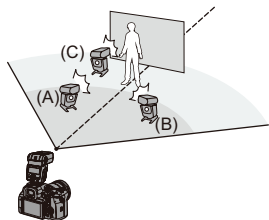

### Območje umestitve

Ko je pritrjen DMW-FL360L

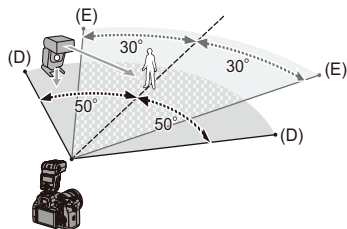

(D) 5 m (16 čevljev)

(E) 7 m (23 čevljev)



- Območje postavitve služi kot vodilo pri snemanju z vodoravno postavljenim fotoaparatom. Območje se razlikuje glede na okoliško okolje.
- Priporočamo uporabo največ treh brezžičnih bliskavic v vsaki skupini.
- Če je objekt preblizu, lahko komunikacijska svetloba vpliva na ekspozicijo. Učinek lahko zmanjšate tako, da nastavite možnost [Communication Light] na [LOW] ali zmanjšate moč z difuzorjem ali podobno napravo. (→ [Communication Light]: 343)

## 1 Na fotoaparat pritrдите zunanjo bliskavico. (→ **Odstranjevanje pokrova vroče pušice: 325**)

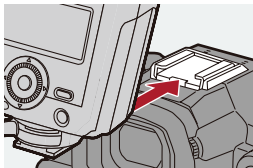

## 2 Nastavite brezžične bliskavice na način [RC] in jih nato postavite.

- Nastavite kanal in skupino za brezžične bliskavice.

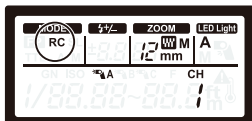

### 3 Omogočite funkcijo brezžične bliskavice fotoaparata.

- **MENU/SET** → [  ] → [  ] → [Wireless] (Brezžična) → [ON] (VKLOP)

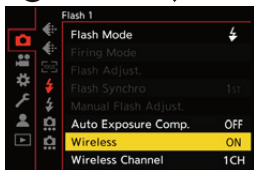

### 4 Nastavite [Wireless Channel] (Brezžični kanal).

- Izberite enak kanal kot na strani brezžične bliskavice.



### 5 Nastavite [Wireless Setup] [Nastavitev brezžične bliskavice).

- Nastavite način sprožanja in izhod bliskavice.



- Ko je nastavljena možnost [Wireless] (Brezžična), se na ikoni bliskavice na zaslonu za snemanje prikaže [WL].

## ❖ Elementi nastavitve ([Nastavitev brezžičnega omrežja])

- Če želite sprožiti preskusno bliskavico, pritisnite [DISP.].

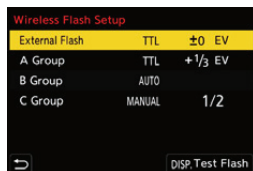

|                                            |                                                        |                                                                                                                                                                                                                                                                                                                                         |
|--------------------------------------------|--------------------------------------------------------|-----------------------------------------------------------------------------------------------------------------------------------------------------------------------------------------------------------------------------------------------------------------------------------------------------------------------------------------|
| [External Flash]<br>(Zunanja bliskavica)*1 | [Firing Mode]<br>(Način sprožanja)                     | <p><b>[TTL]:</b> Fotoaparat samodejno nastavi izhod bliskavice.</p> <p><b>[AUTO] (SAMODEJNO)*2:</b> Nastavi izhod bliskavice na strani zunanje bliskavice.</p> <p><b>[MANUAL] (ROČNO):</b> Ročno nastavi izhod bliskavice zunanje bliskavice.</p> <p><b>[OFF] (IZKLOP):</b> Zunanja bliskavica oddaja samo komunikacijsko svetlobo.</p> |
|                                            | [Flash Adjust.]<br>(Prilagoditev bliskavice)           | Prilagodi izhod bliskavice zunanje bliskavice, ko je možnost [Firing Mode] (Način sprožanja) nastavljena na [TTL].                                                                                                                                                                                                                      |
|                                            | [Manual Flash Adjust.] (Ročno prilagajanje bliskavice) | <p>Nastavi izhod bliskavice zunanje bliskavice, ko je možnost [Firing Mode] (Način sprožanja) nastavljena na [MANUAL] (ROČNO).</p> <ul style="list-style-type: none"> <li>• Nastavite jo lahko v razponu od [1/1] (polna moč bliskavice) do [1/128] v korakih po 1/3.</li> </ul>                                                        |

|                                                                                                         |                                                               |                                                                                                                                                                                                                                                                                                                        |
|---------------------------------------------------------------------------------------------------------|---------------------------------------------------------------|------------------------------------------------------------------------------------------------------------------------------------------------------------------------------------------------------------------------------------------------------------------------------------------------------------------------|
| <b>[A Group]</b><br>(Skupina A)/<br><b>[B Group]</b><br>(Skupina B)/<br><b>[C Group]</b><br>(Skupina C) | <b>[Firing Mode]</b><br>(Način sprožanja)                     | <b>[TTL]:</b> Fotoaparat samodejno nastavi izhod bliskavice.<br><b>[AUTO] (SAMODEJNO)*1:</b> Nastavi izhod bliskavice na strani brezžične bliskavice.<br><b>[MANUAL] (ROČNO):</b> Ročno nastavi izhod bliskavice brezžične bliskavice.<br><b>[OFF] (IZKLOP):</b> Brezžične bliskavice določene skupine se ne sprožijo. |
|                                                                                                         | <b>[Flash Adjust.]</b><br>(Prilagoditev bliskavice)           | Ročno prilagodi moč bliskavice brezžične bliskavice, ko je možnost [Firing Mode] (Način sprožanja) nastavljena na [TTL].                                                                                                                                                                                               |
|                                                                                                         | <b>[Manual Flash Adjust.] (Ročna prilagoditev bliskavice)</b> | Nastavi moč bliskavice brezžične bliskavice, ko je možnost [Firing Mode] (Način sprožanja) nastavljena na [MANUAL] (ROČNO). <ul style="list-style-type: none"> <li>Nastavite jo lahko v razponu od [1/1] (polna moč bliskavice) do [1/128] v korakih po 1/3.</li> </ul>                                                |

\*1 Te možnosti ni mogoče izbrati, če je nastavljena možnost [Wireless FP] (BREŽIČNO FP)

\*2 Tega ni mogoče nastaviti, če uporabljate bliskavico (DMW-FL200L: opcija).

### ❖ [Wireless FP] (Brezžična FP)

Zunanja bliskavica med brezžičnim snemanjem izvede FP sprožanje (ponavljajoče se hitro sprožanje bliskavice), kar omogoča snemanje z bliskavico tudi pri visokih hitrostih zaklopa.

 ⇒ [  ] ⇒ [  ] ⇒ Izberite [Wireless FP] (Brezžična FP)

Nastavitve: [ON] (VKLOP) / [OFF] (IZKLOP)

### ❖ [Communication Light] (Komunikacijska luč)

Nastavite moč komunikacijske luči.

 ⇒ [  ] ⇒ [  ] ⇒ Izberite [Communication Light] (Komunikacijska luč)

Nastavitve: [HIGH] (VISOKA) / [STANDARD] (STANDARDNA) / [LOW] (NIZKA)

# Nastavitve videa

To poglavje opisuje način Creative Video, način snemanja posebej za videoposnetke, in nastavitve, ki so na voljo pri snemanju videoposnetkov.

- [Kreativni video način: 345](#)
- [Uporaba samodejnega ostrenja \(videoposnetek\): 353](#)
- [Svetlost in obarvanost videa: 358](#)
- [Audio nastavitve: 364](#)
- [Zunanji mikrofoni \(izbirno\): 374](#)
- [Mikrofonski adapter XLR \(opcija\): 379](#)
- [Slušalke: 382](#)
- [Časovna koda: 386](#)
- [Sinhronizacija časovne kode z zunanjo napravo: 390](#)
- [Glavne pomožne funkcije: 398](#)



## Ustvarjalni video način

---

---

- [Prikazovalniki, primerni za snemanje videoposnetkov: 346](#)
- [Snemanje z ustvarjalnim videom: 347](#)
- [\[CreativeVideo Combined Set.\] \(CreativeVideo nastavitve\): 351](#)



Način [  ] (način Creative Video) je način snemanja, namenjen posebej za snemanje videoposnetkov, v katerem lahko uporabljate vse video funkcije.

V načinu [  ] se zaslon za snemanje preklopi na prikaze, primerne za snemanje videoposnetkov.

Snemanje videoposnetka lahko začnete in ustavite z gumbom za zaklop. Nastavitve osvetlitve in zvoka spremenite z upravljanjem na dotik, da preprečite snemanje zvokov delovanja.

Nastavitve, kot sta ekspozicija in ravnovesje beline, lahko spreminjate neodvisno od nastavitvev snemanja slike.

## Zasloni, primerni za snemanje videoposnetkov

Na zaslonu za snemanje se naslednji deli preklopijo na prikaze, primerne za snemanje videoposnetkov.

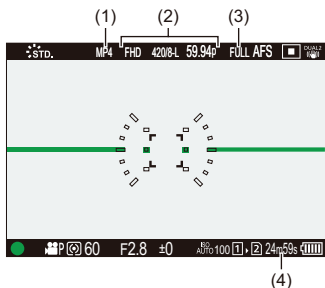

- 1) Format datoteke za snemanje (→ [Rec. File Format]: 134)
- 2) Kakovost snemanja (→ [Rec Quality] (Kakovost snemanja): 136)
- 3) Območje slike videoposnetka (→ [Image Area of Video] (Območje slike videoposnetka): 150)
- 4) Čas snemanja videoposnetka (→ Čas snemanja videoposnetka: 771)

• Primeri zaslonov ob nakupu.

Za informacije o ikonah, ki niso opisane tukaj (→ Prikazi monitorja/iskala: 707)





- Tudi v načinih [iA]/[P]/[A]/[S]/[M] lahko tako kot pri načinu [P] preklopite na prikaz, ki je primeren za snemanje videoposnetkov: (→ [Video-Priority Display] (Zaslon za prednostno snemanje videoposnetkov): 578)

## Snemanje z ustvarjalnim videom

### 1 Nastavite način snemanja na [ M ].

- Nastavite kolesce za izbiro načina. (→ [Izbira načina snemanja: 79](#))

### 2 Nastavite način osvetlitve.

-  ⇒ [  ] ⇒ [  ] ⇒ [Exposure Mode] (Način osvetlitve) ⇒ [P]/[A]/[S]/[M]
- Izvajate lahko enake operacije osvetlitve kot v načinih [P]/[A]/[S]/[M].

### 3 Zaprite meni.

- Pritisnite sprožilec do polovice.

### 4 Začnite snemati.

- Pritisnite gumb za zaklop (A), gumb za snemanje videoposnetkov (B) ali gumb za podnapis (C).

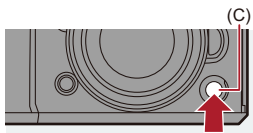
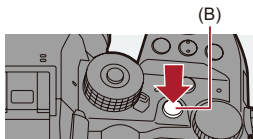
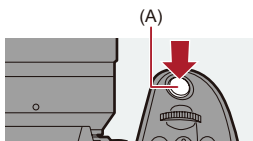

## 5 Ustavite snemanje.

- Ponovno pritisnite gumb za zaklop, gumb za snemanje videoposnetkov ali gumb za podnapise videoposnetkov.



- Začetek/zaustavitev snemanja lahko onemogočite z gumbom za zaklop: (→ [\[Assign REC to Shutter Button\]](#) (Začetek/zaustavitev snemanja): 555)
- Funkcijo, ki začneja/ukončuje snemanje videoposnetka samo v načinu [  M ], lahko dodelite gumbu Fn: (→ [\[Video Record\(Creative Video\)\]](#) (Snemanje videoposnetka (Kreativni videoposnetek)): 526)

## ❖ Operacije med snemanjem videoposnetka

Z upravljanjem na dotik spremenite nastavitve izpostavljenosti in zvoka, da preprečite snemanje zvokov delovanja.



- Pri privzetih nastavitvah zavihek na dotik ni prikazan. Nastavite [Touch Tab] (Zavihek za dotik) na [ON] (VKLOP) v [Touch Settings] (Nastavitve dotika) v meniju [Custom] ([Operation]). (Privzeto) (Delovanje). (→ [Touch Settings] (Nastavitve dotika): 558)

- 1 Dotaknite se [  ].
- 2 Dotaknite se ikone.

---

**T**  
**w** ↑↓ Povečanje

---

**F** Vrednost zaslone

---

**SS** Hitrost zaklopa

---

 Izravnava osvetlitve

---

**ISO/GAIN** Občutljivost ISO/zmoč (dB)

---

 dB Prilagoditev ravni snemanja zvoka

---

(→ [Sound Rec Level Adj.] (Prilagoditev ravni snemanja zvoka): 368)

---

### 3 Povlecite drsno vrstico, da nastavite element.

[▼]/[▲]: Nastavitev se spreminja počasi.

[▼]/[▲]: Hitro spreminja nastavitev.

- Če se dotaknete ikone (D), se znova prikaže zaslon iz koraka 2.

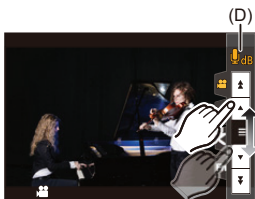

## [CreativeVideo Combined Set.] (CreativeVideo Kombinirani komplet.)



Pri privzetih nastavitvah se nastavitve, kot sta ekspozicija in ravnovesje bele barve, spremenjene v načinu [M], odražajo tudi pri snemanju slik v načinih [P]/[A]/[S]/[M].

V meniju [CreativeVideo Combined Set.] lahko ločite nastavitve za snemanje videa in za snemanje slike.

→ [ ] → [ ] → Izberite [CreativeVideo Combined Set.] (CreativeVideo Kombinirani komplet.)

[F/SS/ISO/Exposure Comp.] (F/SS/ISO/Izpostavitve svetlosti)/[White Balance] (Uravnnavanje beline)/[Photo Style] (Slog fotografije)/[Metering Mode] (Način merjenja)/[AF Mode] (AF način)

[ ]: Nastavitve snemanja so povezane med različnimi načini snemanja.



[ ]: Nastavitve snemanja so lahko ločene med načinom [M] in načinom [P]/[A]/[S]/[M].

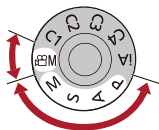



- Način [iA] samodejno uporabi optimalne nastavitve snemanja za fotoaparati, zato bodo nastavitve snemanja neodvisne, ne glede na nastavitve, opravljene s to funkcijo.



## Uporaba samodejnega ostrenja (videoposnetek)

- [Continuous AF] (Neprekinjeno AF): 353
- [AF Custom Setting(Video)] (Nastavitev po meri AF (video)): 355
- [Enlarged Live Display(Video)] (Povečan zaslon v živo (video)): 356

### [Continuous AF] (Neprekinjeno AF)



Pri snemanju videoposnetkov lahko izberete način nastavitve ostrenja v AF.

→ → ⇒ Izberite **[Continuous AF] (Neprekinjeno AF)**

#### [MODE1] (NAČIN1)

Fotoaparāt še naprej samodejno ostri samo med snemanjem.

#### [MODE2] (NAČIN2)

Fotoaparāt samodejno ostri predmete v stanju pripravljenosti in med snemanjem.  
- To je na voljo v načinu .

#### [OFF] (IZKLOP)

Kamera ohrani točko ostrenja na začetku snemanja.



- V načinu [iA] fotoaparati samodejno ostri med snemanjem v stanju pripravljenosti, ne glede na nastavitve [Continuous AF] (Neprekinjeno AF).
- Odvisno od pogojev snemanja ali uporabljenega objektiva se lahko med snemanjem videoposnetka posname zvok delovanja AF.  
Če vas zvok delovanja moti, priporočamo snemanje z nastavitvijo [Continuous AF] (Neprekinjeno AF) na [OFF] (IZKLOP).
- Če med snemanjem videoposnetkov uporabljate zoom, lahko traja nekaj časa, da se objekt izostri.
- Pri izpisu prek HDMI v načinu [pM] se [MODE1] (NAČIN1) preklopi v [MODE2] (NAČIN2).
- [MODE2] (NAČIN2) med snemanjem v stanju pripravljenosti ne deluje v naslednjem primeru:
  - V razmerah s šibko svetlobo

## [AF Custom Setting(Video)] (Nastavitev po meri AF (Video))



Način ostrenja za snemanje videoposnetkov lahko natančno prilagodite z uporabo funkcije [Continuous AF].

**ME** ⇒ [ ] ⇒ [ ] ⇒ Izberite **[AF Custom Setting(Video)]**  
(Nastavitev po meri AF (Video))



|                      |                                                                 |                                                                                                                                                                                                                              |
|----------------------|-----------------------------------------------------------------|------------------------------------------------------------------------------------------------------------------------------------------------------------------------------------------------------------------------------|
| [ON] (VKLOP)         | Omogoča naslednje nastavitve.                                   |                                                                                                                                                                                                                              |
| [OFF] (IZKLOP)       | Onemogoči naslednje nastavitve.                                 |                                                                                                                                                                                                                              |
| [SET]<br>(NASTAVITE) | [AF Speed]<br>(Hitrost AF)                                      | [+] stran: Fokus se premika z večjo hitrostjo.<br>[-] stran: Fokus se premika z manjšo hitrostjo.                                                                                                                            |
|                      | [AF Sensitivity]<br>(Citlivost<br>automatickeho<br>zaostřování) | [+] stran: Ko se razdalja do predmeta bistveno spremeni, fotoaparat takoj ponovno prilagodi ostrenje.<br>[-] stran: Ko se razdalja do predmeta bistveno spremeni, fotoaparat malo počaka, preden ponovno prilagodi ostrenje. |

- Opis elementa se prikaže na zaslону, ko pritisnete [DISP].

## [Enlarged Live Display(Video)] (Povečan zaslon v živo (video))



Ko je način AF [  ], [  ] ali [  ] ali ko snemate z MF, lahko točko ostrenja povečate za prikaz.

(Ko je način AF [  ] ali [  ], se za prikaz poveča središče zaslona.)  
Točko ostrenja lahko povečate tudi za preverjanje pri snemanju videoposnetkov.

- Enako operacijo lahko izvedete tudi s pritiskom na gumb Fn, registriran s funkcijo [Povečan prikaz v živo (video)]. (→ [Fn Buttons: 517](#))

### **Pritisnite gumb za povečan prikaz v živo (video), da povečate prikaz točke ostrenja.**

- Operacije na zaslonu povečanega prikaza so enake kot operacije na zaslonu pomoči MF. (→ [Operacije na zaslonu MF Assist: 199](#))

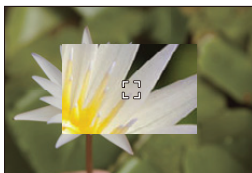
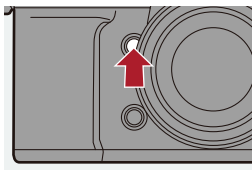



- Odvisno od uporabljenega objektiva povečan prikaz videoposnetka na zaslonu živega predogleda morda ne bo prikazan.
- Med snemanjem videoposnetka z uporabo naslednjih funkcij povečanega prikaza videoposnetka na zaslonu za ogled v živo ni mogoče prikazati:
  - [Rec Quality] (Kakovost zapisa)z videoposnetkom z visoko hitrostjo sličic, ki presega hitrost snemanja 60,00p
  - [Variable Frame Rate] (Spremenljiva hitrost sličic)
- Ko je pritrjen izmenljivi objektiv brez obroča za ostrenje, med uporabo naslednjih funkcij ni mogoče prikazati povečanega prikaza videoposnetka na zaslonu za ogled v živo:
  - [Variable Frame Rate] (Spremenljiva hitrost sličic)



- Spremenite lahko način prikaza povečanega zaslona:  
(→ [\[Enlarged Live Display\(Video\)\] \(Povečan prikaz v živo \(video\)\)](#): 557)
- Nastavite lahko, ali naj se povečan zaslon izpiše v zunanjo napravo, priključeno prek vmesnika HDMI:  
(→ [Izhod povečanega živega zaslona \(video\) prek HDMI](#): 473)

## Svetlost in obarvanost videoposnetka

- [Luminance Level] (Raven svetilnosti): 358
- [Master Pedestal Level] (Raven glavnega podstavka): 359
- Snemanje med nadzorom prevelike osvetlitve (koleno): 360
- [ISO Sensitivity (video)] (Občutljivost ISO (video)): 362
- [Dynamic Range Boost] (Povečanje dinamičnega razpona): 363

### [Luminance Level] (Raven svetilnosti)



iA P A S M

Razpon svetilnosti lahko nastavite tako, da ustreza namenu snemanja videoposnetka. Nastavite lahko na [16-235] ali [16-255], kar je standard za video, ali na [0-255], ki zajema celotno območje svetilnosti, enako kot pri slikah.

→ [ ] → [ ] → Izberite [Luminance Level] [Raven svetilnosti]

Nastavitve: [0-255]/[16-235]/[16-255]

- Ko je nastavljena 10-bitna [Rec Quality] (Kakovost zapisa), se elementi za nastavitve spremenijo na [0-1023], [64-940] in [64-1023].
- Ko je možnost [Photo Style] (Slog slike) nastavljena na [V-Log] (V-Log), je ta nastavev določena na [0-255] ([0-1023]).
- Ko je [Photo Style] (Slog slike) nastavljen na [Hybrid Log Gamma] (Hibridna Log Gamma) je ta vrednost določena na [64-940].

## [Master Pedestal Level] (Raven glavnega podstavka)



Prilagodite lahko raven črne barve, ki služi kot referenca za slike.

### 1 Nastavite način snemanja na [M].

- Nastavite kolesce za izbiro načina. (→ [Izbira načina snemanja: 79](#))

### 2 Izberite [Master Pedestal Level] (Raven glavnega podstavka).

- **MENU/SET** → [ ] → [ ] → [ ] → [Master Pedestal Level] (Raven glavnega podstavka)

### 3 Prilagodite glavni podstavek.

- Zavrtite , ali .
- Nastavite v območju med -15 in +15.

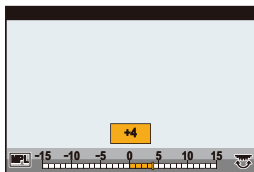

- [Master Pedestal Level] (Raven glavnega podstavka) ni na voljo, če uporabljate naslednjo funkcijo:
  - [V-Log L] ([Photo Style] (Slog slike))

## Snemanje med nadzorom pretirane osvetlitve (koleno)



Ko je možnost [Photo Style] (Slog slike) nastavljena na [Like709] (Like709), lahko nastavite koleno tako, da je mogoče snemati z minimalno prekomerno osvetlitvijo.

- 1 Nastavite [Photo Style] (Slog slike) na [Like709] (Like709).**
  - → [ ] → [ ] → [Photo Style] (Slog slike) → [Like709]
- 2 Pritisnite [Q].**
- 3 Izberite nastavev kolena.**
  - Pritisnite za izbiro elementa nastavitve.

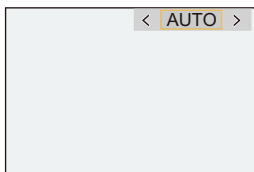



---

#### [AUTO] (SAMODEJNO)

Samodejno prilagodi stopnje stiskanja območij z visoko svetilnostjo.

---



#### [MANUAL] (ROČNO)

Nastavite lahko svetlost, pri kateri se začne stiskanje (glavna točka kolena), in intenzivnost stiskanja (naklon glavne točke kolena).

**Pritisnite ▲▼, da izberete element, in nato pritisnite ◀▶, da ga prilagodite.**

**[POINT] (TOČKA):** Glavna točka kolena

**[SLOPE] (NAKLON):** Master knee slope (naklon glavnega kolena)

- Z vrtenjem  prilagodite glavno točko kolena, z vrtenjem  pa nagib glavnega kolena.
  - Nastavite lahko vrednosti v naslednjih razponih:
    - Glavna točka kolena: 80,0 do 107,0
    - Glavni naklon kolena: 0 do 99
- 

#### [Off] (Izklop)

---

## 4

### Potrdite izbiro.

- Pritisnite  ali .

## [ISO Sensitivity (video)] (Občutljivost ISO (video))





Nastavi spodnjo in zgornjo mejo občutljivosti ISO, ko je občutljivost ISO nastavljena na [AUTO] (SAMODEJNO).

### 1 Nastavite način snemanja na [ M ].

- Nastavite kolesce za izbiro načina. (→ [Izbira načina snemanja: 79](#))

### 2 Nastavite [ISO Sensitivity (video)] (Občutljivost ISO (video)).

-  → [  ] → [  ] → [ISO Sensitivity (video)] (Občutljivost ISO (video))

### ❖ Elementi nastavitvev [ISO Sensitivity (video)] (Občutljivost ISO (video))

---

#### [ISO Auto Lower Limit Setting] (Nastavitev spodnje meje samodejnega ISO)

Nastavi spodnjo mejo za občutljivost ISO, ko je občutljivost ISO [AUTO] (SAMODEJNO).

- Nastavite v območju med [100] in [6400].

---

#### [ISO Auto Upper Limit Setting] (Nastavitev zgornje meje samodejnega ISO)

Nastavi zgornjo mejo občutljivosti ISO, ko je občutljivost ISO [AUTO] (SAMODEJNO).

- Nastavite na [AUTO] (SAMODEJNO) ali v območju med [200] in [12800].
-

## [Dynamic Range Boost] (Povečanje dinamičnega razpona)



Iz slikovnega senzorja izpisuje signal s širokim dinamičnim razponom. To omogoča snemanje videoposnetkov s širšim dinamičnim razponom.

### 1 Nastavite način snemanja na [M].

- Nastavite kolesce za izbiro načina. (→ [Izbira načina snemanja: 79](#))

### 2 Nastavite [Dynamic Range Boost] (Povečanje dinamičnega razpona) na [ON] (VKLOP).

- ⇒ ⇒ ⇒ [Dynamic Range Boost] (Povečanje dinamičnega razpona) ⇒ [ON] (VKLOP)



- Na zaslonu za snemanje se prikaže [D].
- Ko se uporablja [Dynamic Range Boost] (Povečanje dinamičnega razpona), se spodnja meja razpoložljivih občutljivosti ISO spremeni na [800] (če je v možnosti [Photo Style] (Slog slike) nastavljena možnost [V-Log]/[Hybrid Log Gamma] (V-Log) (Hibridna Log Gamma), se spodnja meja spremeni na [2000]).
- Ko je nastavljena možnost [Dynamic Range Boost] (Povečanje dinamičnega razpona), naslednje funkcije niso na voljo:
  - [Rec Quality] (Kakovost snemanja) z videoposnetkom z visoko hitrostjo sličic, ki presega hitrost snemanja 60,00p
  - [Variable Frame Rate] (Spremenljiva hitrost sličic) s hitrostjo snemanja nad 60 sličic na sekundo

## Nastavitve zvoka

---

---

- [Sound Rec Level Disp.] (Razporeditev ravni snemanja zvoka): 365
- [Mute Sound Input] (Izklop zvočnega vhoda): 366
- [Sound Rec Gain Level] (Raven ojačitve zvočnega zapisa): 367
- [Sound Rec Level Adj.] (Prilagoditev ravni zvoka): 368
- [Sound Rec Quality] (Kakovost snemanja zvok): 369
- [Sound Rec Level Limiter] (Omejevalnik ravni zvoka): 370
- [Wind Noise Canceller] (Preprečevanje hrupa vetra): 371
- [Lens Noise Cut] (Zmanjšanje hrupa objektiva): 372
- [Audio Information] (Informacije o zvoku): 373



## [Sound Rec Level Disp.] (Raven snemanja zvoka Disp.)

Stopnja snemanja zvoka je prikazana na zaslonu za snemanje.

 →  →  → Izberite [Sound Rec Level Disp.] (Raven snemanja zvoka Disp.)

|                 |                                                           |                                       |
|-----------------|-----------------------------------------------------------|---------------------------------------|
| [ON] (VKLOP)    | Stopnja snemanja zvoka, prikazana na zaslonu za snemanje. |                                       |
| [OFF] (NASTAVI) | —                                                         |                                       |
| [SET]           | Nastavi velikost prikaza ravni snemanja zvoka.            |                                       |
|                 | [Displaying size]<br>(Prikazovanje Velikost)              | [LARGE] (VELIKO)/<br>[SMALL] (MAJHNO) |



- Ko je možnost [Sound Rec Level Limiter] nastavljena na [OFF] (IZKLOP), je možnost [Sound Rec Level Disp.] (Raven snemanja zvoka Disp.) nastavljena na [ON] (VKLOP)

## [Mute Sound Input] (Izklop zvočnega vhoda)

S tem izklopite zvočni vhod.

 ⇒ [  ] ⇒ [  ] ⇒ **Izberite [Mute Sound Input] (Izklop zvočnega vhoda)**

Nastavitve: [ON] (VKLOP) / [OFF] (IZKLOP)



- Na zaslonu za snemanje se prikaže [  ].

## [Sound Rec Gain Level] (Raven ojačitve zvočnega zapisa)

S tem preklopite ojačanje zvočnega vhoda.

 →  →  → Izberite [Sound Rec Gain Level] (Raven ojačitve zvočnega zapisa)

---

### [STANDARD] (STANDARD)

To je standardna nastavitve vhodnega ojačenja. (0 dB)

---

### [LOW] (NIZKO)



Zvočni vhod je zmanjšan za snemanje v okoljih z glasnimi zvoki. (-12 dB)

---

- Ko je možnost [4ch Mic Input] (4-kanalni mikrofonski vhod) nastavljena na [ON] (VKLOP), lahko nastavite ojačanje snemanja zvoka za CH3/CH4. (→ [\[4ch Mic Input\] \(4-kanalni mikrofonski vhod\): 381](#))
- [Sound Rec Gain Level] (Raven ojačitve zvočnega zapisa) ni na voljo, če je [Mic Socket] (Vtičnica za mikrofonski) nastavljeno na [LINE] in je priključena zunanja zvočna naprava.

## [Sound Rec Level Adj.] (Prilagoditev ravni zvoka)

Ročno prilagodite raven snemanja zvoka.

 → [  ] → [  ] → Izberite [Sound Rec Level Adj.] (Prilagoditev ravni zvoka)

- Pritisnite ◀▶, da prilagodite raven snemanja zvoka, nato pa pritisnite  ali .

Nastavitve: [MUTE] (UTIŠAJ) / [-18dB] do [+12dB]





- Nastavite lahko s korakom 1 dB.
- To lahko nastavite tudi med snemanjem videoposnetka.
- Prikazane vrednosti dB so približne.
- Ko je nastavljeno na [MUTE] (UTIŠAJ), se na zaslonu za snemanje prikaže [  ].
- Ko je možnost [4ch Mic Input] (4-kanalni mikrofonski vhod) nastavljena na [ON] (VKLOP), lahko prilagodite raven snemanja zvoka CH3/CH4. (→ [4ch Mic Input] (4-kanalni mikrofonski vhod): 381)



## [Sound Rec Quality] (Kakovost snemanja zvoka)

Kakovost zvoka za videoposnetek lahko nastavite, če je [Oblika datoteke za snemanje] [MOV] ali [Apple ProRes].

 → [  ] → [  ] → Izberite [Sound Rec Quality] (Kakovost snemanja zvoka)

### [96kHz/24bit]

Zvok je posnet z visoko ločljivostjo 96 kHz/24 bitov.

- To lahko nastavite, če je priključen mikrofonski adapter XLR (DMW-XLR1: izbirno), stereo mikrofonski adapter (DMW-MS2: izbirno) ali stereo mikrofonski adapter (VW-VMS10: izbirno). (→ [Mikrofonski adapter XLR \(opcijsko\): 379](#), [zunanji mikrofoni \(opcijsko\): 374](#))

### [48kHz/24bit]



Zvok je posnet z visokokakovostnim zvokom 48 kHz/24 bitov.



- V naslednjem primeru je nastavev določena na [48kHz/16bit]:
  - Ko je [Rec. File Format] (Oblika datoteke za snemanje) nastavljen na [MP4].

## [Sound Rec Level Limiter] (Omejitev ravni snemanja zvoka)

Raven snemanja zvoka se samodejno prilagodi, da se čim bolj zmanjša popačenje zvoka (prasketanje).

 →  →  → **Izberite [Sound Rec Level Limiter] (Omejitev ravni snemanja zvoka)**

Nastavitve: [ON] (VKLOP) / [OFF] (IZKLOP)

## [Wind Noise Canceller] (Zmanjšanje hrupa vetra)

Zmanjša šum vetra, ki prihaja v vgrajeni mikrofoni, hkrati pa ohranja kakovost zvoka.

 ⇒ [  ] ⇒ [  ] ⇒ Izberite [Wind Noise Canceller] (Zmanjšanje hrupa vetra)

---

### [HIGH] (VISOKO)

To učinkovito zmanjša hrup vetra z zmanjšanjem nizkih tonov, ko zazna močan veter.

---

### [STANDARD] (STANDARD)

Ta funkcija zmanjša hrup vetra brez izgube kakovosti zvoka, saj filtrira samo hrup vetra.

---

### [OFF] (IZKLOP)

Izključi funkcijo.

---





- Glede na pogoje snemanja morda ne boste videli celotnega učinka.
- Ta funkcija deluje samo z vgrajenim mikrofonom.  
Ko je priključen zunanji mikrofoni, se prikaže [Wind Cut] (Zmanjšanje hrupa vetra).

(→ [Zmanjšanje hrupa vetra: 378](#))

## [Lens Noise Cut] (Zmanjšanje hrupa objektiva)

Če uporabljate objektiv, ki je združljiv z močnim zoomom, ta funkcija zmanjša zvoke, ki jih povzroča zoom, ko deluje med snemanjem videoposnetka.

 ⇒  ⇒  ⇒ **Izberite možnost [Lens Noise Cut]**  
Nastavitve: [ON] (VKLOP) / [OFF] (IZKLOP)

- Pri uporabi te funkcije se lahko kakovost zvoka razlikuje od kakovosti zvoka med običajnim delovanjem.

## [Audio Information] (Nastavitve zvoka)

Na tem zaslonu si lahko hkrati ogledate nastavitve zvoka in stanje snemanja. Za spreminjanje nastavitev se lahko dotaknete zaslona.

- Operacije na zaslonu za prikaz informacij o zvoku so enake operacijam na nadzorni plošči. (→ [Nadzorna plošča: 96](#))

Pritisnite [  ].

- Prikažete ga lahko tudi tako, da se dotaknete območja za prikaz zvoka na nadzorni plošči. (način Creative Video).
- Za informacije o zaslonu (→ [Prikaz zvočnih informacij: 721](#))

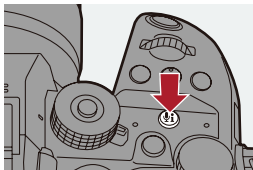

## Zunanji mikrofoni (opcija)

- Nastavitev območja sprejemanja zvoka (DMW-MS2: izbirno): 377
- Zmanjšanje hrupa vetra: 378



S stereofonskim mikrofonom (DMW-MS2: opcija) ali stereofonskim mikrofonom (VW-VMS10: opcija) lahko v primerjavi z vgrajenim mikrofonom snemate zvok višje kakovosti in visoke ločljivosti.

- Nekateri izbirni dodatki v nekaterih državah morda ne bodo na voljo.

### 1 Nastavite [Mic Socket] (Vtičnica za mikrofoni), ki ustreza napravi, ki jo želite priključiti.

- MENU/SET → [ ] → [ ] → [Mic Socket] (Vtičnica za mikrofoni)



---

**MIC  $\Psi$  ([Mic Input (Plug-in Power)]) (Mikrofonski vhod (vtični napajalnik))**

Pri priključitvi zunanjega mikrofona, ki zahteva napajanje iz vtičnice [MIC] fotoaparata.

---

**MIC ([Mic Input]) (Vhod mikrofona)**

Pri priključitvi zunanjega mikrofona, ki ne potrebuje napajanja iz vtičnice [MIC] fotoaparata.

---

**LINE ([Line Input]) (Linjski vhod)**

Ko priključite zunanjo zvočno napravo za linijski izhod.

---

- Ko je priključen stereofonski mikrofoni (DMW-MS2: opcija), je nastavev določena na [ **MIC  $\Psi$**  ].
- Če pri uporabi [ **MIC  $\Psi$**  ] priključite zunanji mikrofoni, ki ne potrebuje napajanja, lahko pride do okvare priključenega zunanjega mikrofona. Pred priključitvijo preverite, ali je naprava vgrajena.

## 2 **Nastavite stikalo za vklop/izklop fotoaparata na [OFF] (IZKLOP).**

### 3 Zunanji mikrofons priključite na fotoaparata in nato vklopite fotoaparata.

- Če zunanji mikrofons namestite na vročo peto fotoaparata (A), odstranite pokrov vroče pete. (→ [Odstranjevanje pokrova vroče pete: 325](#))

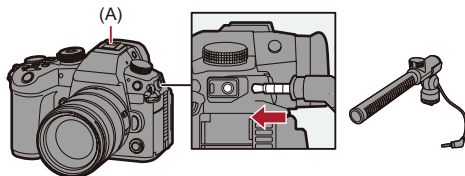

### 4 Vnesite nastavitve za kakovost zvoka za snemanje v [Sound Rec Quality] (Kakovost snemanja) (→ [\[Sound Rec Quality\] \(Kakovost snemanja\): 369](#)).



- Ne uporabljajte kablov za stereo mikrofons z dolžino 3 m (9,8 čevljev) ali več.
- Ko je zunanji mikrofons priključen, se na zaslonu prikaže [ EXT. ].
- Ko je priključen zunanji mikrofons, se funkcija [Sound Rec Level Disp.] (Raven zvočnega zapisa) samodejno spremeni v [ON] (VKLOP), na zaslonu pa se prikaže raven snemanja.
- Ko je priključen zunanji mikrofons, fotoaparata ne prenašajte tako, da držite zunanji mikrofons. Lahko se odtrga.
- Če se pri uporabi adapterja za izmenični tok posnamejo šumi, uporabite baterijo.
- Za podrobnosti glejte navodila za uporabo zunanjega mikrofona.



## Nastavitev območja sprejemanja zvoka (DMW-MS2: izbirno)

Ko uporabljate stereo mikrofoni (DMW-MS2: opcija), lahko nastavite območje zajemanja zvoka mikrofona.

 ⇒ [  ] ⇒ [  ] ⇒ Izberite [Special Mic.] (Poseben mik.)

---

### [STEREO] (STEREO)

Prezema zvok na širšem območju.

---

### [SHOTGUN] (SHOTGUN)

Pomaga preprečiti sprejemanje šumov iz ozadja in snema zvok iz določene smeri.

---

## Zmanjšanje hrupa vetra

To zmanjša šum vetra, ko je priključen zunanji mikrofoni.

 ⇒  ⇒  ⇒ Izberite [Wind Cut] (Zmanjšanje hrupa vetra)

Nastavitve: [HIGH] (VISOKA) / [STANDARD] (STANDARDNA) / [LOW] (NIZKA) / [OFF] (IZKLOPLJENA)



- Nastavitev [Wind Cut] (Zmanjšanje hrupa vetra) lahko spremeni običajno kakovost zvoka.

## Mikrofonski adapter XLR (opsijsko)

- [4ch Mic Input] (4-kanalni mikrofonski vhod): 381



S priključitvijo mikrofonskega adapterja XLR (DMW-XLR1: izbirno) lahko uporabite komercialno dostopen mikrofonski XLR in tako omogočite snemanje zvoka visoke ločljivosti vrhunske kakovosti in 4-kanalnega zvoka. (→ [4ch Mic Input] (4-kanalni mikrofonski vhod): 381)

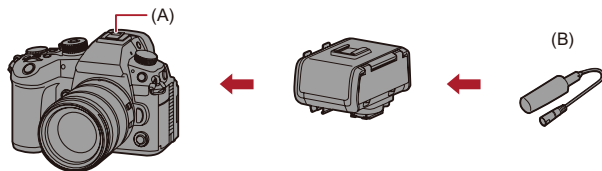



(A) Hot Shoe

(B) Mikrofonski XLR, ki je na voljo na trgu

Začetek:

- Izklopite fotoaparata in odstranite pokrov vroče puščice. (→ [Odstranjevanje pokrova vroče puščice: 325](#))

## 1 Adapter za mikrofonski XLR pritrdite na vroči podstavek, nato pa vklopite fotoaparata.

-  →  →  → [XLR Mic Adaptor Setting] (XLR Nastavitev adapterja za mikrofonski adapterja za mikrofonski)
- Ko je adapter za mikrofonski XLR pritrdjen, se možnost [XLR Mic Adaptor Setting] (XLR Nastavitev adapterja za mikrofonski adapterja za mikrofonski) samodejno spremeni v [ON].

### [ON] (VKLOP)

Snema zvok z mikrofonom XLR.

### [OFF] (IZKLOP)

Snemanje zvoka z vgrajenim mikrofonom fotoaparata.

## 2 Vnesite nastavitve za kakovost zvoka za snemanje v [Sound Rec Quality] (Kakovost snemanja) (→ [Sound Rec Quality] (Kakovost snemanja): 369).



- Ko je priložen mikrofonski adapter XLR, se na zaslonu prikaže [XLR].
- Ko je [XLR Mic Adaptor Setting] (XLR Nastavitev adapterja za mikrofonski adapterja za mikrofonski) nastavljeno na [ON] (VKLOP) in [4ch Mic Input] (4-kanalni mikrofonski vhod) (na [OFF] (IZKLOP)), so določene naslednje nastavitve:
  - [Sound Rec Level Limiter] (Omejevalnik ravni zvoka): [OFF] (IZKLOP)
  - [Wind Noise Canceller] (Zmanjševanje hrupa vetra): [OFF] (IZKLOP)
  - [Sound Output] (Zvočni izhod): [REC SOUND] (ZVOK SNEMANJA)
- Ko je [XLR Mic Adaptor Setting] (XLR Nastavitev adapterja za mikrofonski adapterja za mikrofonski) nastavljeno na [ON] (VKLOP) in je [4ch Mic Input] (4-kanalni mikrofonski vhod) [OFF] (IZKLOP), [Sound Rec Gain Level] (Raven ojačitve zvočnega zapisa) in [Sound Rec Level Adj.] (Prilagoditev ravni zvoka) nista na voljo.
- Ko je priložen adapter za mikrofonski XLR, se [Sound Rec Level Disp.] (Raven zvočnega zapisa) samodejno spremeni v [ON] in na zaslonu se prikaže raven snemanja.
- Ko je priložen mikrofonski adapter XLR, fotoaparata ne prenašajte tako, da držite mikrofonski adapter XLR. Lahko se odtrga.
- Če se pri uporabi adapterja za izmenični tok posnamejo šumi, uporabite baterijo.
- Za podrobnosti glejte navodila za uporabo adapterja za mikrofonski XLR.

## [4ch Mic Input] (4-kanalni mikrofonski vhod)

Za snemanje 4-kanalnega zvoka uporabite komercialno dostopen mikrofonski XLR, ki je skupaj z vgrajenim mikrofonom povezan z mikrofonskim adapterjem XLR (DMW-XLR1: opcijsko).

S kombinacijo stereomikrofona (DMW-MS2: opcijsko) ali stereomikrofona (VWVMS10: opcijsko) namesto vgrajenega mikrofona je mogoče snemati tudi 4-kanalni 96 kHz/24-bitni zvok visoke ločljivosti. (→ [Zunanji mikrofoni \(neobvezno\): 374](#))

 ⇒  ⇒  ⇒ **Izberite [4ch Mic Input] (4-kanalni mikrofonski vhod)**

**Nastavitve: [ON] (VKLOP) / [OFF] (IZKLOP)**



- Ko je možnost [4ch Mic Input] (4-kanalni mikrofonski vhod) nastavljena na [ON] (VKLOP), se na zaslonu prikaže kot [4ch] (4-kanalni)
- Zvok iz mikrofona XLR se posname v CH1/CH2, zvok iz vgrajenega mikrofona ali zunanjega mikrofona pa se posname v CH3/CH4.
- Ko je možnost [4ch Mic Input] nastavljena na [ON] (VKLOP), se 4-kanalni zvok odda na zunanje naprave, priključene prek vmesnika HDMI.
- Tega ni mogoče nastaviti, če je [Rec. File Format] [MP4]. (Rec. Format datoteke) (MP4)
- Tega ni mogoče nastaviti, če je [XLR Mic Adaptor Setting] [OFF]. (Nastavitve za XLR adapter za mikrofonski vhod)

## Slušalke

- [Sound Monitoring Channel] (Kanal za spremljanje zvoka): 384



Videoposnetke lahko snemate in hkrati spremljate njihov zvok, če na kamero priključite slušalke, ki so na voljo na trgu.

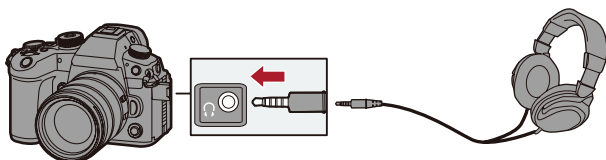

- Ne uporabljajte kablov za slušalke dolžine 3 m ali več.
- Ko so priključene slušalke, so zvočni signali, zvočni signal AF in zvoki elektronskega zaklopa utišani.

## ❖ Preklapljanje načina izhoda zvoka

 → [  ] → [  ] → Izberite [Sound Output] (Izhod zvoka)

### [REALTIME] (ZVOK BREZ ČASOVNEGA ZAMIKA)

Zvok brez časovnega zamika.

Lahko se razlikuje od zvoka, posnetega v videoposnetkih.

### [REC SOUND] (ZVOK SNEMANJA)

Zvok, ki se posname v videoposnetkih.

Izhodni zvok lahko zamuja od dejanskega zvoka.



- V naslednjem primeru je nastavev določena na [REC SOUND]:
  - Pri uporabi adapterja za mikrofona XLR (DMW-XLR1: opcija)  
(Ko je možnost [4ch Mic Input] nastavljena na [OFF])







## ❖ Prilagajanje glasnosti slušalk

Priključite slušalke in zavrtite .

: Zmanjša glasnost.

: Poveča glasnost.



### Nastavev glasnosti v meniju:

- 1 Izberite [Headphone Volume] (Glasnost slušalk).
  -  → [  ] → [  ] → [Headphone Volume] (Glasnost slušalk)
- 2 Pritisnite , da prilagodite glasnost slušalk, nato pa pritisnite  ali .
- Nastavite jo lahko v razponu od [0] do [LEVEL15] (LEVEL 15).

## [Sound Monitoring Channel] (Kanal za spremljanje zvoka)

Pri snemanju lahko nastavite izhodni zvočni kanal za slušalke.

Za informacije o nastavitvah zvočnega kanala med predvajanjem: (→) [\[Sound Monitoring Channel\(Play\)\] \(Kanal za spremljanje zvoka\): 599](#)

 ⇒  ⇒  ⇒ **Izberite [Sound Monitoring Channel] (Kanal za spremljanje zvoka)**

---

### [CH1/CH2]

Izhodi CH1 (L)/CH2 (R).

---

### [CH3/CH4]

Izhodi CH3 (L)/CH4 (R).

---

### [CH1+CH2/CH3+CH4]

Izhodi CH1+CH2 (L)/CH3+CH4 (R).

---

### [CH1]

Izhodi CH1.

---

### [CH2]

Izhodi CH2.

---

### [CH3]

Izhodi CH3.

---

### [CH4]

Izhodi CH4.

---

### [CH1+CH2]

Izhodni signal je mešanica CH1 in CH2.

---

### [CH3+CH4]

Izvaja mešanico CH3 in CH4.

---

### [CH1+CH2+CH3+CH4]

Izvaja mešanico CH1, CH2, CH3 in CH4.

---





- To lahko nastavite tudi med snemanjem videoposnetka.

## Časovna koda

---

---

- [Nastavitev časovne kode: 387](#)



Ko je možnost [Rec. File Format] (Oblika datoteke za snemanje) nastavljena na [MOV] (MOV) ali [Apple ProRes] (Apple ProRes), se med snemanjem videoposnetka samodejno zapiše časovna koda. Če je nastavitev [MP4] (MP4), se časovna koda ne zapiše.



## Nastavítev časovne kode

Nastavi snemanje, prikaz in izhod časovne kode.

### 1 Nastavite [Rec.File Format] (Oblika datoteke za snemanje) na [MOV] (MOV) ali [Apple ProRes]. (Apple ProRes)

-  ⇒  ⇒  ⇒ [Rec. File Format] (Oblika datoteke za snemanje) ⇒ [MOV]/[Apple ProRes]

### 2 Izberite [Time Code] (Časovna koda).

-  ⇒  ⇒  ⇒ [Time Code] (Časovna koda)

---

#### [Time Code Display] (Prikaz časovne kode)

Prikaže časovno kodo na zaslonu za snemanje/predvajanje.

- Med snemanjem videoposnetka z uporabo naslednje funkcije na zaslonu za snemanje ni mogoče prikazati števila časovnih kod:
  - [Rec Quality] (Kakovost snemanja) z videoposnetkom z visoko hitrostjo sličit, ki presega hitrost snemanja 60,00p
- Med uporabo naslednjih funkcij na zaslonu za snemanje ni mogoče prikazati števila časovnih kod:
  - Izhod HDMI
  - Povezava Wi-Fi s pametnim telefonom
  - Snemanje s povezavo

---

#### [Count Up] (Seštevanje)

**[REC RUN] (Seštevanje pri snemanju):** Časovno kodo šteje samo pri snemanju videoposnetkov.

**[FREE RUN] (Seštevanje pri izklopu):** Časovna koda se šteje tudi, ko je snemanje videoposnetkov ustavljeno in ko je fotoaparat izklopljen.

- Ko uporabljate naslednjo funkcijo, je [Count Up] (Seštevanje) fiksno nastavljeno na [REC RUN] (Seštevanje pri snemanju):
    - [Variable Frame Rate] (Spremenljiva hitrost sličit)
-

### **[Time Code Value] (Vrednost časovne kode)**

**[Reset] (Ponastavitev):** Nastavi na 00:00:00:00 (ura: minuta: sekunda: okvir)

**[Manual Input] (Ročni vnos):** Ročni vnos ure, minute, sekunde in okvirja.

**[Current Time] (Trenutni čas):** Nastavi uro, minuto in sekundo na trenutni čas in okvir na 00.

---

### **[Time Code Mode] (Vrednost časovne kode)**

**[DF]:** Drop Frame. Fotoaparati spremeni razliko med posnetim časom in časovno kodo.

- Sekunde in okvirji so ločeni z ».«. (Primer: 00:00:00.00)

**[NDF]:** Non-Drop Frame. Snema časovno kodo brez okvirja brez padca.

- Sekunde in okvirji so ločeni z »:«. (Primer: 00:00:00:00)
  - Ko uporabljate naslednje funkcije, je [Način časovne kode] določen na [NDF]: (NDF)
    - [50.00Hz (PAL)]/[24.00Hz (CINEMA (KINO))] ([Synchro Scan] – Sinhrono skeniranje)
    - 47.95p ali 23.98p [Rec Quality] (Kakovost snemanja)
- 

### **[HDMI Time Code Output] (Izhod časovne kode HDMI)**

Informacije o časovni kodi se dodajo slikam, izhodnim prek HDMI, ko snemate v načinu [PM].

- Časovna koda se lahko izpiše prek HDMI tudi tako, da med predvajanjem nastavite izbirnik načinov na [PM]. V meniju [Setup] ([IN/OUT]) (Nastavitve) (IN/OUT) nastavite [Output Resolution(Playback)] (Izhodna ločljivost) (Predvajanje) v možnosti [HDMI Connection] (HDMI Povezava) na [AUTO] (SAMODEJNO). (→ [Output Resolution(Playback)] (Izhodna ločljivost) (Predvajanje): 602)
- 

### **[External TC Setting] (Zunanja nastavitve TC)**

Sinhronizirajte privzeto vrednost časovne kode z zunanjo napravo, ki podpira vnos in izhod časovne kode. ([Sinchronizacija časovne kode z zunanjo napravo: 390](#))

**[TC Synchronization] (Sinchronizacija TC):** Izberite vhod in izhod za signale časovne kode.

**[TC Output Reference] (Referenca za izhod TC):** Nastavi časovno usklajenost za izhod signala časovne kode.

---



- Pri uporabi naslednjih funkcij se lahko posodobitev informacij na zaslonu upočasni zaradi obremenitve notranje obdelave v fotoaparatu, vendar to ne pomeni okvare in posnete slike se ne spremenijo:
  - [Rec Quality] (Kakovost snemanja) z videoposnetkom z visoko hitrostjo snemanja, ki presega hitrost snemanja 60,00p
  - Izhod HDMI
  - Povezava Wi-Fi s pametnim telefonom
  - Snemanje s priklopljenim fotoaparatom

## Sinhronizacija časovne kode z zunanjo napravo

- Priprave na sinhronizacijo časovne kode: 391
- Sinhronizacija časovne kode zunanje naprave s časovno kodo fotoaparata (TC OUT): 393
- Sinhronizacija časovne kode fotoaparata s časovno kodo zunanje naprave (TC IN): 395



Sinhronizirajte privzeto vrednost časovne kode z zunanjo napravo, ki podpira vhod in izhod signala časovne kode.

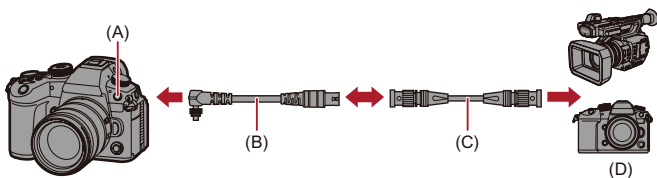

- (A) Vtičnica za sinhronizacijo bliskavice  
(B) Pretvorni kabel BNC (za TC IN/OUT) (priložen)  
(C) Kabel BNC (na voljo na trgu)  
(D) Zunanje naprave

## Priprave na sinhronizacijo časovne kode

Ko je možnost [Count Up] v načinu [M] nastavljena na [FREE RUN] (Seštevanje pri izklopu), lahko začetno vrednost časovne kode sinhronizirate z zunanjo napravo.

- 1 Nastavite način snemanja na [M].**
  - Nastavite kolesce za izbiro načina. (→ [Izbira načina snemanja: 79](#))
- 2 Nastavite možnost [Count Up] (Seštevanje) na [FREE RUN] (Seštevanje pri izklopu).**
  - **MENU/SET** → [ ] → [ ] → [Time Code] (Časovna koda) → [Count Up] (Seštevanje) → [FREE RUN] (Seštevanje pri izklopu)
- 3 Zavrtite pokrovček vtičnice za sinhronizacijo bliskavice v smeri puščice, da ga odstranite.**
  - Pazite, da ne izgubite pokrovčka vtičnice za sinhronizacijo bliskavice.

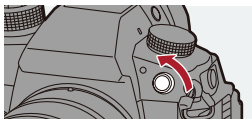

- 4 Vstavite pretvorni kabel BNC (za TC IN/OUT) in nato zavrtite zaporni vijak v smeri puščice, da pritrdite kabel.**

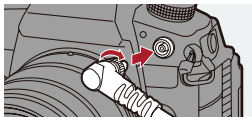

## **5 S kablom BNC (za TC IN/OUT) povežite pretvorni kabel BNC in zunanjo napravo.**



- Ne uporabljajte drugih pretvorbenih kablov BNC (za TC IN/OUT), razen priloženega.
- Ne uporabljajte kablov BNC dolžine 2,8 m ali več.
- Priporočamo uporabo enakovrednih dvojno zaščiteneh kablov BNC 5C-FB.





## Sinhronizacija časovne kode zunanje naprave s časovno kodo fotoaparata (TC OUT)

Začetna vrednost časovne kode zunanje naprave je sinhronizirana glede na signal časovne kode (signal LTC) fotoaparata.

### 1 Pripravite se na sinhronizacijo časovne kode. (→ Priprave na sinhronizacijo časovne kode: 391)

### 2 Izberite [TC Output Reference] (Izhodna referenca TC).

-  ⇒ [  ] ⇒ [  ] ⇒ [Time Code] (Časovna koda) ⇒ [External TC Setting] (Zunanje nastavitve TC) ⇒ [TC Output Reference] (Izhodna referenca TC)



#### [REC]

- Izvaja signal časovne kode za slike, ki jih snemate.

#### [HDMI]

Pri povezavi z zunanjo napravo (zunanji snemalnik itd.) prek vmesnika HDMI se izhodni signal časovne kode nekoliko zakasni, da se ujema s slikami HDMI.

### 3 Nastavite [TC Synchronization] (TC sinhronizacija) na [TC OUT] (Zunanji TC).

-  ⇒ [  ] ⇒ [  ] ⇒ [Time Code] (Časovna koda) ⇒ [External TC Setting] (Nastavitev zunanjega TC) ⇒ [TC Synchronization] (TC Sinhronizacija) ⇒ [TC OUT] (Zunanji TC)
- Signal časovne kode se oddaja glede na hitrost snemanja sličic pri nastavitvi [Rec Quality] (Kakovost snemanja) in [Time Code Mode] (Način časovne kode) ([DF]/[NDF]).

### 4 Z uporabo zunanje naprave sinhronizirajte časovno kodo.

### ❖ **Ponovno oddajanje signala časovne kode**

Z naslednjo nastavitvijo lahko signal časovne kode (signal LTC) oddajate tako, da se s kablom BNC povežete z zunanjo napravo:

- [LTC] način.
- [Count Up] ([Time Code]): [FREE RUN] (Seštevanje pri izklopu)
- [TC Synchronization] (Sinhronizacija TC) ([External TC Setting] (Nastavitev zunanjega TC) v [Time Code] (Časovna koda): [TC OUT] (Zunanji TC)

## Sinhronizacija časovne kode fotoaparata s časovno kodo zunanje naprave (TC IN)

Začetna vrednost časovne kode fotoaparata je sinhronizirana glede na signal časovne kode (signal LTC) zunanje naprave.



- Predhodno spremenite [System Frequency] (→ [System Frequency]: 132), [Rec Quality] (→ [Rec Quality]: 136) in [Time Code Mode] (→ [Time Code Mode]: 388), da bodo ustrezali zunanji napravi.

- 1 Pripravite se na sinhronizacijo časovne kode.**  
(→ [Priprave na sinhronizacijo časovne kode: 391](#))
- 2 Nastavite [TC Synchronization] (Sinhronizacija TC) na [TC IN] (Notranji TC).**
  - → → → [Time Code] (Časovna koda) → [External TC Setting] (Nastavitve zunanjega TC) → [TC Synchronization] (Sinhronizacija TC) → [TC IN] (Notranji TC)
- 3 Z zunanjo napravo upravljajte izhodni signal časovne kode.**
  - Metodo štetja časovnih kod zunanje naprave nastavite na prosti tek in oddajte signal.
  - Ko je ta fotoaparatus sinhroniziran s časovno kodo zunanje naprave, je v podrejenem stanju in [TC] časovne kode, prikazane na zaslonu, se spremeni v **[TC]**.



- Ko je sinhroniziranih več enot tega fotoaparata, so časovna koda in časi osvetlitve sinhronizirani, tako da lahko med fotoaparati uskladite čase za začetek osvetlitve.

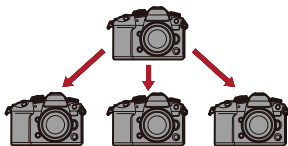

- Čas osvetlitve je mogoče sinhronizirati samo prvič, ko je možnost [TC Synchronization] (Sinhronizacija TC) nastavljena na [TC IN] (Notranji TC).

## ❖ Ohranjanje, sproščanje in obnavljanje podrejenega stanja

Tudi če odklopite kabel BNC, bo fotoaparata ostal v podrejenem stanju.

- Za sprostitvev fotoaparata iz podrejenega stanja izvedite eno od naslednjih operacij.
  - Uporabite stikalo za vklop/izklop fotoaparata
  - Preklopite način snemanja
  - Spremenite [System Frequency] (Sistemska frekvenca)
  - Nastavite [Variable Frame Rate] (Spremenljiva hitrost sličic)
  - Preklopite [Rec Quality](Kakovost snemanja) med 239,76p/119,88p/59,94p/59,94i /29,97p in drugo snemalno hitrostjo sličic
  - Spremenite naslednje elemente nastavitve [Time Code] (Časovna koda) [Count Up], [Time Code Value], [Time Code Mode], [TC Synchronization] (Seštevanje), (Vrednost časovne kode) (Način časovne kode) (Sinhronizacija TC)
- Če želite ponovno vzpostaviti podrejeno stanje, ponovno priključite kabel BNC na zunanjo napravo, medtem ko je nastavljeno na naslednji način.  
Signal časovne kode (signal LTC) lahko vnesete samo s priključitvijo.
  -  način
  - [Count Up] ([Time Code]): [FREE RUN]. (Seštevanje) (Časovna koda) (Seštevanje pri izklopu)
  - [TC Synchronization] ([External TC Setting] in [Time Code]): [TC IN] (Sinhronizacija TC) ([Nastavitev zunanjega TC] v možnosti (Časovna koda): [Notranji TC])



- Tudi če se sistemska frekvenca fotoaparata in zunanje naprave razlikuje, se lahko njune začetne vrednosti časovnih kod sinhronizirajo. Upoštevajte pa, da časovne kode izgubijo sinhronizacijo, ko se začnejo odštevati.

## Glavne funkcije pomoči

---

- [Flicker Decrease (Video)] (Zmanjšanje utripanja (video)): 399
- [SS/Gain Operation] (SS/Povečanje): 400
- [WFM/Vector Scope] (WFM/Področje vektorja): 402
- [Luminance Spot Meter] (Točkovni merilnik svetilnosti): 406
- [Zebra Pattern] (Vzorec Zebra): 408
- [Frame Marker] (Označevalnik objektiva): 410
- Barvne črte/Testni ton: 412

- V meniju [Custom] ([Monitor / Display (Video)]) (Privzeto) (Monitor / Prikaz (Video)) so na voljo funkcije pomoči pri prikazu, kot sta sredinski označevalnik in označevalnik varnostnega območja:  
(→ [Custom] (Privzeto) meni ([Monitor / Display (Video)]) (Monitor / Prikaz (Video))): 575)

## [Flicker Decrease (Video)] (Zmanjšanje utripanja (video))



iA P A S M

Hitrost zaklopa lahko določite tako, da zmanjšate utripanje ali proge v videoposnetku.



Izberite **[Flicker Decrease (Video)]**  
**(Zmanjšanje utripanja (video))**

[1/50]/[1/60]/[1/100]/[1/120]

[OFF] (IZKLOP)



- To lahko nastavite, ko je [Auto Exposure in P/A/S/M] (Samodejna izpostavljenost v P/A/S/M) nastavljena na [ON] (VKLOP). (→ [\[Auto Exposure in P/A/S/M\] \(Samodejna izpostavljenost v P/A/S/M\): 550](#))

## [SS/Gain Operation] (Povečanje SS)



Preklapljate lahko med enotami vrednosti hitrosti zaklopa in vrednosti ojačitve (občutljivosti).

→ → → Izberite [SS/Gain Operation] (Povečanje SS)

### [SEC/ISO] (SEK/ISO)

Prikaže hitrost zaklopa v sekundah in povečanje v ISO.

### [ANGLE/ISO] (RAZPON/ISO)

Prikaže hitrost zaklopa v stopinjah in povečanje v ISO.

- Kot lahko nastavite v razponu med 11° in 357°.  
(ko je možnost [Synchro Scan] (Sinhrono skeniranje) nastavljena na [OFF]) (IZKLOP)
- Pri snemanju z možnostjo [Variable Frame Rate] (Spremenljiva hitrost sličic) lahko kot nastavite v naslednjih razponih glede na nastavev hitrosti snemanja:
  - 1 sličica na sekundo: 11° do 45°
  - 2 sličic na sekundo: 11° do 90°
  - 12 sličic na sekundo ali več: 11° do 355°

### [SEC/dB] (SEK/Db)

Prikaže hitrost zaklopa v sekundah in ojačitev v dB.

- Postavke za nastavev ojačitve (občutljivosti) so naslednje:
  - Normal: [AUTO] (SAMODEJNO), [0 dB] do [42 dB].
  - Ko je nastavljena možnost [Extended Gain Setting]: [-6dB] do [42dB]. (Razširjena nastavev ojačitve)
  - Ko je nastavljena možnost [Dynamic Range Boost] (Povečanje dinamičnega razpona): [0dB] do [24dB].
- [0dB] v ojačitvi (občutljivosti) ustreza naslednjim vrednostim v občutljivosti ISO:
  - Običajno: ISO100 (ko je nastavljena možnost [Dynamic Range Boost]: ISO800) (Povečanje dinamičnega razpona):
  - Ko je v možnosti [Photo Style] (Slog fotografiranja) nastavljena možnost [V-Log]/[Hybrid Log Gamma] (V-Log) (Hibridna log gamma): ISO250 (ko je nastavljena možnost [Dinamični Range Boost]: ISO2000) (Povečanje dinamičnega razpona):





- Ko je možnost [SS/Gain Operation] (Povečanje SS) nastavljena na [SEC/dB] (SEK/Db), se imena menijev spremenijo, kot je prikazano spodaj:
  - [ISO Sensitivity (video)] (Občutljivost ISO (video)) ➔ [Gain Setting] (Nastavitev ojačitve)
  - [ISO Auto Lower Limit Setting] (Nastavitev spodnje meje samodejnega ISO) ➔ [Auto Gain Lower Limit Setting] (Nastavitev spodnje meje samodejnega ojačanja)
  - [ISO Auto Upper Limit Setting] (Nastavitev zgornje meje samodejnega ISO) ➔ [Auto Gain Upper Limit Setting] (Nastavitev zgornje meje samodejnega ojačanja)
  - [Extended ISO] (Razširjeni ISO) ➔ [Extended Gain Setting] (Razširjeno povečanje)
  - [ISO Displayed Setting] (Prikazana nastavitev ISO) ➔ [Gain Displayed Setting] (Prikazana nastavitev dobitka)

## [WFM/Vector Scope] (WFM/Področje vektorja)



Na zaslonu za snemanje se prikaže monitor valovne oblike ali vektorski obseg. Spremenite lahko velikost prikaza oblike valovanja.

1

### Nastavite način snemanja na [M].

- Nastavite kolesce za izbiro načina. (→ [Izbira načina snemanja: 79](#))

2

### Nastavite [WFM/Vector Scope] (WFM/Področje vektorja).

- → → → [WFM/Vector Scope] (WFM/Področje vektorja)

---

#### [WAVE] (VAL)

Prikaže obliko vala.

---

#### [VECTOR] (VEKTOR)



Prikaže obseg vektorjev.

---

#### [OFF] (IZKLOP)

---

### 3 Izberite položaj, ki ga želite prikazati.

- Pritisnite ▲▼◀▶ za izbiro in nato pritisnite  ali .
- Položaje lahko premikate v diagonalnih smereh z uporabo krmilne palice.
- Premikate lahko tudi z uporabo operacij na dotik.
- Z vrtenjem  lahko spreminjate velikost valovne oblike.
- Če želite položaj valovne oblike ali vektorskega obsega vrniti nazaj v središče, pritisnite [DISP.]. Pri valovni obliki s ponovnim pritiskom na [DISP.] vrnete velikost na privzeto nastavitev.

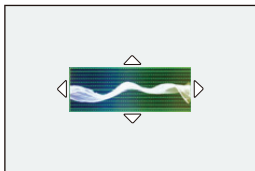

## ❖ Prikazi na zaslonu

### Valovna oblika

- V valovni obliki, prikazani na fotoaparatu, je svetilnost prikazana v vrednostih, ki temeljijo na pretvorbah v nadaljevanju:

0 % (IRE\*): Vrednost svetilnosti 16 (8 bitov)

100 % (IRE\*): Vrednost svetilnosti 235 (8 bitov)

\* IRE: Inštitut radijskih inženirjev



(A) 109 % (IRE) (črtkana črta)

(B) 100 % (IRE)

(C) 50 % (IRE)

(D) 0 % (IRE)

(E) -4 % (IRE) (črtkana črta)

(F) Razpon med 0 % in 100 % je prikazan s črtkanimi črtami v intervalih po 10 %.

Primer prikaza)

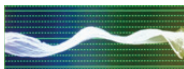

## Vektorski obseg



- (G) R (rdeča)
- (H) YL (rumena)
- (I) G (zelena)
- (J) MG (magenta)
- (K) B (modra)
- (L) CY (cian)

Primer prikaza)



- Položaj lahko spremenite tudi z vlečenjem na zaslonu za snemanje.
- Valovni in vektorski obseg se ne izpisujeta prek vmesnika HDMI.

## [Luminance Spot Meter] (Točkovni merilnik svetilnosti)



Za merjenje svetilnosti na majhnem območju določite poljubno točko na objektu.

### 1 Nastavite [Luminance Spot Meter] (Točkovni merilnik svetilnosti).

- → [ ] → [ ] → [Luminance Spot Meter] (Točkovni merilnik svetilnosti) → (VKLOP)

### 2 Izberite mesto, kjer želite izmeriti svetilnost.

- Pritisnite za izbiro in nato pritisnite ali .
- Položaje lahko premikate v diagonalnih smereh z uporabo krmilne palice.
- Položaj lahko spremenite tudi tako, da povlečete okvir na zaslonu za snemanje.
- Če želite položaj vrniti nazaj na sredino, pritisnite [DISP.].

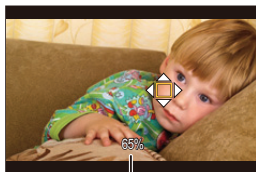

(M)

(M) Vrednost svetilnosti

## ❖ Merilno območje

Merjenje je mogoče v območju od -7 % do 109 % (IRE).

- Ko je [Photo Style] nastavljeno na [V-Log], je to mogoče izmeriti z enotami »Stop«.  
(Izračunano kot »0 Stop«=42 % (IRE))

## [Zebra Pattern] (Zebra vzorec)



iA P A S M 

Deli, ki so svetlejši od osnovne vrednosti, so prikazani s črtami. Nastavite lahko tudi osnovno vrednost in širino razpona, tako da se črte prikažejo na delih, ki so znotraj razpona svetlosti, ki ga določite.



[ZEBRA1] (ZEBRA1)



[ZEBRA2] (ZEBRA2)



[ZEBRA1+2] (ZEBRA1+2)



Izberite **[Zebra Pattern] (Zebra vzorec)**

|                                  |                                                                                      |                                                           |
|----------------------------------|--------------------------------------------------------------------------------------|-----------------------------------------------------------|
| <b>[ZEBRA1]<br/>(ZEBRA1)</b>     | Deli, ki so svetlejši od osnovne vrednosti, so prikazani s črtami [ZEBRA1] (ZEBRA1). |                                                           |
| <b>[ZEBRA2]<br/>(ZEBRA2)</b>     | Deli, ki so svetlejši od osnovne vrednosti, so prikazani s črtami [ZEBRA2] (ZEBRA2). |                                                           |
| <b>[ZEBRA1+2]<br/>(ZEBRA1+2)</b> | Prikažeta se oba [ZEBRA1] in [ZEBRA2]. (ZEBRA1) (ZEBRA2).                            |                                                           |
| <b>[OFF] (IZKLOP)</b>            | —                                                                                    |                                                           |
| <b>[SET] (NASTAVI)</b>           | Nastavi osnovno svetlost.                                                            |                                                           |
|                                  | <b>[Zebra 1]<br/>(Zebra 1)</b>                                                       | <b>[50%] do [105%] / [BASE/RANGE] (OSNOVA/<br/>OBSEG)</b> |
|                                  | <b>[Zebra 2]<br/>(Zebra 2)</b>                                                       | <b>[50%] do [105%] / [BASE/RANGE] (OSNOVA/<br/>OBSEG)</b> |

### ❖ Ko je bila možnost **[BASE/RANGE] (OSNOVA/OBSEG)** izbrana s funkcijo **[SET] (NASTAVI)**

Sredi svetlosti, nastavljene z možnostjo [Base Level] (Raven osnove), so s črtami prikazani deli s svetlostjo v območju, nastavljenem v možnosti [Range] (Obseg).

- [Base Level] (Raven osnove) lahko nastavite v območju med 0 % in 109 % (IRE)..
- [Range] (Obseg) lahko nastavite v območju med  $\pm 1$  % in  $\pm 10$  % (IRE).
- Ko je [Photo Style] (Slog slike) nastavljeno na [V-Log] (V-Log), so te vrednosti nastavljene na enote »Stop«. (Izračunano kot »0 Stop«=42 % (IRE))



- Med nastavljanjem [BASE/RANGE] (OSNOVA/OBSEG) ni mogoče izbrati [ZEBRA1+2]. (ZEBRA1+2).

## [Frame Marker] (Označevalnik objektiva)





Na zaslonu za snemanje se prikaže okvir z nastavljenim razmerjem stranic. Tako lahko med snemanjem vidite zorni kot, ki bo dosežen z obrezovanjem v naknadni obdelavi.

**MENU/SET** → **[ ⚙ ]** → **[ 📷 ]** → Izberite **[Frame Marker] (Oznaka objektiva)**

|                        |                                                         |                                                                                                                                                 |
|------------------------|---------------------------------------------------------|-------------------------------------------------------------------------------------------------------------------------------------------------|
| <b>[ON] (VKLOP)</b>    | Na zaslonu za snemanje prikaže označevalnik videokadra. |                                                                                                                                                 |
| <b>[OFF] (IZKLOP)</b>  | —                                                       |                                                                                                                                                 |
| <b>[SET] (NASTAVI)</b> | <b>[Frame Aspect] (Vidik objektiva):</b>                | Nastavi razmerje stranic označevalnika videokrama.<br><b>[2.39:1]/[2.35:1]/[2.00:1]/[1.85:1]/[16:9]/[4:3]/[5:4]/[1:1]/[4:5]/[9:16]/[CUSTOM]</b> |
|                        | <b>[Frame Color] (Barva objektiva):</b>                 | Nastavi barvo označevalnika videokrama.                                                                                                         |
|                        | <b>[Frame Mask] (Maska objektiva):</b>                  | Nastavi neprozornost zunanje strani označevalnika videokrama.<br><b>[100%]/[75%]/[50%]/[25%]/[OFF] (IZKLOP)</b>                                 |

## ❖ Ko je [CUSTOM] (PRIVZETO) izbran z [Frame Aspect] (Vidik objektiva) v [SET] (NASTAVI)

Razmerje stranic okvirja lahko poljubno nastavite.

- Pritisnite **▲▼◀▶**, da premaknete sredinski položaj.
- Položaje lahko premikate v diagonalnih smereh z uporabo krmilne palice.
- Položaj lahko spremenite tudi tako, da povlečete okvir na zaslону za snemanje.
- Višino okvirja nastavite z [  ], širino pa z [  ].
- Za spreminjanje velikosti lahko okvir tudi odščipnete/odščipnete, da spremenite njegovo velikost.

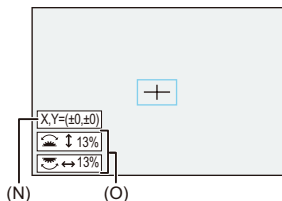

(N) Središčne koordinate (0 je središče zaslona)

(O) Višina in širina okvirja

- Razmerje stranic lahko nastavite v razponu od 1 % do 100 %.
- Prvi pritisk na [DISP.] vrne položaj okvirja na sredino. Drugi pritisk vrne velikost okvirja na privzeto vrednost.

## Barvne črte/preizkusni ton



Barvne črte so prikazane na zaslonu za snemanje. Med prikazovanjem barvnih črt se sproži preskusni ton.

 → [  ] → [  ] → Izberite [Color Bars] (Barvne vrstice)

Nastavitve: [SMPTE]/[EBU]/[ARIB] (SMPTE)/(EBU)/(ARIB)

- Če želite končati prikaz, pritisnite .



[SMPTE]



[EBU]



## ❖ Prilagajanje preskusnega tona

Na voljo so 4 stopnje ([-12 dB], [-18 dB], [-20 dB] in [MUTE]) (UTIŠAJ) testnega tona.

Z vrtenjem ,  ali  izberite raven preskusnega tona.



- Barvne črte in preskusni ton se bodo posneli na videoposnetek, če se snemanje videoposnetka začne med prikazovanjem barvnih črt.
- Svetlost in obarvanost, ki se prikažeta na zaslonu fotoaparata ali v iskalu, se lahko razlikujeta od tistih, ki se prikažejo na drugi napravi, na primer na zunanjem zaslonu.

# Posebno snemanje videoposnetkov

V tem poglavju so opisane napredne aplikacije za snemanje videoposnetkov, kot sta počasno/hitro snemanje videoposnetkov in snemanje v dnevnik.

- Spremenljiva hitrost sličic: 415
- Visoka frekvenca slikanja: 420
- [Focus Transition] (Prehod ostrenja): 425
- Snemanje dnevnika: 430
- HLG videoposnetki: 435
- Anamorfno snemanje: 439
- [Synchro Scan] (Sinhrono skeniranje): 443
- [Loop Recording (video)] (Snemanje v zanki): 445
- [Segmented File Recording] (Snemanje segmentiranih datotek): 448
- Seznam snemalnih lastnosti, ki omogočajo snemanje posebnih videoposnetkov: 449

## Spremenljiva hitrost sličic

---

---



Snemate lahko tekoče počasne videoposnetke in videoposnetke s hitrim gibanjem tako, da za snemanje uporabite hitrost sličic, ki se razlikuje od hitrosti sličic pri snemanju.

---

### Videoposnetek z upočasnjenim gibanjem (snemanje prekoračitve)

Nastavite število sličic, ki je višje od hitrosti snemanja sličic v možnosti [Rec Quality] (Kakovost snemanja).

Na primer: Pri snemanju s hitrostjo 48 sličic na sekundo, ko je nastavljena možnost [Rec Quality] (Kakovost snemanja) 24,00p, se hitrost prepolovi.

---

### Hitro gibanje videoposnetka (snemanje pod kretnico)

Nastavite število sličic, ki je nižje od hitrosti snemanja sličic v možnosti [Rec Quality] (Kakovost snemanja).

Na primer: Pri snemanju s hitrostjo 12 sličic na sekundo, ko je nastavljena možnost [Rec Quality] (Kakovost snemanja) 24,00p, se hitrost podvoji.

---





- Na kartice SD ni mogoče snemati videoposnetkov s spremenljivo hitrostjo slikovnega zapisa s sistemom stiskanja slike ALL-Intra. Uporabite kartice CFexpress.



# 1 Nastavite način snemanja na [M].

- Nastavite kolesce za izbiro načina. (→ [Izbira načina snemanja: 79](#))

# 2 Nastavite [Rec. File Format] (Format datoteke za snemanje) na [MOV] (MOV).



-  →  →  → [Rec. File Format] (Format datoteke za snemanje) → [MOV]

# 3 Izberite kakovost snemanja, s katero lahko uporabljate [Variable Frame Rate] (Spremenljiva hitrost sličic) snemanje.





-  →  →  → [Rec Quality] (Kakovost snemanja)
- Elementi, s katerimi lahko uporabljate funkcijo [Variable Frame Rate] (Spremenljiva hitrost sličic), so označeni kot [VFR available] (na voljo VFR).
- Kakovosti snemanja, s katerimi lahko uporabljate snemanje [Variable Frame Rate] (Spremenljiva hitrost sličic) (→ [Seznam kakovosti snemanja, ki omogočajo snemanje posebnih videoposnetkov: 449](#))



# 4 Nastavite [Variable Frame Rate] (Spremenljiva hitrost sličic).

-  →  →  → [Variable Frame Rate] (Spremenljiva hitrost sličic) → [ON] (VKLOP)
- Pritisnite ◀▶ za preklon med [ON] in [OFF] (VKLOP) (IZKLOP).

# 5 Nastavite hitrost sličic na sekundo.

- Rotirajte ,  ali , da izberete številčno vrednost, nato pritisnite  ali .



## ❖ Razponi razpoložljivih nastavitev hitrosti sličic

Hitrost sličic, ki jo lahko nastavite, se razlikuje glede na nastavitve [Rec Quality] (Kakovost snemanja).

| [Rec Quality] (Kakovost snemanja)                                          | Število slik na sekundo                       |
|----------------------------------------------------------------------------|-----------------------------------------------|
| Videoposnetek C4K/4K, ki uporablja sistem stiskanja slike Long GOP         | 1 sličica na sekundo do 120 sličic na sekundo |
| Videoposnetki 5,7K/C4K/4K, ki uporabljajo sistem stiskanja slike ALL-Intra | 1 sličica na sekundo do 60 sličic na sekundo  |
| Videoposnetek FHD, ki uporablja sistem stiskanja slike Long GOP            | 1 sličica na sekundo do 300 sličic na sekundo |
| Videoposnetek FHD, ki uporablja sistem stiskanja slike ALL-Intra           | 1 sličica na sekundo do 240 sličic na sekundo |

## ❖ Hitrosti zaklopa pri snemanju videoposnetkov s spremenljivo hitrostjo sličic

Pri snemanju videoposnetkov s spremenljivo hitrostjo sličic se najmanjša hitrost zaklopa spreminja glede na nastavljeno hitrost sličic.

| Hitrost slikanja na sekundo     | Najmanjša hitrost zaklopa |
|---------------------------------|---------------------------|
| 1 fps do 2 fps                  | 1/8 sekunde               |
| 12 sličic na sekundo            | 1/13 sekunde              |
| 15 sličic na sekundo            | 1/15 sekunde              |
| 20 sličic na sekundo            | 1/20 sekunde              |
| od 21 do 25 sličic na sekundo   | 1/25 sekunde              |
| od 26 do 30 sličic na sekundo   | 1/30 sekunde              |
| od 32 do 37 sličic na sekundo   | 1/40 sekunde              |
| od 45 do 50 sličic na sekundo   | 1/50 sekunde              |
| od 52 do 60 sličic na sekundo   | 1/60 sekunde              |
| od 62 do 75 sličic na sekundo   | 1/80 sekunde              |
| od 84 do 100 sličic na sekundo  | 1/100 sekunde             |
| od 105 do 125 sličic na sekundo | 1/125 sekunde             |
| od 132 do 156 sličic na sekundo | 1/160 sekunde             |
| od 165 do 200 sličic na sekundo | 1/200 sekunde             |
| od 204 do 240 sličic na sekundo | 1/250 sekunde             |
| od 250 do 300 sličic na sekundo | 1/320 sekunde             |



- S filtriranjem lahko prikazete samo kakovosti snemanja, pri katerih je mogoče uporabiti možnost [Variable Frame Rate] (Spremenljiva hitrost sličic). (→ [Filtering] (Filtriranje): 147)
- Pri snemanju slik s funkcijo [Variable Frame Rate] (Spremenljiva hitrost sličic) priporočamo uporabo stativa.



- Način ostrenja se preklopi na MF. (Pri uporabi izmenljivega objektiva brez obroča za ostrenje ne morete nastaviti ostrenja z MF.)
- Fotoaparati samodejno izostrijo, ko pritisnete [AF ON] (VKLOP AF), vendar le pred začetkom snemanja.
- Med snemanjem s spremenljivo hitrostjo sličic se zvok ne posname.
- Pri nastavitvi hitrosti snemanja sličic, ki presega 60 sličic na sekundo, se lahko nekoliko poslabša kakovost snemanja.
- Ko je možnost [Dynamic Range Boost] nastavljena na [ON] (VKLOP), ni mogoče nastaviti hitrosti snemanja, ki presega 60 sličic na sekundo.
- Ko je možnost [Image Area of Video] nastavljena na [PIXEL/PIXEL] (PIXEL/PIXEL), ni mogoče nastaviti hitrosti snemanja, ki presega 120 sličic na sekundo.
- Ko je možnost [Synchro Scan] nastavljena na [ON] (VKLOP), ni mogoče nastaviti hitrosti sličic na sekundo, ki presega 240 sličic na sekundo.
- Ko uporabljate naslednjo funkcijo, funkcija [Variable Frame Rate] (Spremenljiva hitrost sličic) ni na voljo:
  - [Filter Settings] (Nastavitve filtriranja)

# Videoposnetek z visoko hitrostjo sličic



Na kartice lahko posnamete videoposnetke [MOV] z visoko hitrostjo sličic na sekundo. S pretvorbo z združljivo programsko opremo je mogoče ustvariti videoposnetek s počasnim gibanjem.

Omogočeno je tudi snemanje samodejnega ostrenja in snemanje zvoka, ki ni mogoče z možnostjo [Variable Frame Rate].

## 1 Nastavite [Rec. File Format] (Format datoteke za snemanje) na [MOV].

- → → → [Rec. File Format] (Format datoteke za snemanje) → [MOV]

## 2 Izberite kakovost snemanja za videoposnetke z visoko frekvenco sličic.

- → → → [Rec Quality] (Kakovost snemanja)
- V načinu so na voljo naslednje kakovosti snemanja:
  - [Rec Quality] (Kakovost snemanja) presega ločljivost C4K
  - [Rec Quality] (Kakovost snemanja) z videoposnetkom z visoko hitrostjo sličic, ki presega hitrost snemanja 60,00p
- S filtriranjem [Rec Quality] (Kakovost snemanja) glede na hitrost snemanja lahko prikažete samo tiste kakovosti snemanja, ki ustrezajo pogojem hitrosti snemanja. (→ [Filtering] (Filtriranje): 147)

## ❖ Lastnosti snemanja za videoposnetke z visoko hitrostjo sliĉic

| [System Frequency]<br>(Sistemska frekvenca) | [Rec Quality]<br>(Kakovost snemanja)                                                                                                                                                                                                                                                                 | Hitrost snemanja sliĉic<br>na sekundo |
|---------------------------------------------|------------------------------------------------------------------------------------------------------------------------------------------------------------------------------------------------------------------------------------------------------------------------------------------------------|---------------------------------------|
| [59.94Hz (NTSC)]                            | [5.7K/48p/420/10-L]<br>[4.4K/48p/420/10-L]<br>[C4K/48p/422/10-I(H)]<br>[C4K/48p/422/10-I(L)]<br>[C4K/48p/422/10-L]<br>[C4K/48p/420/10-L]<br>[4K/48p/422/10-I(H)]<br>[4K/48p/422/10-I(L)]<br>[4K/48p/422/10-L]<br>[4K/48p/420/10-L]<br>[FHD/48p/422/10-I]<br>[FHD/48p/422/10-L]<br>[FHD/48p/420/10-L] | 47.95p                                |
|                                             | [C4K/120p/420/10-L]<br>[4K/120p/420/10-L]<br>[FHD/120p/422/10-I]<br>[FHD/120p/422/10-L]<br>[FHD/120p/420/10-L]                                                                                                                                                                                       | 119.88p                               |
|                                             | [FHD/240p/422/10-I]<br>[FHD/240p/422/10-L]<br>[FHD/240p/420/10-L]                                                                                                                                                                                                                                    | 239.76p                               |

|                    |                                                                                                                |         |
|--------------------|----------------------------------------------------------------------------------------------------------------|---------|
| [50.00Hz (PAL)]    | [C4K/100p/420/10-L]<br>[4K/100p/420/10-L]<br>[FHD/100p/422/10-I]<br>[FHD/100p/422/10-L]<br>[FHD/100p/420/10-L] | 100.00p |
|                    | [FHD/200p/422/10-I]<br>[FHD/200p/422/10-L]<br>[FHD/200p/420/10-L]                                              | 200.00p |
| [24.00Hz (CINEMA)] | [5.7K/48p/420/10-L]<br>[4.4K/48p/420/10-L]                                                                     | 48.00p  |
|                    | [C4K/120p/420/10-L]<br>[4K/120p/420/10-L]<br>[FHD/120p/422/10-I]<br>[FHD/120p/422/10-L]<br>[FHD/120p/420/10-L] | 120.00p |

## ❖ Hitrosti zaklopa pri snemanju videoposnetkov z visoko hitrostjo sličic

Pri snemanju videoposnetkov z visoko hitrostjo sličic se najmanjša hitrost zaklopa spremeni glede na hitrost sličic videoposnetka.

| Hitrost snemanja sličic videoposnetka | Najmanjša hitrost zaklopa |              |
|---------------------------------------|---------------------------|--------------|
|                                       | [AFS]/[AFC]               | [MF]         |
| 47.95p                                | 1/30 sekunde              | 1/8 sekunde* |
| 48.00p                                | 1/25 sekunde              |              |
| 100.00p                               | 1/100 sekunde             |              |
| 119.88p/120.00p                       | 1/125 sekunde             |              |
| 200.00p                               | 1/200 sekunde             |              |
| 239.76p                               | 1/250 sekunde             |              |

\* Nastavite lahko v načinu [M] ([Auto Exposure in P/A/S/M] (Samodejna izpostavljenost v P/A/S/M) je nastavljeno na [OFF]) (IZKLOP) ali  [M] ([Exposure Mode] (Model izpostavljenosti) je nastavljeno na [M] (M).



- Pri izpisu prek HDMI se lahko ločljivost in hitrost sličic na sekundo pri izpisu zmanjšata. (→ [Nastavitve za pretvorbo navzdol: 465](#))
- Ko je možnost [Dynamic Range Boost] (Povečanje dinamičnega razpona) nastavljena na [ON] (VKLOP), ne morete nastaviti možnosti [Rec Quality] (Kakovost snemanja), katere hitrost snemanja presega 60,00p.



#### **Obvestilo o AF pri snemanju videoposnetkov z visoko frekvenco sličic na sekundo**

- Pri nastavitvi na [Rec Quality] (Kakovost snemanja), kjer je hitrost snemanja sličic 200,00p ali več, obstaja omejitev glede objektivov, pri katerih je mogoče uporabiti AF.

Za podprte objektivne glejte »AF in AE pri snemanju gibljivih slik« v razdelku »Združljivosti za digitalni fotoaparati«.

<https://panasonic.jp/support/global/cs/dsc/connect/index.html>

(samo v angleščini)

- Ko je nastavljena možnost [Rec Quality] (Kakovost snemanja), pri kateri je hitrost snemanja 200,00p ali več, bo delovanje AF potekalo, kot sledi:
  - Način AF je določen na . Če do polovice pritisnete sprožilec ali pritisnete [AF ON] (VKLOP AF), je ostrenje v območju AF .
  - Samodejno zaznavanje ni na voljo.
  - [Continuous AF] (Neprekinjen AF) ni na voljo.
  - [Quick AF] (Hitro AF) ni na voljo.
  - [Eye Sensor AF] (AF z očesnim senzorjem) ni na voljo.



## [Focus Transition] (Prehod ostrenja)



Položaj fokusa gladko preide s trenutnega položaja na vnaprej zabeležen položaj.

### 1 Nastavite način snemanja na [M].

- Nastavite kolesce za izbiro načina. (→ [Izbira načina snemanja: 79](#))

### 2 Izberite [Focus Transition] (Prehod ostrenja).

- → → → [Focus Transition] (Prehod ostrenja)
- Če se prikaže sporočilo [Please set the focus position.] (Prosimo nastavite položaj ostrenja), pritisnite ali .



### 3 Nastavite položaje ostrenja.

- Preverite ostrenje z enakim postopkom kot pri MF (→ [Snemanje z uporabo MF: 195](#)), nato pa pritisnite [WB], [ISO] (WB) (ISO) in [, da nastavite položaje ostrenja.
- Za nastavitvev položajev ostrenja se lahko dotaknete tudi tipk [POS1] (POS1) do [POS3] (POS3).

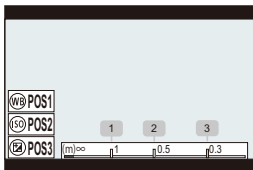



### 4 Registrirajte položaje ostrenja.

- Pritisnite  ali  za registracijo položajev ostrenja.

### 5 Začnite snemati.

- Pritisnite gumb za snemanje videoposnetkov.
- aslon za napredne nastavitve se prikaže, ko pred snemanjem pritisnete [DISP.] (DISP.). (→ [Elementi nastavitvev \(\[Prehod ostrenja\]\): 428](#))
- Če ste omogočili možnost [Focus Transition Rec] (Prehod ostrenja snemanje), se bo prehod ostrenja začel, ko začnete snemati videoposnetek.

## 6 Začetek prehoda v fokus.

- Pritisnite ◀▶, da izberete [1], [2] ali [3], nato pa pritisnite  ali .
- Če je nastavljena možnost [Focus Transition Wait] (Čakanje prehoda ostrenja), se prehod ostrenja začne po preteku nastavljenega časa.

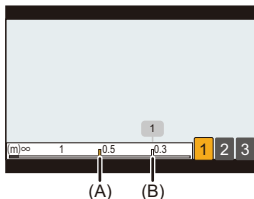

- (A) Trenutni položaj fokusa  
(B) Registrirani položaj ostrenja

## 7 Prehod na koncu fokusa.

- Pritisnite [Q] (Q).

## 8 Ustavite snemanje.

- Še enkrat pritisnite gumb za snemanje videoposnetkov.

## ❖ Elementi nastavitve ([Focus transition]) (Prehod ostrenja)

---

### [Focus Position Setting] (Nastavitev položaja ostrenja)

Registrira položaje ostrenja.

---

### [Focus Transition Speed] (Hitrost prehoda ostrenja)

Nastavi hitrost premikanja ostrenja.

- Hitrost premikanja: [SH] (hitro) do [SL] (počasi)
- 

### [Focus Transition Rec] (Prehod ostrenja snemanje)

Začne Focus Transition, ko se začne snemanje.

- Izberite položaj, registriran s funkcijo [Focus Position Setting] (Nastavitev položaja ostrenja).
- 

### [Focus Transition Wait] (Nastavi prehod ostrenja)

Nastavi čas čakanja pred začetkom prehoda ostrenja.

---

Zaslon za snemanje se prikaže, ko pritisnete .



- Po nastavitvi položajev ostrenja ohranite enako razdaljo do predmeta.
- Hitrost premikanja ostrenja je odvisna od uporabljenega objektiva.
- Hitrost premikanja ostrenja se upočasni, ko se približuje najbližji razdalji ostrenja objektiva ali neskončnosti.
- Med uporabo funkcije [Focus transition] (Prehod ostrenja) niti mogoče ostriti na nič drugega kot na enega od registriranih položajev ostrenja.
- Katera koli od spodaj navedenih operacij bo izbrisala nastavitve položaja ostrenja.
  - Upravljanje stikala za vklop/izklop fotoaparata
  - Operacija povečave
  - Preklop načina ostrenja
  - Preklop načina snemanja
  - Zamenjava objektiva
- Ko uporabljate naslednjo funkcijo, funkcija [Focus transition] (Prehod ostrenja) ni na voljo:
  - [Variable Frame Rate] (Hitrost spremenljivosti sličic)
- [Focus Transition] (Prehod ostrenja) ni mogoče uporabiti, če uporabljate izmenljivi objektiv, ki ne podpira načina ostrenja [AFC] (AFC).

## Zapisovanje dnevnika

- [V-Log View Assist] (Pomoč pri pogledu V-Log): 433



Nastavitev možnosti [Photo Style] (Slog fotografije) na [V-Log] (V-Log) omogoča snemanje v dnevnik.

S postprodukcijsko obdelavo lahko ustvarite slike z bogato gradacijo.

**MENU/SET** → [**👤**] → [**📷**] → [Photo Style] (Slog fotografije) → Izberite [V-Log]



- Postprodukcijska obdelava je omogočena z uporabo preglednice LUT (Look-Up Table).

Podatke o LUT lahko prenesete z naslednjega spletnega mesta za podporo:

**<https://panasonic.jp/support/global/cs/dsc/download/index3.html>**

(samo v angleščini)

### ❖ Občutljivost ISO pri nastavitvi [V-Log] (V-Log)

Spodnja meja razpoložljivih občutljivosti ISO je [250] (če je nastavljena možnost [Extended ISO]: [125]; (Razširjeni ISO) ko je nastavljena možnost [Dynamic Range Boost] (Povečanje dinamičnega razpona): [125]: [2000]).

## ❖ Izpostavljenost, ko je nastavljena možnost [V-Log] (V-Log)

Značilnosti krivulje [V-Log] (V-Log) so v skladu z »V-Log/V-Gamut«.

REFERENČNI PRIROČNIK Rev.1.0«. Če je nastavljena možnost [V-Log] (V-Log), je standardna osvetlitev pri slikanju sivine z razmerjem odbojnosti 18 % IRE 42 %.

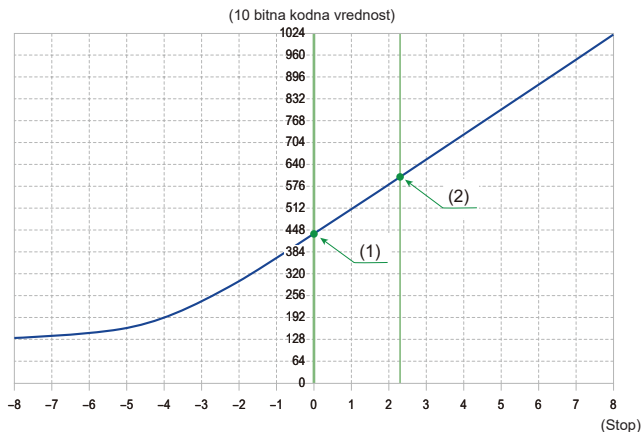

Ko je možnost [Photo Style] (Slog fotografije) nastavljena na [V-Log] (V-log)

| Razmerje odbojnosti (%) | IRE (%) | Razmerje odbojnosti (%) | 10-bitna kodna vrednost | 12-bitna kodna vrednost |
|-------------------------|---------|-------------------------|-------------------------|-------------------------|
| 0                       | 7.3     | —                       | 128                     | 512                     |
| (1) 18                  | 42      | 0.0                     | 433                     | 1732                    |
| (2) 90                  | 61      | 2.3                     | 602                     | 2408                    |

- Kadar je treba svetilnost prikazati z enotami »Stop«, ta fotoaparati izračuna IRE 42 % na »0 Stop«.



- Širina postane »13+ Stop«, ko je možnost [Dynamic Range Boost] (Povečanje dinamičnega razpona ) nastavljena na [ON], in postane »12+ Stop«, ko je nastavljena na [OFF] (IZKLOP).





- Svetilnost lahko preverite z enotami »Stop«:  
(→ [Luminance Spot Meter] (Točkovni merilnik svetilnosti): 406, [Zebra Pattern] (Vzorec Zebra): 408)



## [V-Log View Assist] (Pomoč pri pogledu V-Log)

Ko je možnost [Photo Style] (Slog fotografije) nastavljena na [V-Log] (V-log) , se zaslon za snemanje in slike, ki se izpisujejo prek vmesnika HDMI, zatemniijo. Uporaba funkcije [V-Log View Assist] (Pomoč pri pogledu V-Log) pomeni, da lahko slike z uporabljenimi podatki LUT prikažete na monitorju/gledalu in jih izpišete prek HDMI.

 ➔  ➔  ➔ Izberite [V-Log View Assist] (Pomoč pri pogledu V-Log)

### [Read LUT File] (Branje datoteke LUT)

Prebere podatke LUT s kartice.

### [LUT Select] (Izbira LUT)

Izbere podatke LUT, ki se uporabijo, med prednastavljenimi ([Vlog\_709]) in registriranimi podatki LUT.

### [LUT View Assist (Monitor)] (Pomoč pri pogledu LUT (Monitor))

Prikaže slike z uporabljenimi podatki LUT na monitorju/gledalu fotoaparata.

### [LUT View Assist (HDMI)] (Pomoč pri pogledu LUT (HDMI))

Podatke LUT uporabi za slike, ki se izpisujejo prek vmesnika HDMI.



- Ko uporabite podatke LUT, se na zaslonu za snemanje prikaže [LUT] (LUT).
- Registrirate lahko do 4 datoteke s podatki LUT.

## ❖ Branje datotek LUT



- Uporabite lahko naslednje podatke LUT:
  - V formatu ».vlt«, ki izpolnjuje zahteve, določene v »VARICAM 3DLUT REFERENCE MANUAL Rev.1.0«.
  - format ».cube«
- Datoteke LUT v formatu ».cube« so združljive s 17- in 33-točkovnimi 3D LUT.
- Število znakov, ki se lahko uporabijo v imenu datoteke, se razlikuje glede na datotečni sistem kartice.  
(Za ime datoteke uporabite alfanumerične znake)  
**FAT32 (kartica SD/SDHC):** Do 8 znakov (brez končnice).  
**exFAT (kartica CFexpress/ kartica SDXC):** Do 255 znakov (vključno s končnico).
- Podatke LUT s končnico datoteke ».vlt« ali ».cube« shranite v korenski imenik kartice (mapa, ki se odpre ob odprtju kartice v računalniku)

- 1 V fotoaparatu vstavite kartico, na kateri so shranjeni podatki LUT.
- 2 Izberite [Read LUT File] (Branje datoteke LUT).
  - ⇒ [ ] ⇒ [ ] ⇒ [V-Log View Assist] (Pomoč pri pogledu V-Log) ⇒ [Read LUT File] (Branje datoteke LUT) ⇒ [Card Slot 1(CFexpress)] (Vtičnica za kartico 1 (CFexpress)) / [Card Slot 2(SD)] (Vtičnica za kartico 2 (SD))
- 3 Pritisnite ▲▼, da izberete podatke LUT, ki jih želite prebrati, in nato pritisnite ali .
- 4 Pritisnite ▲▼, da izberete lokacijo za registracijo podatkov, nato pa pritisnite ali .
- Ko so registrirani elementi izbrani, se preprišajo.

## Videoposnetki HLG

---

---

- [\[HLG View Assist\] \(Pomoč pri pogledu HLG\): 438](#)



Snemajte videoposnetke s širokim dinamičnim razponom formata HLG. Snemate lahko pri zelo močni svetlobi, kjer lahko pride do prevelike osvetlitve, ali v temnih predelih, kjer lahko pride do prenizke osvetlitve, pri čemer se ohranijo bogate, a subtilne barve, ki jih lahko vidite s prostim očesom.



Posnete videoposnetke si lahko ogledate tako, da jih prek vmesnika HDMI pošljete v naprave (televizorje itd.), ki podpirajo format HLG, ali pa jih predvajate neposredno na napravah, ki ga podpirajo.

- »HLG (Hybrid Log Gamma) (Hibridna Log Gamma)« je mednarodni standardni format (ITU-R BT.2100) HDR.

# 1 Nastavite način snemanja na [CAM].

- Nastavite kolesce za izbiro načina. (→ [Izbira načina snemanja: 79](#)).

# 2 Izberite kakovost snemanja, s katero lahko snemate videoposnetek HLG.

-  →  →  → [Rec Quality] (Kakovost snemanja)
- Elementi, ki so na voljo za snemanje z videom HLG, so označeni kot [HLG available] (HLG na voljo).
- Kakovosti snemanja, s katerimi lahko snemate videoposnetke HLG: (→ [Seznam kakovosti snemanja, ki omogočajo snemanje posebnih videoposnetkov: 449](#))



# 3 Nastavite [Photo Style] (Slog fotografije) na [Hybrid Log Gamma] (Hibridna Log Gamma).

-  →  →  → [Photo Style] (Slog fotografije) → [Hybrid Log Gamma] (Hibridna Log Gamma)

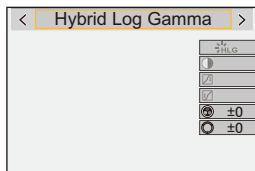



- Monitor in iskalo na tem fotoaparatu ne podpirata prikaza slik v formatu HLG. Z možnostjo [Monitor] v možnosti [HLG View Assist] v meniju [Custom] ([Monitor / Display (Video)]) (Privzeto) (Monitor / Prikaz (Video)) lahko slike, pretvorjene za spremljanje, prikažete na monitorju/gledalu tega fotoaparata. (→ [\[HLG View Assist\] \(Pomoč pri pogledu HLG\): 438](#))





- Na napravah, ki ne podpirajo formata HLG, so slike HLG prikazane temno. S funkcijo [HDMI] v meniju [HLG View Assist] (Pomoč pri pogledu HLG) v meniju [Custom] ([Monitor / Display (Video)]) (Privzeto) (Monitor / Prikaz (Video)) lahko nastavite način pretvorbe slik, prikazanih za spremljanje. (→ [\[HLG View Assist\] \(Pomoč pri pogledu HLG\): 438](#))

### ❖ **Občutljivost ISO, ko je nastavljena možnost [Hybrid Log Gamma] (Hibridna Log Gamma)**

Spodnja meja razpoložljivih občutljivosti ISO je [250] (če je nastavljena možnost [Dynamic Range Boost]: [2000]). (Povečanje dinamičnega razpona).

## [HLG View Assist] (Pomoč pri pogledu HLG)

Pri snemanju ali predvajanju videoposnetkov HLG se na monitorju/gledalu fotoaparata prikažejo slike s spremenjeno barvno lestvico in svetlostjo ali pa se izpišejo prek vmesnika HDMI.

 ⇒  ⇒  ⇒ [HLG View Assist] (Pomoč pri pogledu HLG) ⇒ [Monitor] ali [HDMI]

---

### [AUTO] (Samodejno)\*

Pretvarja slike pred izpisom prek vmesnika HDMI, pri čemer uporabi učinek [MODE2] (NAČIN2). Ta nastavev pretvorbe deluje le, če je fotoaparat povezan z napravo, ki ne podpira HDR (format HLG).

---

### [MODE1] (NAČIN1)

Pretvarja s poudarkom na svetlih območjih, kot je nebo.

- [MODE1] (NAČIN1) se prikaže na zaslonu za snemanje.

---

### [MODE2] (NAČIN2)

Pretvarja s poudarkom na svetlosti glavnega predmeta.

- [MODE2] (NAČIN2) se prikaže na zaslonu za snemanje.

---

### [OFF] (Izkljop)

Prikazuje brez pretvorbe barvne lestvice in svetlosti.

- Na napravah, ki ne podpirajo formata HLG, so slike HLG videti temnejše.

---

\* Nastavite lahko samo, če je izbrana možnost [HDMI] (HDMI).

## Anamorfno snemanje

---

---

- [\[Anamorphic Desqueeze Display\]](#) (Anamorfni zaslon za odstranjanje slike): 441





Ta fotoaparati lahko snema videoposnetke z ločljivostjo 5,8K/4,4K (anamorfni videoposnetek (4:3)), ki so združljivi z anamorfnim snemanjem z razmerjem stranic 4:3. Kakovost snemanja, ki ustreza anamorfnemu snemanju, lahko izberete med različnimi video formati (kakovostmi snemanja).



Med anamorfnim snemanjem je mogoče prikazati tudi slike z odstranjenim izrezom in zorni kot pri obrezovanju po odstranjevanju izrezov. Možno je tudi preklopiti na stabilizator slike, ki je primeren za anamorfno snemanje.

- Informacije o stabilizatorjih slike, ki so primerni za anamorfno snemanje (→ [\[Anamorphic \(Video\)\]](#) (Anamorfno snemanje): 265)

# 1 Nastavite [Rec. File Format] (Format datoteke za snemanje).

-  →  →  → [Rec. File Format] (Format datoteke za snemanje)
- Pri snemanju anamorfnih (4:3) videoposnetkov nastavite na [MOV] (MOV).

# 2 Izberite kakovost snemanja, primerno za anamorfno snemanje.

-  →  →  → [Rec Quality] (Kakovost snemanja)
- V načinu [CAM] so na voljo naslednje kakovosti snemanja:
  - [Rec. Quality] (Kakovost snemanja), ki presega ločljivost C4K
  - [Rec Quality] (Kakovost snemanja) z videoposnetkom z visoko hitrostjo sličic, ki presega hitrost snemanja 60,00p
- Ko je možnost [Rec. File Format] (Format datoteke za snemanje) nastavljena na [MOV] (MOV) ali [Apple ProRes] (Apple ProRes), lahko s filtriranjem možnosti [Rec Quality] (Kakovost snemanja) s številom slikovnih pik prikazete samo tiste kakovosti snemanja z ločljivostmi in razmerji stranic, ki ustrezajo pogojem. (→ [\[Filtering\] \(Filtriranje\): 147](#))
- Anamorfni (4:3) videoposnetek je na zaslonu za nastavitve [Rec Quality] (Kakovost snemanja) prikazan kot [ANAMOR](ANAMOR).



- Lastnosti snemanja za anamorfno snemanje z razmerjem stranic 4:3: (→ [Seznam snemalnih lastnosti, ki omogočajo snemanje posebnih videoposnetkov: 449](#))



- Ta fotoaparati ni združljiv z urejanjem videoposnetkov, posnetih z anamorfnim snemanjem. Uporabite združljivo programsko opremo.



## [Anamorphic Desqueeze Display] (Anamorfni zaslon za odstranjevanje slike)



iA P A S M 

Prikažite izrezane slike, ki ustrezajo povečavi anamornega objektivna na tem fotoaparatu. Z uporabo [Frame Marker] (Označevalnik okvirja) je mogoče pri obrezovanju po urejanju desqueeze na prikazu prekrivati tudi okvir zornega kota.



1

### Nastavite način snemanja na .

- Nastavite kolesce za izbiro načina. (→ [Izbira načina snemanja: 79](#))

2

### Nastavite [Anamorphic Desqueeze Display] (Anamorfni zaslon za odstranjevanje slike).

-  →  →  → [Anamorphic Desqueeze Display] (Anamorfni zaslon za odstranjevanje slike)

[] ([2.0x])

[] ([1.8x])

[] ([1.5x])

[] ([1.33x])

[] ([1.30x])



[OFF] (IZKLOP)

- Nastavitve prilagodite povečavi anamornega objektivna, ki ga uporabljate.



### 3

#### Nastavite [Frame Marker] (Označevalnik okvirja).

-  ⇒ [  ] ⇒ [  ] ⇒ [Frame Marker] (Označevalnik okvirja)  
(→ [Frame Marker] (Označevalnik okvirja): 410)

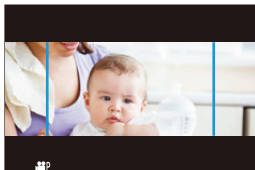

- Slike, izpisane prek vmesnika HDMI, niso izostrene.

## [Synchro Scan] (Sinhrono skeniranje)



Natančno prilagodite hitrost zaklopa, da zmanjšate utripanje in vodoravne črte.

Hitrost zaklopa, nastavljena v funkciji Synchro Scan, se shrani ločeno od hitrosti zaklopa, ki se uporablja pri običajnem snemanju.

Na zaslonu za nastavitve Synchro Scan lahko priključite trenutno hitrost zaklopa za običajno snemanje in jo prilagodite.



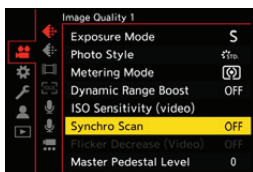

**1 Nastavite način snemanja na [M].**  
• Nastavite kolesce za izbiro načina. (→ [Izbira načina snemanja: 79](#))

**2 Nastavite način osvetlitve na [S] ali [M].**  
• → → → [Exposure Mode] (Način osvetlitve) → [S]/[M]

**3 Nastavite [Synchro Scan] (Sinhrono skeniranje)**  
• → → → [Synchro Scan] (Sinhrono skeniranje) → [ON] (VKLOP)



## 4 Nastavite hitrost zaklopa.

- Rotirajte ,  ali , da izberete številčno vrednost, nato pritisnite  ali .
- S pritiskom na [DISP.] (DISP.) lahko priključete trenutno hitrost zaklopa za običajno snemanje.
- Hitrost zaklopa prilagodite med gledanjem zaslona, tako da bosta utripanje in vodoravne črte čim manjša.



- Ko nastavite [Synchro Scan] (Sinhrono skeniranje) na [ON] (VKLOP), se razpon razpoložljivih hitrosti zaklopa zoži.

## [Loop Recording (video)] (Snemanje v zanki)

---



Snemanje se nadaljuje, dokler se kartica ne napolni, videoposnetki pa so razdeljeni na krajša obdobja.



Ko je kartica polna, se snemanje nadaljuje, stari podatki pa se izbršejo. To je priročna funkcija za dolgotrajno snemanje, ki bi lahko preseгло zmogljivost kartice.







- Snemanje in brisanje potekata istočasno, zato potrebujete kartico s hitrostjo zapisovanja, ki je enaka dvakratni bitni hitrosti kakovosti zapisa, ki se uporablja za snemanje.

Če je hitrost zapisovanja na kartici nezadostna, se lahko snemanje ustavi.

**1 Nastavite način snemanja na [M].**  
• Nastavite kolesce za izbiro načina. (→ [Izbira načina snemanja: 79](#))

**2 Nastavite [Rec. File Format] na [MOV]. (Format datoteke za snemanje) (MOV).**  
•  ⇒  ⇒  ⇒ [Rec. File Format] (Format datoteke za snemanje) ⇒ [MOV]

**3 Nastavite [Loop Recording (video)]. (Snemanje v zanki) (Video).**  
•  ⇒  ⇒  ⇒ [Loop Recording (video)] (Snemanje v zanki) (Video) ⇒ [ON] (VKLOP)

- Na zaslonu za snemanje se prikaže .
- Ko snemanje napolni kartico do konca, se začne snemanje v zanki in čas snemanja videoposnetka ni več prikazan.





- Prepričajte se, da se fotoaparati med snemanjem ne izklopi.
- Snemanje zanke se ne more začeti, če na kartici ni dovolj razpoložljive zmogljivosti.
- Ko čas snemanja preseže 12 ur, se snemanje nadaljuje z brisanjem podatkov po vrstnem redu od točke, kjer se je snemanje začelo.
- Ko je možnost [Video File Name] (Ime videoposnetka) nastavljena na [CINE Style] (Slog CINE), se snemanje ustavi, ko število map in število datotek doseže največjo vrednost.

Če je treba snemanje z zanko izvajati dlje časa, priporočamo, da nastavite možnost [Video File Name] (Ime videoposnetka) na [Same As Photo (DCF Standard)] (Tako kot fotografija (DCF Standard))

- Ko uporabljate naslednje funkcije, funkcija [Loop Recording (video)] (Snemanje v zanki (video)) ni na voljo:
  - [Rec Quality] (Kakovost snemanja) s hitrostjo prenosa 400 Mb/s ali več
  - [Variable Frame Rate] (Spremenljiva hitrost sličic)

## [Segmented File Recording] (Segmentirano snemanje datotek)



Da bi se izognili izgubi videoposnetka zaradi nepredvidenih prekinitev napajanja, se posneti videoposnetek med snemanjem segmentira v določenih časovnih presledkih.

- Segmentirani videoposnetki se shranijo kot ena skupinska slika.  
(→ [Skupinske slike: 492](#))

### 1 Nastavite [Rec. File Format] (Format datoteke za snemanje) na [MOV] ali [Apple ProRes].

- ⇒ ⇒ ⇒ [Rec. File Format] (Zoblika datoteke za snemanje) ⇒ [MOV]/[Apple ProRes]

### 2 Nastavite [Segmented File Recording] (Segmentirano snemanje datotek).

- ⇒ ⇒ ⇒ [Segmented File Recording] (Segmentirano snemanje datotek) ⇒ [10MIN.]/[5MIN.]/[3MIN.]/[1MIN.]



- Ko uporabljate naslednjo funkcijo, funkcija [Segmented File Recording] (Segmentirano snemanje datotek) ni na voljo:
  - [Loop Recording (video)]. (Snemanje v zanki)



## Seznam snemalnih lastnosti, ki omogočajo snemanje posebnih videoposnetkov

**VFR**: Lastnosti snemanja, ki omogočajo uporabo funkcije [Variable Frame Rate]

**HFR**: Lastnosti snemanja za videoposnetke z visoko hitrostjo sličic

**HLG**: Kakovosti snemanja, s katerimi lahko snemate videoposnetke HLG

**ANAMOR 4:3**: Lastnosti snemanja za anamorfno snemanje z razmerjem stranic 4:3

❖ **[Rec. File Format] (Format datoteke za snemanje): [MP4]**

**[System Frequency] (Sistemska frekvenca): [59.94Hz (NTSC)]**

| [Rec Quality]<br>(Kakovost snemanja) | VFR | HFR | HLG | ANAMOR<br>4:3 |
|--------------------------------------|-----|-----|-----|---------------|
| [4K/10bit/100M/60p]                  |     |     | ✓   |               |
| [4K/10bit/72M/30p]                   |     |     | ✓   |               |
| [4K/8bit/100M/30p]                   |     |     |     |               |
| [4K/10bit/72M/24p]                   |     |     | ✓   |               |
| [4K/8bit/100M/24p]                   |     |     |     |               |
| [FHD/8bit/28M/60p]                   |     |     |     |               |
| [FHD/8bit/20M/30p]                   |     |     |     |               |
| [FHD/8bit/24M/24p]                   |     |     |     |               |

**[System Frequency] (Sistemska frekvenca): [50.00Hz (PAL)]**

| [Rec Quality]<br>(Kakovost snemanja) | VFR | HFR | HLG | ANAMOR<br>4:3 |
|--------------------------------------|-----|-----|-----|---------------|
| [4K/10bit/100M/50p]                  |     |     | ✓   |               |
| [4K/10bit/72M/25p]                   |     |     | ✓   |               |
| [4K/8bit/100M/25p]                   |     |     |     |               |
| [FHD/8bit/28M/50p]                   |     |     |     |               |
| [FHD/8bit/20M/25p]                   |     |     |     |               |

❖ **[Rec. File Format] (Format datoteke za snemanje): [MOV]**

**[System Frequency] (Sistemska frekvenca): [59.94Hz (NTSC)]**

| [Rec Quality]<br>(Kakovost snemanja) | VFR | HFR | HLG | ANAMOR<br>4:3 |
|--------------------------------------|-----|-----|-----|---------------|
| [5.8K/30p/420/10-L]                  |     |     | ✓   | ✓             |
| [5.8K/24p/420/10-L]                  |     |     | ✓   | ✓             |
| [5.7K/60p/420/10-L]                  |     |     | ✓   |               |
| [5.7K/48p/420/10-L]                  |     | ✓   | ✓   |               |
| [5.7K/30p/420/10-L]                  | ✓   |     | ✓   |               |
| [5.7K/24p/420/10-L]                  | ✓   |     | ✓   |               |
| [4.4K/60p/420/10-L]                  |     |     | ✓   | ✓             |
| [4.4K/48p/420/10-L]                  |     | ✓   | ✓   | ✓             |
| [C4K/120p/420/10-L]                  |     | ✓   | ✓   |               |
| [C4K/60p/422/10-I(H)]                |     |     | ✓   |               |
| [C4K/60p/422/10-I(L)]                |     |     | ✓   |               |
| [C4K/60p/422/10-L]                   |     |     | ✓   |               |
| [C4K/60p/420/10-L]                   | ✓   |     | ✓   |               |
| [C4K/48p/422/10-I(H)]                |     | ✓   | ✓   |               |
| [C4K/48p/422/10-I(L)]                |     | ✓   | ✓   |               |
| [C4K/48p/422/10-L]                   |     | ✓   | ✓   |               |
| [C4K/48p/420/10-L]                   |     | ✓   | ✓   |               |
| [C4K/30p/422/10-I]                   | ✓   |     | ✓   |               |
| [C4K/30p/422/10-L]                   |     |     | ✓   |               |
| [C4K/30p/420/10-L]                   | ✓   |     | ✓   |               |
| [C4K/24p/422/10-I]                   | ✓   |     | ✓   |               |
| [C4K/24p/422/10-L]                   |     |     | ✓   |               |
| [C4K/24p/420/10-L]                   | ✓   |     | ✓   |               |

|                      |   |   |   |  |
|----------------------|---|---|---|--|
| [4K/120p/420/10-L]   |   | ✓ | ✓ |  |
| [4K/60p/422/10-I(H)] |   |   | ✓ |  |
| [4K/60p/422/10-I(L)] |   |   | ✓ |  |
| [4K/60p/422/10-L]    |   |   | ✓ |  |
| [4K/60p/420/10-L]    | ✓ |   | ✓ |  |
| [4K/48p/422/10-I(H)] |   | ✓ | ✓ |  |
| [4K/48p/422/10-I(L)] |   | ✓ | ✓ |  |
| [4K/48p/422/10-L]    |   | ✓ | ✓ |  |
| [4K/48p/420/10-L]    |   | ✓ | ✓ |  |
| [4K/30p/422/10-I]    | ✓ |   | ✓ |  |
| [4K/30p/422/10-L]    |   |   | ✓ |  |
| [4K/30p/420/10-L]    | ✓ |   | ✓ |  |
| [4K/24p/422/10-I]    | ✓ |   | ✓ |  |
| [4K/24p/422/10-L]    |   |   | ✓ |  |
| [4K/24p/420/10-L]    | ✓ |   | ✓ |  |
| [FHD/240p/422/10-I]  |   | ✓ | ✓ |  |
| [FHD/240p/422/10-L]  |   | ✓ | ✓ |  |
| [FHD/240p/420/10-L]  |   | ✓ | ✓ |  |
| [FHD/120p/422/10-I]  |   | ✓ | ✓ |  |
| [FHD/120p/422/10-L]  |   | ✓ | ✓ |  |
| [FHD/120p/420/10-L]  |   | ✓ | ✓ |  |
| [FHD/60p/422/10-I]   | ✓ |   | ✓ |  |
| [FHD/60p/422/10-L]   |   |   | ✓ |  |
| [FHD/60p/420/10-L]   | ✓ |   | ✓ |  |
| [FHD/60i/422/10-I]   |   |   | ✓ |  |
| [FHD/60i/422/10-L]   |   |   | ✓ |  |

Posebno snemanje videoposnetkov - seznam snemalnih lastnosti, ki omogočajo snemanje posebnih videoposnetkov

---

|                           |   |   |   |  |
|---------------------------|---|---|---|--|
| <b>[FHD/48p/422/10-I]</b> |   | ✓ | ✓ |  |
| <b>[FHD/48p/422/10-L]</b> |   | ✓ | ✓ |  |
| <b>[FHD/48p/420/10-L]</b> |   | ✓ | ✓ |  |
| <b>[FHD/30p/422/10-I]</b> | ✓ |   | ✓ |  |
| <b>[FHD/30p/422/10-L]</b> |   |   | ✓ |  |
| <b>[FHD/30p/420/10-L]</b> | ✓ |   | ✓ |  |
| <b>[FHD/24p/422/10-I]</b> | ✓ |   | ✓ |  |
| <b>[FHD/24p/422/10-L]</b> |   |   | ✓ |  |
| <b>[FHD/24p/420/10-L]</b> | ✓ |   | ✓ |  |

**[System Frequency] (Sistemska frekvenca): [50.00Hz (PAL)]**

| [Rec Quality]<br>(Kakovost snemanja) | VFR | HFR | HLG | ANAMOR<br>4:3 |
|--------------------------------------|-----|-----|-----|---------------|
| [5.8K/25p/420/10-L]                  |     |     | ✓   | ✓             |
| [5.7K/50p/420/10-L]                  |     |     | ✓   |               |
| [5.7K/25p/420/10-L]                  | ✓   |     | ✓   |               |
| [4.4K/50p/420/10-L]                  |     |     | ✓   | ✓             |
| [C4K/100p/420/10-L]                  |     | ✓   | ✓   |               |
| [C4K/50p/422/10-I(H)]                |     |     | ✓   |               |
| [C4K/50p/422/10-I(L)]                |     |     | ✓   |               |
| [C4K/50p/422/10-L]                   |     |     | ✓   |               |
| [C4K/50p/420/10-L]                   | ✓   |     | ✓   |               |
| [C4K/25p/422/10-I]                   | ✓   |     | ✓   |               |
| [C4K/25p/422/10-L]                   |     |     | ✓   |               |
| [C4K/25p/420/10-L]                   | ✓   |     | ✓   |               |
| [4K/100p/420/10-L]                   |     | ✓   | ✓   |               |
| [4K/50p/422/10-I(H)]                 |     |     | ✓   |               |
| [4K/50p/422/10-I(L)]                 |     |     | ✓   |               |
| [4K/50p/422/10-L]                    |     |     | ✓   |               |
| [4K/50p/420/10-L]                    | ✓   |     | ✓   |               |
| [4K/25p/422/10-I]                    | ✓   |     | ✓   |               |
| [4K/25p/422/10-L]                    |     |     | ✓   |               |
| [4K/25p/420/10-L]                    | ✓   |     | ✓   |               |

|                     |   |   |   |  |
|---------------------|---|---|---|--|
| [FHD/200p/422/10-I] |   | ✓ | ✓ |  |
| [FHD/200p/422/10-L] |   | ✓ | ✓ |  |
| [FHD/200p/420/10-L] |   | ✓ | ✓ |  |
| [FHD/100p/422/10-I] |   | ✓ | ✓ |  |
| [FHD/100p/422/10-L] |   | ✓ | ✓ |  |
| [FHD/100p/420/10-L] |   | ✓ | ✓ |  |
| [FHD/50p/422/10-I]  | ✓ |   | ✓ |  |
| [FHD/50p/422/10-L]  |   |   | ✓ |  |
| [FHD/50p/420/10-L]  | ✓ |   | ✓ |  |
| [FHD/50i/422/10-I]  |   |   | ✓ |  |
| [FHD/50i/422/10-L]  |   |   | ✓ |  |
| [FHD/25p/422/10-I]  | ✓ |   | ✓ |  |
| [FHD/25p/422/10-L]  |   |   | ✓ |  |
| [FHD/25p/420/10-L]  | ✓ |   | ✓ |  |

**[System Frequency] (Sistemska frekvenca): [24.00Hz (CINEMA)]**

| [Rec Quality]<br>(Kakovost snemanja) | VFR | HFR | HLG | ANAMOR<br>4:3 |
|--------------------------------------|-----|-----|-----|---------------|
| [5.8K/24p/420/10-L]                  |     |     | ✓   | ✓             |
| [5.7K/48p/420/10-L]                  |     | ✓   | ✓   |               |
| [5.7K/24p/420/10-L]                  | ✓   |     | ✓   |               |
| [4.4K/48p/420/10-L]                  |     | ✓   | ✓   | ✓             |
| [C4K/120p/420/10-L]                  |     | ✓   | ✓   |               |
| [C4K/24p/422/10-I]                   | ✓   |     | ✓   |               |
| [C4K/24p/422/10-L]                   |     |     | ✓   |               |
| [C4K/24p/420/10-L]                   | ✓   |     | ✓   |               |
| [4K/120p/420/10-L]                   |     | ✓   | ✓   |               |
| [4K/24p/422/10-I]                    | ✓   |     | ✓   |               |
| [4K/24p/422/10-L]                    |     |     | ✓   |               |
| [4K/24p/420/10-L]                    | ✓   |     | ✓   |               |
| [FHD/120p/422/10-I]                  |     | ✓   | ✓   |               |
| [FHD/120p/422/10-L]                  |     | ✓   | ✓   |               |
| [FHD/120p/420/10-L]                  |     | ✓   | ✓   |               |
| [FHD/24p/422/10-I]                   | ✓   |     | ✓   |               |
| [FHD/24p/422/10-L]                   |     |     | ✓   |               |
| [FHD/24p/420/10-L]                   | ✓   |     | ✓   |               |

❖ **[Rec. File Format] (Format datoteke za snemanje): [Apple ProRes]**

**[System Frequency] (Sistemska frekvenca): [59.94Hz (NTSC)]**

| [Rec Quality]<br>(Kakovost snemanja) | VFR | HFR | HLG | ANAMOR<br>4:3 |
|--------------------------------------|-----|-----|-----|---------------|
| [5.7K/30p/422 HQ]                    |     |     | ✓   |               |
| [5.7K/30p/422]                       |     |     | ✓   |               |
| [5.7K/24p/422 HQ]                    |     |     | ✓   |               |
| [5.7K/24p/422]                       |     |     | ✓   |               |

**[System Frequency] (Sistemska frekvenca): [50.00Hz (PAL)]**

| [Rec Quality]<br>(Kakovost snemanja) | VFR | HFR | HLG | ANAMOR<br>4:3 |
|--------------------------------------|-----|-----|-----|---------------|
| [5.7K/25p/422 HQ]                    |     |     | ✓   |               |
| [5.7K/25p/422]                       |     |     | ✓   |               |

**[System Frequency] (Sistemska frekvenca): [24.00Hz (CINEMA)]**

| [Rec Quality]<br>(Kakovost snemanja) | VFR | HFR | HLG | ANAMOR<br>4:3 |
|--------------------------------------|-----|-----|-----|---------------|
| [5.7K/24p/422 HQ]                    |     |     | ✓   |               |
| [5.7K/24p/422]                       |     |     | ✓   |               |



# Izhod HDMI (video)

Snemate lahko, medtem ko slike iz fotoaparata izpisujete na zunanji monitor ali zunanji snemalnik, ki je povezan s kablom HDMI.

- Upravljanje izhoda HDMI se razlikuje med snemanjem in med predvajanjem. Za nastavitve izhoda HDMI med predvajanjem:

(→ [\[HDMI Connection\] \(Povezava HDMI\): 602](#))

- [Priklučitev naprav HDMI: 458](#)
- [Kakovost izhodne slike HDMI: 462](#)
- [Nastavitve izhoda HDMI: 470](#)

## Povezovanje naprav HDMI

- Priključitev držala za kabel: 459



- Preverite smer priključkov in vtič v/iz vtič, pri tem pa se držite vtiča. (Vstavljanje pod kotom lahko deformira terminal in povzroči motnje v delovanju.)
- Ne priključite kabla na napačne sponke. To lahko povzroči nepravilno delovanje.

### Začetek:

- Izklopite fotoaparati in zunanji monitor/zunanji snemalnik.

**S kablom HDMI, ki je na voljo na trgu, povežite fotoaparati in zunanji monitor ali zunanji snemalnik.**

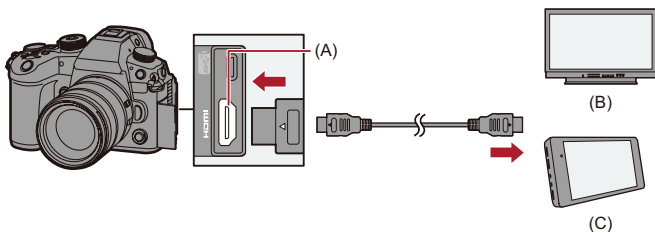

(A) Vtičnica HDMI (tip A)

(B) Zunanji monitor

(C) Zunanji snemalnik

- Uporabite kabl HDMI z izjemno visoko hitrostjo (vtič tipa A-tip A, dolg do 1,5 m).

## Pritrditev nosilca kablo

Uporaba priloženega nosilca kablo preprečuje odtrganje kablo in poškodbe sponk.

- Pri tem opraviu fotoaparatu postavite na stabilno površino.

- 1** Odprite vrata terminalskega dela in jih potisnite v del z oznako (D).

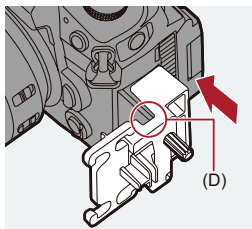

- 2** Ohlapno pritrdite nosilec kablo na nosilec na fotoaparatu in nato zavrtite vijake v smeri puščic, da pritrdite nosilec kablo. (E)

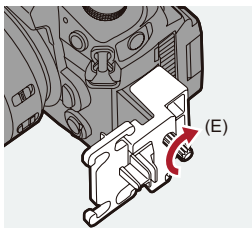

### 3 Priključni kabel USB in kabel HDMI pritrдите na objemko na nosilcu kablov.

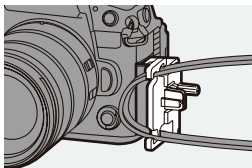

### 4 Povezovalni kabel USB priključite na vrata USB (F).

### 5 Kabel HDMI priključite v vtičnico HDMI (G).

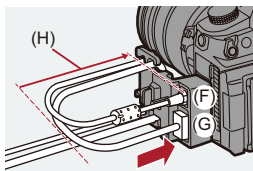

(H) Pustite nekaj zračnosti, tako da bo ta del dolg vsaj 10 cm (0,33 čevlja).

### Odstranjevanje nosilca kabla

Če želite odstraniti kablensko držalo, sledite korakom za pritrditv v obratnem vrstnem redu.

## ❖ Odstranjevanje objemke

Odstranite lahko objemko na nosilcu kabla.

S pritiskom (I) potisnite del objemke (J) na nosilcu kabla, da ga odstranite.

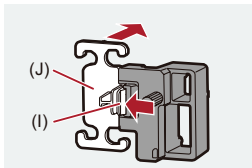

## ❖ Prilagajanje kota monitorja

Ko je monitor nagnjen (→ [Nagib: 71](#)), lahko z vrtenjem nastavite kot monitorja, ne da bi posegali v priključne kable.

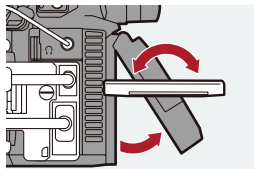

- Ne uporabljajte drugih povezovalnih kablov USB, razen priloženega.
- Priporočamo uporabo kabla HDMI s premerom debeline 6,5 mm (0,26 palca) ali manj.
- Priključitev kablov HDMI določenih oblik morda ne bo mogoča.

## Kakovost izhodne slike HDMI

- Izhod slik prek vmesnika HDMI: 462
- Nastavitve za pretvorbo navzdol: 465



### Izhodne slike prek vmesnika HDMI

Slike, ki se med snemanjem izpisujejo prek HDMI, se razlikujejo glede na način snemanja.

#### ❖ [ M ] Način

Izhodno razmerje stranic, ločljivost in hitrost sličic so v skladu z nastavitvami [Rec Quality](Kakovost snemanja) v meniju [Video] ([Image Format]) (Video) (Format fotografije). Ločljivost in hitrost sličic na sekundo lahko za izhod pretvorite navzdol glede na aplikacijo.

Vrednost YUV in bitna vrednost se izpisujeta s spremenjeno vrednostjo YUV v 4:2:2, kot je prikazano spodaj.

Če priključena naprava ni združljiva z izhodnim sistemom, se izhod spremeni tako, da ustreza priključeni napravi.

| Snemanje na kartico | Izhod HDMI     |
|---------------------|----------------|
| 4:2:2 10 bitov      | 4:2:2 10 bitov |
| 4:2:0 10 bitov      | 4:2:2 10 bitov |
| 4:2:0 8 bitov       | 4:2:2 8 bitov  |

### Ločljivost, hitrost slikanja na sekundo

- Izhodna ločljivost in hitrost sličic je odvisna od naslednjih kombinacij menija:
  - [Rec Quality] (Kakovost snemanja) v meniju [Video] ([Image Format]).(Video) (Format fotografije)
  - [Down Convert] (Pretvorba navzdol) v možnosti [HDMI Rec Output] (Izhod za snemanje HDMI) v meniju [Custom] ([IN/OUT]). (Privzeto) (VKLOP/IZKLOP).
- Videoposnetek z ločljivostjo, ki presega 4K, se izpiše kot ločljivost C4K/4K.
- Če je nastavljena možnost [Rec Quality] za videoposnetek z visoko hitrostjo sličic, se lahko ločljivost in hitrost sličic pri izhodu pretvorita navzdol.
- Za podrobnosti: (→ [Kakovost slike pri izhodu prek HDMI: 466](#))



- Če je nastavljena možnost [Aspect Ratio], ki ni 16:9, se slikam dodajo trakovi in se izpisujejo v razmerju 16:9.

### ❖ [iA]/[P]/[A]/[S]/[M] Način

Izhod je enak načinu [  M ] med snemanjem videoposnetka.

Med snemanjem v stanju pripravljenosti je izhod v razmerju 16:9. Izhodna ločljivost, hitrost sličic na sekundo, YUV in bitna vrednost se ujemajo s priključeno napravo.



- Če je nastavljena možnost [Rec Quality], ki ni 16:9 ali 17:9, se slikam dodajo trakovi in se izpisujejo z razmerjem stranic 16:9.

## ❖ Obvestilo o izhodu HDMI

- Sprememba izhodne metode lahko traja nekaj časa.
- Če med snemanjem uporabljate izhod HDMI, se lahko slika prikaže s časovnim zamikom.
- Zvočni signali, zvočni signal AF in zvok elektronskega zaklopa so med izhodom HDMI utišani.
- Ko preverjate sliko in zvok s televizorja, priključenega na fotoaparata, lahko mikrofona fotoaparata zajame zvok iz zvočnikov televizorja, kar povzroči nenavaden zvok (zvočna povratna informacija). Če se to zgodi, premaknite fotoaparata stran od televizorja ali zmanjšajte glasnost na televizorju.
- Nekateri zasloni z nastavitvami se ne izpisujejo prek vmesnika HDMI.
- **Informacije o prikazu visoke temperature:** (→ [Informacije o prikazu visoke temperature: 130](#))



## Nastavitve za pretvorbo navzdol

V načinu [  ] opravite nastavitve za pretvorbo ločljivosti navzdol za izhod HDMI.

 ⇒ [  ] ⇒ [  ] ⇒ [HDMI Rec Output] (Izhod za snemanje HDMI) ⇒ Izberite [Down Convert] (Pretvori navzdol)

### [AUTO] (Samodejno)

Izhodi z nižjim pretvarjanjem, da se ujema s priključeno napravo.

### [C4K/4K] (C4K/4K)

Izhodi z zmanjšanjem ločljivosti na C4K/4K.

### [1080p] (1080p)

Zmanjša ločljivost na FHD (1080) in izpisuje kot progresivno.

### [1080i] (1080i)

Zmanjša ločljivost na FHD (1080) in izpisuje kot prepleteno.

### [OFF] (IZKLOP)

Izhodna ločljivost in hitrost snemanja sličic je določena v možnosti [Rec Quality].



- Elementi, ki jih lahko izberete, so odvisni od nastavitve [Sistemska frekvenca].
- Če je nastavljena možnost [Rec Quality], ki je namenjena videoposnetkom z visoko frekvenco sličic z ločljivostjo 4K ali več, se lahko ločljivost in frekvenca sličic pri izhodu zmanjšata.
- Pri pretvorbi navzdol lahko ostrenje AF traja dlje kot običajno, zmogljivost neprekinjenega sledenja ostrenju pa se lahko poslabša.

## ❖ Kakovost slike pri izpisu prek HDMI

zhodna ločljivost in hitrost sličic je v skladu s kombinacijami nastavitvev [Rec Quality] (Kakovost snemanja) in [Down Convert] (Pretvori navzdol).

- Če je [Down Convert] (Pretvori navzdol) nastavljeno na [AUTO] (Samodejno), se izhod ujema s priključeno napravo.

Največja izhodna ločljivost in hitrost sličic na sekundo pri nastavitvi [AUTO] (Samodejno) sta enaki kot pri izbiri [OFF] (Izklop).

- Kadar kombinacije nastavitvev v spodnjih tabelah pomenijo [—], izhod HDMI ni mogoč.

### [System Frequency] (Sistemska frekvenca): [59.94Hz (NTSC)]

| [Down Convert]<br>(Pretvori Navzdol) | Ločljivost in hitrost snemanja sličic [Rec Quality] (Kakovost snemanja) |                                                      |                           |                             |
|--------------------------------------|-------------------------------------------------------------------------|------------------------------------------------------|---------------------------|-----------------------------|
|                                      | 5.8K/29.97p<br>4K/29.97p                                                | 5.8K/23.98p<br>4.4K/47.95p<br>4K/47.95p<br>4K/23.98p | 4.4K/59.94p<br>4K/59.94p  | 5.7K/59.94p<br>C4K/59.94p   |
| [C4K/4K]                             | 4K/29.97p                                                               | 4K/23.98p                                            | 4K/59.94p <sup>*2</sup>   | C4K/59.94p <sup>*2, 4</sup> |
| [1080p]                              | 1080/29.97p <sup>*1</sup>                                               | 1080/23.98p                                          | 1080/59.94p <sup>*2</sup> | 1080/59.94p <sup>*2</sup>   |
| [1080i]                              | 1080/59.94i                                                             | —                                                    | 1080/59.94i               | 1080/59.94i                 |
| [OFF]                                | 4K/29.97p                                                               | 4K/23.98p                                            | 4K/59.94p                 | C4K/59.94p                  |

| [Down Convert]<br>(Pretvori Navzdol) | Ločljivost in hitrost snemanja sličic [Rec Quality] (Kakovost snemanja) |                           |                           |                           |
|--------------------------------------|-------------------------------------------------------------------------|---------------------------|---------------------------|---------------------------|
|                                      | 5.7K/47.95p<br>5.7K/23.98p<br>C4K/47.95p<br>C4K/23.98p                  | 5.7K/29.97p<br>C4K/29.97p | C4K/119.88p               | 4K/119.88p                |
| [C4K/4K]                             | C4K/23.98p <sup>*4</sup>                                                | C4K/29.97p <sup>*4</sup>  |                           |                           |
| [1080p]                              | 1080/23.98p                                                             | 1080/29.97p <sup>*1</sup> | 1080/59.94p <sup>*2</sup> | 1080/59.94p <sup>*2</sup> |
| [1080i]                              | —                                                                       | 1080/59.94i               | 1080/59.94i               | 1080/59.94i               |
| [OFF]                                | C4K/23.98p                                                              | C4K/29.97p                | 1080/59.94p               | 1080/59.94p               |

| [Down Convert]<br>(Pretvori Navzdol) | Ločljivost in hitrost snemanja sličic [Rec Quality] (Kakovost snemanja) |                           |             |
|--------------------------------------|-------------------------------------------------------------------------|---------------------------|-------------|
|                                      | 1080/239.76p<br>1080/119.88p                                            | 1080/59.94p               | 1080/59.94i |
| [C4K/4K]                             | —                                                                       | —                         | —           |
| [1080p]                              | 1080/119.88p <sup>*3</sup>                                              | 1080/59.94p <sup>*2</sup> | —           |
| [1080i]                              | 1080/59.94i                                                             | 1080/59.94i               | 1080/59.94i |
| [OFF]                                | 1080/119.88p                                                            | 1080/59.94p               | 1080/59.94i |

| [Down Convert]<br>(Pretvori Navzdol) | Ločljivost in hitrost snemanja sličic [Rec Quality] (Kakovost snemanja) |                           |
|--------------------------------------|-------------------------------------------------------------------------|---------------------------|
|                                      | 1080/47.95p<br>1080/23.98p                                              | 1080/29.97p               |
| [C4K/4K]                             | —                                                                       | —                         |
| [1080p]                              | 1080/23.98p                                                             | 1080/29.97p <sup>*1</sup> |
| [1080i]                              | —                                                                       | 1080/59.94i               |
| [OFF]                                | 1080/23.98p                                                             | 1080/29.97p               |

\*1 Če priključena naprava ni združljiva z 29,97p, je izhod 59,94p.

\*2 Izhod je 29,97p, če priključena naprava ni združljiva s 59,94p.

\*3 Izhod je 59,94p ali 29,97p, če priključena naprava ni združljiva s 119,88p.

\*4 Izhod je 4K, če priključena naprava ni združljiva s C4K.

**[System Frequency] (Sistemska frekvenca): [50.00Hz (PAL)]**

| [Down Convert]<br>(Pretvori Navzdol) | Ločljivost in hitrost snemanja sličic [Rec Quality] (Kakovost snemanja) |                           |                            |                           |
|--------------------------------------|-------------------------------------------------------------------------|---------------------------|----------------------------|---------------------------|
|                                      | 5.8K/25.00p<br>4K/25.00p                                                | 4.4K/50.00p<br>4K/50.00p  | 5.7K/50.00p<br>C4K/50.00p  | 5.7K/25.00p<br>C4K/25.00p |
| [C4K/4K]                             | 4K/25.00p                                                               | 4K/50.00p <sup>*2</sup>   | C4K/50.00p <sup>*2,4</sup> | C4K/25.00p <sup>*4</sup>  |
| [1080p]                              | 1080/25.00p <sup>*1</sup>                                               | 1080/50.00p <sup>*2</sup> | 1080/50.00p <sup>*2</sup>  | 1080/25.00p <sup>*1</sup> |
| [1080i]                              | 1080/50.00i                                                             | 1080/50.00i               | 1080/50.00i                | 1080/50.00i               |
| [OFF]                                | 4K/25.00p                                                               | 4K/50.00p                 | C4K/50.00p                 | C4K/25.00p                |

| [Down Convert]<br>(Pretvori Navzdol) | Ločljivost in hitrost snemanja sličic [Rec Quality] (Kakovost snemanja) |                           |                              |
|--------------------------------------|-------------------------------------------------------------------------|---------------------------|------------------------------|
|                                      | C4K/100.00p                                                             | 4K/100.00p                | 1080/200.00p<br>1080/100.00p |
| [C4K/4K]                             |                                                                         |                           | —                            |
| [1080p]                              | 1080/50.00p <sup>*2</sup>                                               | 1080/50.00p <sup>*2</sup> | 1080/100.00p <sup>*3</sup>   |
| [1080i]                              | 1080/50.00i                                                             | 1080/50.00i               | 1080/50.00i                  |
| [OFF]                                | 1080/50.00p                                                             | 1080/50.00p               | 1080/100.00p                 |

| [Down Convert]<br>(Pretvori Navzdol) | Ločljivost in hitrost snemanja sličic [Rec Quality] (Kakovost snemanja) |             |                           |
|--------------------------------------|-------------------------------------------------------------------------|-------------|---------------------------|
|                                      | 1080/50.00p                                                             | 1080/50.00i | 1080/25.00p               |
| [C4K/4K]                             | —                                                                       | —           | —                         |
| [1080p]                              | 1080/50.00p <sup>*2</sup>                                               | —           | 1080/25.00p <sup>*1</sup> |
| [1080i]                              | 1080/50.00i                                                             | 1080/50.00i | 1080/50.00i               |
| [OFF]                                | 1080/50.00p                                                             | 1080/50.00i | 1080/25.00p               |

\*1 Če priključena naprava ni združljiva s 25,00p, je izhod 50,00p.

\*2 Izhod je 25,00p, če priključena naprava ni združljiva s 50,00p.

\*3 Izhod je 50,00p ali 25,00p, če priključena naprava ni združljiva s 100,00p.

\*4 Izhod je 4K, če priključena naprava ni združljiva s C4K.

**[System Frequency] (Sistemska frekvenca): 24.00Hz (CINEMA)]**

| [Down Convert]<br>(Pretvori Navzdol) | Ločljivost in hitrost snemanja sličic [Rec Quality] (Kakovost snemanja) |                                          |             |
|--------------------------------------|-------------------------------------------------------------------------|------------------------------------------|-------------|
|                                      | 5.8K/24.00p<br>4.4K/48.00p                                              | 5.7K/48.00p<br>5.7K/24.00p<br>C4K/24.00p | C4K/120.00p |
| [C4K/4K]                             | 4K/24.00p                                                               | C4K/24.00p <sup>*1</sup>                 |             |
| [1080p]                              | 1080/24.00p                                                             | 1080/24.00p                              | 1080/24.00p |
| [OFF]                                | 4K/24.00p                                                               | C4K/24.00p                               | 1080/24.00p |

| [Down Convert]<br>(Pretvori Navzdol) | Ločljivost in hitrost snemanja sličic [Rec Quality] (Kakovost snemanja) |             |
|--------------------------------------|-------------------------------------------------------------------------|-------------|
|                                      | 4K/120.00p                                                              | 4K/24.00p   |
| [C4K/4K]                             |                                                                         | 4K/24.00p   |
| [1080p]                              | 1080/24.00p                                                             | 1080/24.00p |
| [OFF]                                | 1080/24.00p                                                             | 4K/24.00p   |

| [Down Convert]<br>(Pretvori Navzdol) | Ločljivost in hitrost snemanja sličic [Rec Quality] (Kakovost snemanja) |             |
|--------------------------------------|-------------------------------------------------------------------------|-------------|
|                                      | 1080/120.00p                                                            | 1080/24.00p |
| [C4K/4K]                             | —                                                                       | —           |
| [1080p]                              | 1080/120.00p <sup>*2</sup>                                              | 1080/24.00p |
| [OFF]                                | 1080/120.00p                                                            | 1080/24.00p |

\*1 Izhod je 4K, če priključena naprava ni združljiva s C4K.

\*2 Izhod je 24.00p, če priključena naprava ni združljiva s 120.00p.

## Nastavitve izhoda HDMI

---



---

- Izhod informacijskega zaslona fotoaparata prek vmesnika HDMI: 471
- Izpisovanje nadzornih informacij v zunanji snemalnik: 472
- Izhod zvoka prek HDMI: 473
- Izhod povečanega prikaza v živo (video) prek HDMI: 473



## Izhod informacijskega zaslona fotoaparata prek vmesnika HDMI

Prikaz informacij o fotoaparatu oddajte v zunanjo napravo, priključeno prek vmesnika HDMI.

 →  →  → **[HDMI Rec Output] (Izhod za snemanje HDMI) ⇒ Izberite [Info Display] (Prikaz informacij)**

Nastavitve: [ON] / [OFF] (VKLOP) (IZKLOP)



- Če je naprava povezana prek vmesnika HDMI in je možnost [Info Display] (Prikaz informacij) nastavljena na [ON] (VKLOP), obstajajo naslednje omejitve:
  - Informacije niso prikazane na zaslonu za snemanje fotoaparata.
  - [Touch Tab] (Zavihek na dotik) ni na voljo.
- Pri povezavi prek HDMI in nastavitvi [Info Display] (Prikaz informacij) na [ON] (VKLOP) ter poskusu vzpostavitve povezave Wi-Fi s pametnim telefonom ali privezanega snemanja obstajajo naslednje omejitve:
  - Informacije niso prikazane na zaslonu za snemanje fotoaparata.
  - Nekatere informacije niso prikazane na zaslonih za snemanje, ki se izpisujejo v zunanje naprave.
  - [Sound Rec Level Disp.]/[Touch Tab]/[Histogram]/[Luminance Spot Meter]/[WFM/Vector Scope] (Razporeditev ravni snemanja zvoka)/(Zavihek na dotik)/(Histogram)/(Točkovni merilnik svetilnosti)/[WFM/Področje vektorja] niso na voljo.

## Oddajanje nadzornih informacij v zunanji snemalnik

Informacije o nadzoru začetka in konca snemanja se prenesejo na zunanji snemalnik, ki je priključen prek vmesnika HDMI.

 ⇒ [  ] ⇒ [  ] ⇒ **[HDMI Rec Output] (Izhod za snemanje HDMI) ⇒ Izberite [HDMI Recording Control] (Nadzor snemanja HDMI)**

Nastavitve: [ON] / [OFF] (VKLOP/IZKLOP)

- [Nadzor snemanja HDMI] lahko nastavite, ko je možnost [HDMI Time Code Output] (Izhod časovne kode HDMI) v načinu [  ] nastavljena na [ON] (VKLOP). (→ [\[HDMI Time Code Output\] \(Izhod časovne kode HDMI\): 388](#))
- Kontrolne informacije se izpišejo, ko pritisnete gumb za snemanje videoposnetkov ali gumb za zaklop, tudi če videoposnetka ni mogoče posneti (na primer če v fotoaparat ni vstavljena nobena kartica).
- Krmiljenje je mogoče samo z združljivimi zunanji napravami.



## Izhod zvoka prek HDMI

Izhod zvoka v zunanjo napravo, povezano s priključkom HDMI.

 ⇒ [  ] ⇒ [  ] ⇒ [HDMI Rec Output] (Izhod za snemanje HDMI) ⇒ Izberite [Sound Output (HDMI)] (Izhod zvoka (HDMI))  
Nastavitve: [ON] / [OFF] (VKLOP/IZKLOP)

## Izhod povečanega živega zaslona (videoposnetek) prek vmesnika HDMI

Izhod povečanih zaslonov iz možnosti [MF Assist] (MFPomoč) ali [Enlarged Live Display(Video)] (Povečan zaslon v živo) v zunanjo napravo, priključeno prek vmesnika HDMI.

 ⇒ [  ] ⇒ [  ] ⇒ [HDMI Rec Output] (Izhod za snemanje HDMI) ⇒ Izberite [Enlarged Live Display(Video)] [Povečan zaslon v živo]

---

### [MODE1] (NAČIN1)

Povečan prikaz živega slike se prikaže med pripravljenostjo za snemanje videoposnetka.

- Ločljivost in hitrost izpisa sličic sta enaki tistima, ki sta nastavljeni pri [Down Convert] (Pretvori navzdol).

---

### [MODE2] (NAČIN2)

Povečan prikaz živega slike se prikaže med pripravljenostjo za snemanje videoposnetka in med snemanjem videoposnetka.

- Ločljivost in hitrost sličic na sekundo pri izhodu videoposnetka prek vmesnika HDMI bosta FHD/60p ali manj.
- Ko je možnost [Down Convert] (Pretvori navzdol) nastavljena na [C4K/4K] ali [OFF] (IZKLOP), možnost [MODE2] (NAČIN2) ni na voljo

---

### [OFF] (IZKLOP)

Povečan prikaz živega predogleda ni prikazan.

- Ko je na monitorju/gledalu fotoaparata prikazan povečan prikaz, se prikaz informacij o fotoaparatu ne izpiše prek vmesnika HDMI.
-

# Predvajanje in urejanje slik

V tem poglavju je razloženo, kako predvajati in brisati slike in videoposnetke.

- Slike, posnete na drugih napravah, se na tem fotoaparatu morda ne bodo pravilno predvajale ali urejale.
- [Predvajanje slik: 475](#)
- [Predvajanje videoposnetkov: 477](#)
- [Premikanje načina prikaza: 486](#)
- [Group Images \(Slike v skupinah\): 492](#)
- [Izbrisanje slik: 494](#)
- [\[RAW Processing\] \(Obdelava RAW\): 496](#)
- [\[Playback\] Menu \(Meni za predvajanje\): 504](#)

## Predvajanje slik

### 1 Prikažite zaslon za predvajanje.

- Pritisnite [▶].

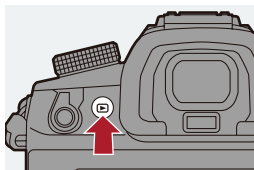

### 2 Izberite sliko.

- Slike izberete s pritiskom na gumb ◀▶.
- Po slikah se lahko neprekinjeno premikate tako, da pritisnete in držite ◀▶.
- Slike izbirate lahko tudi z vrtenjem 🌞 ali ⚙️.
- Po slikah se lahko premikate tudi tako, da vodoravno povlečete zaslon.



(A) Reža za kartico

### 3 Ustavite predvajanje.

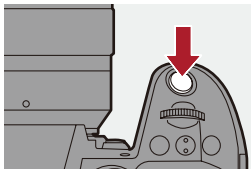

- Stisnite sprožilec do polovice.
- Predvajanje lahko ustavite tudi tako, da pritisnete [▶].



#### ❖ Preklop kartice na zaslon

Prikazano kartico lahko med predvajanjem preklopite tako, da pritisnete [⏏].

- Enako operacijo lahko izvedete tudi tako, da pritisnete gumb Fn, ki mu je dodeljena funkcija [Card Slot Change] (Sprememba reže za kartice). (→ [Gumbi Fn: 517](#))

- 1 Pritisnite [⏏].
- 2 Pritisnite ▲▼, da izberete [Card Slot 1(CFexpress)] ali [Card Slot 2(SD)] (Vtičnica za kartico 1(Cfexpress) (Vtičnica za kartico 2(SD)), nato pa pritisnite  ali .



- Ta fotoaparati so skladni s standardoma »Design rule for Camera File system« (DCF) in »Exchangeable Image File Format« (Exif), ki ju je določilo »Japan Electronics and Information Technology Industries Association« (JEITA). Fotoaparati ne more predvajati datotek, ki niso skladne s standardom DCF. Exif je format datotek za slike, ki omogoča dodajanje informacij o snemanju itd..



- Preklop zaslona za snemanje/zaslona za predvajanje lahko dodelite gumbu Fn: (→ [Rec / Playback Switch] (Predvajanje/Gumb za predvajanje): 526, [Rec / Playback Switch] (Predvajanje/Gumb za predvajanje): 529)

# Predvajanje videoposnetkov

- Ponavljajoče predvajanje videoposnetkov: 481
- Izvleek slike: 483
- [Video Divide] (Razdelitev videa): 484

## 1 Prikažite zaslon za predvajanje.

- Pritisnite [▶].

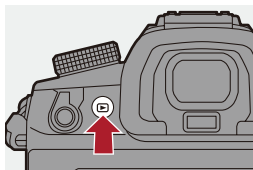

## 2 Izberite videoposnetek.

- Informacije o izbiri slik: (→ [Predvajanje slik: 475](#))
- Za videoposnetek se prikaže ikona [▶] videoposnetka.
- Na zaslonu se prikaže čas snemanja videoposnetka.  
Primer) Pri 8 minutah in 30 sekundah: 8m30s
- h: ura, m: minuta, s: sekunda

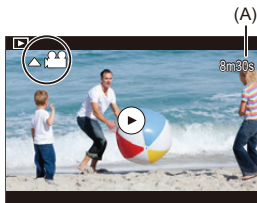

(A) Čas snemanja videoposnetka

### 3 Predvajajte videoposnetek.

- Pritisnite ▲.
- Predvajanje lahko začnete tudi tako, da se dotaknete [▶] na sredini zaslona.

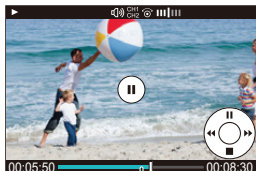









- (B) Pretekli čas predvajanja  
(C) Vrstica za predvajanje

### 4 Ustavite predvajanje.

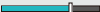
- Pritisnite ▼.

## ❖ Operacije med predvajanjem videoposnetkov

| Operacije z gumbi                                                                 | Operacije na dotik                                                                | Opis delovanja                                                                                                                                                       |
|-----------------------------------------------------------------------------------|-----------------------------------------------------------------------------------|----------------------------------------------------------------------------------------------------------------------------------------------------------------------|
|  |  | Predvaja/zaustavlja.                                                                                                                                                 |
|  | —                                                                                 | Ustavi se.                                                                                                                                                           |
|  | —                                                                                 | Izvede predvajanje s hitrim previjanjem nazaj.<br><ul style="list-style-type: none"> <li>• Če znova pritisnete „◀“, se hitrost hitrega previjanja poveča.</li> </ul> |
|                                                                                   |                                                                                   | Izvede previjanje sličico za sličico (med mirovanjem).                                                                                                               |
|  | —                                                                                 | Izvede hitro predvajanje naprej.<br><ul style="list-style-type: none"> <li>• Če znova pritisnete „▶“, se hitrost previjanja naprej poveča.</li> </ul>                |
|                                                                                   |                                                                                   | Izvede posredovanje po posameznih sličicah (ko je ustavljeno).                                                                                                       |
| —                                                                                 |  | Izbere okvir za prikaz.                                                                                                                                              |
|  | <input type="text" value="Save"/>                                                 | Izvede sliko (ko je ustavljena).<br>(→ <a href="#">Izvlačenje slike: 483</a> )                                                                                       |
|  | —                                                                                 | Zmanjša glasnost.                                                                                                                                                    |
|  | —                                                                                 | Poveča glasnost.                                                                                                                                                     |



- Fotoaparati lahko predvaja videoposnetke v formatih MP4, MOV in Apple ProRes.
- Predvajajo se tudi videoposnetki v mapi PRIVATE, ki so bili posneti z nastavitvijo [Video File Name] (Ime videoposnetka) na [CINE Style] (Slog CINE)
- Videoposnetkov, posnetih z nastavitvijo [System Frequency] (Sistem frekvence), ki se razlikuje od trenutne, ni mogoče predvajati.
- Če je hitrost branja kartice nizka, se lahko predvajanje ustavi ali pa ga ni mogoče nemoteno predvajati.



- Nastavite lahko delovanje, ko se predvajanje videoposnetka konča:  
(→ [Behavior After Video Playback] (Obnašanje po končanem predvajanju videoposnetka): 508)
- Preklop zaslona za snemanje/zaslona za predvajanje lahko dodelite gumbu Fn:  
(→ [Rec / Playback Switch] (Predvajanje/Gumb za predvajanje): 526, [Rec / Playback Switch] (Predvajanje/Gumb za predvajanje): 529)







## Ponavljajoče predvajanje videoposnetkov

Del videoposnetka lahko predvajate večkrat.

### 1 Prikažite zaslon za nastavitev dela za ponavljanje.

- Tisnite [Q], medtem ko ste ustavljeni.
- Zaslon za nastavitev dela za ponavljanje se prikaže tudi, ko se med ustavitvijo dotaknete gumba [Repeat Playback] (Ponavljajoče predvajanje).

### 2 Nastavite položaj za začetek ponavljanja.

- Pritisnite ◀▶, da izberete začetni položaj, nato pa pritisnite  ali .
- Izbira je mogoča tudi z vrtenjem ,  ali .
- Začetni položaj lahko izberete tudi tako, da se dotaknete vrstice za predvajanje.

### 3 Nastavite položaj za konec ponavljanja.

- Nastavite po enakem postopku kot v točki **2**.
- Položaja ni mogoče nastaviti, če sta si položaj za začetek ponavljanja in položaj za konec ponavljanja preblizu.

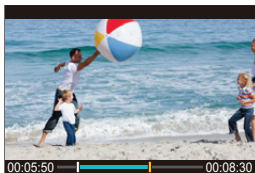

## 4 Začnite predvajanje.

- Operacije med ponovnim predvajanjem so enake kot v poglavju »Operacije med predvajanju videoposnetkov«. (→ Operacije med predvajanjem videa: 479)
- Ponavljajoče predvajanje končajte s pritiskom na ▼ za ustavitev predvajanja ali s pritiskom na [Q] med ustavljenim predvajanjem.



- Ponavljajoče predvajanje ni mogoče, če je čas snemanja kratek.
- Položaji, nastavljeni za ponavljajoči se del, se lahko premaknejo glede na položaj, kjer je videoposnetek ustavljen.

## Izvoleček slike

Izvlcite en okvir videoposnetka in ga shranite kot sliko JPEG.

### 1 Zaustavite predvajanje na mestu, kjer želite izpisati sliko.

- Pritisnite **▲**.
- Če želite natančno prilagoditi položaj, pritisnite **◀▶** (previjanje sličico za sličico ali previjanje sličico za sličico naprej).

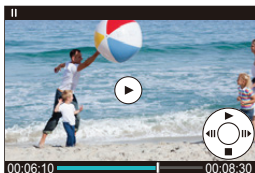

### 2 Shranite sliko.

- Pritisnite **MENU/SET** ali **📷**.
- Sliko lahko shranite tudi tako, da se dotaknete možnosti [Save] (Shrani).



- Slika, ustvarjena iz videoposnetka, je shranjena s kakovostjo slike [FINE] (FINE). Slika se shrani v velikosti, ki je skladna z ločljivostjo možnosti [Rec Quality] (Kakovost snemanja).
- Kakovost slike, ustvarjene iz videoposnetka, je lahko bolj groba od običajne.
- Za sliko, ustvarjeno iz videoposnetka, se na zaslonu za prikaz podrobnih informacij prikaže **📷**.
- Ni mogoče shraniti slik iz videoposnetkov, ki so bili posneti, ko je bila možnost [Rec. File Format] [Apple ProRes] (Format datoteke snemanja) (Apple ProRes).

## [Video Divide] (Razdelitev videoposnetka)

Posneti videoposnetek razdelite na dva dela.



- Po razdelitvi slik ni mogoče vrniti v prvotno stanje. Pred izvedbo operacije delitve slike skrbno potrdite.
- Med postopkom delitve ne odstranite kartice ali baterije iz fotoaparata. Slike se lahko izgubijo.

### 1 Izberite [Video Divide] (Razdelitev videoposnetka).

- ⇒ [ ] ⇒ [ ] ⇒ [Video Divide] (Razdelitev videa)

### 2 Izberite in predvajajte sliko.

- Tisnite , da izberete sliko, nato pa pritisnite ali .

### 3 Zaustavite predvajanje na mestu, ki ga želite razdeliti.

- Pritisnite .
- Če želite natančno prilagoditi položaj, pritisnite (previjanje nazaj po sličicah ali naprej po sličicah).

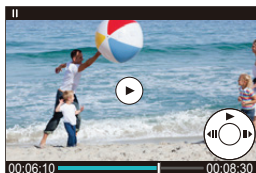

## 4 Razdelite videoposnetek.

- Pritisnite  ali .
- Videoposnetek lahko razdelite tudi tako, da se dotaknete gumba [Divide].



- Videoposnetka, ki je bil posnet, ko je bila možnost [Rec. File Format] [Apple ProRes] (Format datoteke snemanja) (Apple ProRes).
- Delitev videoposnetka na točki blizu začetka ali konca morda ne bo mogoča.
- Videoposnetkov s kratkim časom snemanja ni mogoče razdeliti.
- Funkcije [Video Divide] (Razdelitev videoposnetka) ni mogoče uporabiti za slike, posnete z uporabo funkcije [Segmented File Recording] (Snemanje segmentiranih datotek).

## Preklop načina prikaza

---

---



- [Povečan zaslon: 487](#)
- [Izgled s sličicami: 489](#)
- [Predvajanje koledarja: 491](#)

Uporabite lahko funkcije, kot sta povečevanje posnetih slik za prikaz in preklop na prikaz sličic za prikaz več slik naenkrat. (več predvajanj). Preklopite lahko tudi na koledarski prikaz, da prikažete slike izbranega datuma snemanja.

## Povečan zaslon



Slike pri predvajanju lahko prikažete povečane (Playback Zoom).

### Povečanje zaslona za predvajanje.

- Zavrtite  v desno.
- Ekran za predvajanje se poveča v vrstnem redu 2x ⇨ 4x ⇨ 8x ⇨ 16x.
- Z vrtenjem  v levo se vrnete na prejšnjo velikost zaslona.
- Povečanje zaslona na 16x ni mogoče pri videoposnetkih FHD ali slikah, pridobljenih iz videoposnetkov FHD.



## ❖ Operacije med povečanim zaslonom

| Operacije z gumbi                                                                 | Operacije na dotik              | Opis delovanja                                                                                               |
|-----------------------------------------------------------------------------------|---------------------------------|--------------------------------------------------------------------------------------------------------------|
|  | —                               | Poveča/zmanjša zaslon.                                                                                       |
| —                                                                                 | <b>Izвлеči/<br/>Priščipnite</b> | Povečanje/zmanjšanje zaslona v majhnih korakih.                                                              |
|  | <b>Drag</b>                     | Premakne položaj povečanega prikaza. Položaje lahko premikate v diagonalnih smereh z uporabo krmilne palice. |
|  | —                               | Premikanje slik naprej ali nazaj ob ohranjanju enake povečave in položaja povečave.                          |







- Prikažete lahko točko, izostreno z AF. Prikaz lahko povečate od te točke: (→ [Magnify from AF Point] (Povečanje iz točke AF): 507)





## Zaslon s sličicami

### 1 Preklopite na prikaz sličic.

- Rotirajte  v levo.
- prikaz se preklopi v vrstnem redu 12-slikovni zaslon ⇨ obrazovka 30-slikovni zaslon.
- Z vrtenjem  v levo med prikazom zaslona s 30 slikami preklopite na prikaz koledarja. (→ [Predvajanje koledarja: 491](#))
- Obračanje  v desno vrne na prejšnji prikaz.
- Prikaz lahko preklopite tudi tako, da se dotaknete ikone.

: Zaslon z 1 sliko

: Zaslon z 12 slikam





: Zaslon s 30 slikami

 [CAL]: Koledar (→ [Predvajanje koledarja: 491](#))



(A) Reža za kartico

### 2 Izberite sliko.

- Stisnite    , da izberete sliko, nato pa pritisnite  ali .





- Če med prikazom sličic pritisnete [  ], lahko preklopite na prikazano kartico.
- Zaslone lahko pomikate tako, da povlečete prikaz sličic navzgor ali navzdol.



- Slike, označene z [  ], ni mogoče predvajati.

## Predvajanje koledarja

### 1 Preklopite na predvajanje koledarja.





- Rotirajte  v levo.
- Prikaz se preklopi v vrstnem redu zaslon s sličicami (12 slik) ⇨ zaslon s sličicami (30 slik) ⇨ predvajanje koledarja.
- Z vrtenjem  v desno se vrnete na prejšnji prikaz.



### 2 Izberite datum snemanja.

- Pritisnite , da izberete datum, nato pa pritisnite  ali .

### 3 Izberite sliko.

- Pritisnite , da izberete datum, nato pa pritisnite  ali .
- Z vrtenjem  v levo se vrnete na predvajanje koledarja.



- Kartice za prikaz ni mogoče preklopiti med prikazom koledarja.
- Razpon, v katerem je mogoče prikazati koledar, je od januarja 2000 do decembra 2099.

## Skupinske slike

Slike, posnete s funkcijo Time Lapse Shot ali Stop Motion Shooting, se v fotoaparatu obravnavajo kot skupinske slike, ki jih je mogoče izbrisati in urediti skupinsko.

(Če na primer izbrišete skupinsko sliko, se izbrišejo vse slike v skupini.) Vsako sliko v skupini lahko izbrišete in uredite tudi posamično.

### ❖ Slike, ki jih fotoaparat obravnava kot skupinske slike



Skupinske slike, posnete s serijskim snemanjem SH.



Skupinske slike, posnete z nosilcem za ostrenje.



Skupinske slike, posnete s funkcijo Time Lapse Shot.





Skupinske slike, posnete s funkcijo Stop Motion Shooting.



Skupinske slike, posnete s funkcijo [Segmented File Recording] (Segmentno snemanje datotek).

## ❖ Predvajanje in urejanje slik v skupini po vrsti

Operacije, kot sta prikazovanje sličic in brisanje slik, so pri slikah v skupinah na voljo enako kot pri običajnem predvajanju.

- 1 Izberite skupinsko sliko v stanju predvajanja. (→ [Predvajanje slik: 475](#))
- 2 Pritisnite ▼, da prikažete slike v skupini.
  - Enako operacijo lahko izvedete tudi tako, da se dotaknete ikone skupinske slike.
- 3 Pritisnite ◀▶, da izberete sliko.
  - Če se želite vrniti na običajni zaslon za predvajanje, pritisnite ▼ ali se ponovno dotaknete [   ].

## Brisanje slik



- Slik po izbrisu ni mogoče obnoviti. Pred izbrisom slike skrbno potrdite.
- Izbrišete lahko samo slike na kartici v izbrani reži za kartice.
- Če izbrišete skupinsko sliko, se izbrišejo vse slike v skupini.

### 1 V stanju predvajanja pritisnite [🗑️].

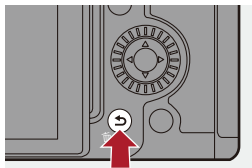









## 2 Pritisnite , da izberete način brisanja, nato pa pritisnite ali .

### [Delete Single] (Izbriši izbrano sliko)

Izbriše izbrano sliko.

### [Delete Multi] (Izbriši več slik)

Izbira in brisanje več slik.

- 1 Pritisnite    , da izberete sliko, ki jo želite izbrisati, nato pa pritisnite  ali .
  - Za izbrano sliko se prikaže .
  - Če ponovno pritisnete  ali , se izbira prekliče.
  - Izberete lahko do 100 slik.
- 2 Pritisnite [DISP.] (DISP.), da izbrišete izbrano sliko.



- Če želite zamenjati kartico, izbrano za brisanje slik, pritisnite [] in nato izberite režo za kartico.



- Glede na število izbranih slik lahko traja nekaj časa, da jih izbrišete.





- Nastavite lahko, katera od možnosti [Da] in [Ne] je na začetku izbrana na potrditvenem zaslону pri brisanju:  
(→ [\[Delete Confirmation\] \(Potrditev brisanja\): 515](#))
- Izbrišete lahko vse slike na kartici:  
(→ [\[Delete All Images\] \(Izbriš vseh slik\): 515](#))

## [RAW Processing] (Obdelava RAW)





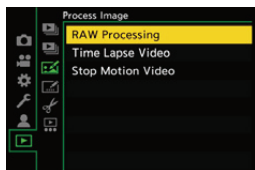

Ta funkcija obdeluje slike, posnete v formatu RAW v fotoaparatu, in jih shrani v formatu JPEG.

### 1 Izberite [RAW Processing] (Obdelava RAW).

-  ⇒ [  ] ⇒ [  ] ⇒ [RAW Processing] (Obdelava RAW)





### 2 Izberite sliko RAW.

- Stisnite  , da izberete sliko, nato pa pritisnite  ali .
- Če so izbrane skupinske slike, pritisnite  in nato izberite sliko v skupini. Ponovno pritisnite , da se vrnete na običajni zaslon za izbiro.
- Nastavitve iz časa snemanja se odražajo v prikazanih slikah.



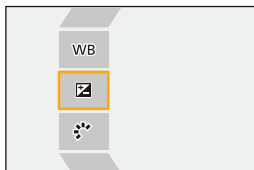

### 3 Izberite element nastavitve.

- Pritisnite ▲▼ za izbiro elementa in nato pritisnite  ali .



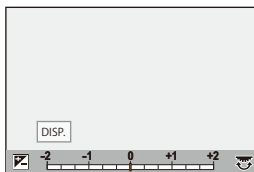

### 4 Spremenite nastavitvev.

- Rotirajte ,  ali .
- Sliko lahko povečate/pomanjšate tako, da jo na zaslonu iztisnete/izvlečete s ščipanjem.





### 5 Potrdite nastavitvev.

- Pritisnite  ali .
- Znova se prikaže zaslon iz koraka 3.  
Če želite nastaviti drugo postavko, ponovite korake od 3 do 5.

## 6

### Shranite sliko.

- Pritisnite ▲▼, da izberete [Begin Processing] (Začetek obdelave), nato pa pritisnite  ali .

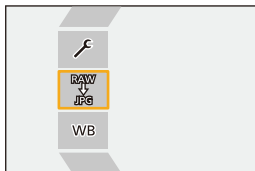

## ❖ Elementi nastavitvev [RAW processing] ([RAW Processing] (Obdelava RAW))

---

### [Begin Processing] (Začetek obdelave)



Shrani sliko.

---

### [White Balance] (Izravnava beline)

Izbere in prilagodi ravnovesje bele barve.

Izbira elementa z [  ] omogoča obdelavo z enako nastavitvijo kot v času snemanja.

- Če na zaslonu za izbiro [White Balance] (Izravnava beline) pritisnete ▼, se prikaže zaslon za prilagoditev ravnovesja beline. (→ [Prilaganje beline: 305](#))
  - Če pritisnete ▲, medtem ko je izbrana možnost [  ] do [  ], se prikaže zaslon za nastavev barvne temperature. (→ [Nastavev barvne temperature: 304](#))
- 

### [Brightness correction] (Korekcija svetlosti)

Popravi svetlost.

- Učinek [Brightness correction] (Korekcija svetlosti) se razlikuje od učinka izravnave osvetlitve med snemanjem.
- 

### [Photo Style] (Slog fotografije) (→ [\[Photo Style\] Slog fotografije: 307](#))

Izbere slog fotografije.

- Če pritisnete [Q], ko je izbrana možnost [Like709], se prikaže zaslon za nastavev kolena. (→ [Snemanje med nadzorom prevelike osvetlitve \(koleno\): 360](#))
  - Sloga fotografije ne morete izbrati za slike, posnete s funkcijo [V-Log]. Ne morete izbrati [V-Log] (V-Log) za slike, ki niso posnete z [V-Log] (V-Log).
  - Za slike, posnete s [Cinelike D2] (Cinelike D2) ali [Cinelike V2] (Cinelike V2), ne morete izbrati drugega sloga fotografije kot [Cinelike D2] (Cinelike D2 ali [Cinelike V2] (Cinelike V2). Ne morete izbrati [Cinelike D2] ali [Cinelike V2] za slike, ki niso posnete s slogom fotografije [Cinelike D2] (Cinelike D2) ali [Cinelike V2] (Cinelike V2).
- 

### [Contrast] (Kontrast)

Prilagodi kontrast.

---

 **[Highlight] (Poudariti)**

Prilagodi svetlost svetlih delov.

---

 **[Shadow] (Senca)**

Prilagodi svetlost temnih delov.

---

 **[Saturation] (Nasičenost) / [Color Tone] (Barvni ton)**

Prilagodi nasičenost ali barvni ton.

---

 **[Hue] (Odtenek)**

Prilagodi odtenek.

---

 **[Filter Effect] (Učinek filtra)**

Izbere učinke filtra.

---

**GAIN [Grain Effect] (Učinek zrnja)**

Izbere nastavitve učinka zrnatosti.

- Tega ni mogoče nastaviti za slike, posnete v načinu visoke ločljivosti.
- 

 **[Color Noise] (Barvni šum)**

Učinku zrnatosti doda barvo

---

**NR [Noise Reduction] (Zmanjšanje hrupa)**

Nastavi zmanjševanje šuma.

---

 **[Sharpness] (Ostrina)**

Prilagodi ostrino.

---

**[More Settings] (Več nastavitvev)**

**[Revert To Original] (Vrnitev v izvirnik):** Vrne nastavitve na tiste iz časa snemanja.

**[Color Space] (Barvni prostor):** Izbere nastavitve barvnega prostora med [sRGB] ali [AdobeRGB]. (→ [\[Color Space\] \(Barvni prostor\): 550](#))

**[Picture Size] (Velikost slike):** Izbere velikost za shranjevanje slik.

**[Destination Card Slot] (Ciljna reža za kartico):** Izberete lahko režo za kartico, na katero želite shraniti slike, obdelane z RAW. Če je izbrana možnost [AUTO] (Samodejno), se slika shrani v isto režo kartice kot slika v formatu RAW, ki se obdeluje.

---

- Elementi, ki jih je mogoče prilagoditi, so odvisni od izbrane možnosti [Photo Style] (Slog fotografije).

|                                                                                                                     |   <br>  <br>  |  | <br><br><br> |  |  |
|---------------------------------------------------------------------------------------------------------------------|---------------------------------------------------------------------------------------------------------------------------------------------------------------------------------------------------------------------------------------------------------------------------------------------------------------------------------------------------------------------------------------------------------------------------------------------------------------------------------------------------------------------------------------------------------------------------------------------------------------------------------------------------------------------------------------|-----------------------------------------------------------------------------------|--------------------------------------------------------------------------------------------------------------------------------------------------------------------------------------------------------------------------------------------------------------------------------------------------------------------------------------------------|-----------------------------------------------------------------------------------|-----------------------------------------------------------------------------------|
| WB                                                                                                                  | ✓                                                                                                                                                                                                                                                                                                                                                                                                                                                                                                                                                                                                                                                                                     | ✓                                                                                 | ✓                                                                                                                                                                                                                                                                                                                                                | ✓                                                                                 | ✓                                                                                 |
|                                    | ✓                                                                                                                                                                                                                                                                                                                                                                                                                                                                                                                                                                                                                                                                                     | ✓                                                                                 | ✓                                                                                                                                                                                                                                                                                                                                                | ✓                                                                                 | ✓                                                                                 |
|                                    | ✓                                                                                                                                                                                                                                                                                                                                                                                                                                                                                                                                                                                                                                                                                     | ✓                                                                                 | ✓                                                                                                                                                                                                                                                                                                                                                | ✓                                                                                 |                                                                                   |
|                                    | ✓                                                                                                                                                                                                                                                                                                                                                                                                                                                                                                                                                                                                                                                                                     | ✓                                                                                 | ✓                                                                                                                                                                                                                                                                                                                                                |                                                                                   |                                                                                   |
|                                    | ✓                                                                                                                                                                                                                                                                                                                                                                                                                                                                                                                                                                                                                                                                                     | ✓                                                                                 | ✓                                                                                                                                                                                                                                                                                                                                                |                                                                                   |                                                                                   |
|                                    | ✓                                                                                                                                                                                                                                                                                                                                                                                                                                                                                                                                                                                                                                                                                     | ✓                                                                                 | ✓                                                                                                                                                                                                                                                                                                                                                |                                                                                   |                                                                                   |
| <br>([Saturation] –<br>Nasičenost) | ✓                                                                                                                                                                                                                                                                                                                                                                                                                                                                                                                                                                                                                                                                                     | ✓                                                                                 |                                                                                                                                                                                                                                                                                                                                                  | ✓                                                                                 |                                                                                   |
| <br>([Color Tone] –<br>Barvni ton) |                                                                                                                                                                                                                                                                                                                                                                                                                                                                                                                                                                                                                                                                                       |                                                                                   | ✓                                                                                                                                                                                                                                                                                                                                                |                                                                                   |                                                                                   |
|                                    | ✓                                                                                                                                                                                                                                                                                                                                                                                                                                                                                                                                                                                                                                                                                     | ✓                                                                                 |                                                                                                                                                                                                                                                                                                                                                  | ✓                                                                                 |                                                                                   |
|                                   |                                                                                                                                                                                                                                                                                                                                                                                                                                                                                                                                                                                                                                                                                       |                                                                                   | ✓                                                                                                                                                                                                                                                                                                                                                |                                                                                   |                                                                                   |
|                                  |                                                                                                                                                                                                                                                                                                                                                                                                                                                                                                                                                                                                                                                                                       | ✓                                                                                 | ✓                                                                                                                                                                                                                                                                                                                                                |                                                                                   |                                                                                   |
|                                  |                                                                                                                                                                                                                                                                                                                                                                                                                                                                                                                                                                                                                                                                                       | ✓                                                                                 |                                                                                                                                                                                                                                                                                                                                                  |                                                                                   |                                                                                   |
| NR                                                                                                                  | ✓                                                                                                                                                                                                                                                                                                                                                                                                                                                                                                                                                                                                                                                                                     | ✓                                                                                 | ✓                                                                                                                                                                                                                                                                                                                                                | ✓                                                                                 | ✓                                                                                 |
|                                  | ✓                                                                                                                                                                                                                                                                                                                                                                                                                                                                                                                                                                                                                                                                                     | ✓                                                                                 | ✓                                                                                                                                                                                                                                                                                                                                                | ✓                                                                                 | ✓                                                                                 |

\* Nastavite lahko, če je [Grain Effect] (Učinek zrnja) ena od možnosti [Low], [Standard] ali [High]. (Nizko) (Standard) (Visoko).

## ❖ Prikaz primerjalnega zaslona

Nastavitve lahko spremenite in hkrati preverite učinek tako, da slike z uporabljenimi vrednostmi nastavitve prikažete drugo ob drugo.

- 1 Na zaslonu **4** koraka pritisnite [DISP.] (DISP.).
  - Slika s trenutno nastavitvijo (A) se prikaže na sredini.
  - Če se dotaknete slike s trenutno nastavitvijo, jo povečate. Z dotikom [↶] se vrnete na prvotni prikaz.
  - Primerjalnega zaslona ni mogoče prikazati, če je izbrana možnost [Zmanjšanje šuma] ali [Ostrina].

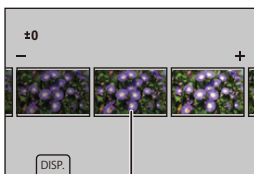

- 2 Vrtenjem ,  ali  spremenite nastavitve.
- 3 Pritisnite  ali , da potrdite nastavitve.



- Prikaz primerjalnega zaslona lahko traja nekaj časa.
- Slike RAW, posnete s fotoaparatom, so vedno posnete v velikosti [L] [4:3]. (Slike RAW, posnete v načinu visoke ločljivosti, pa so posnete v velikosti [XL] [4:3]).
- S to funkcijo se slike obdelajo z razmerjem stranic in zornim kotom [Ex. Tele Conv.] od trenutka snemanja.
- [Picture Quality] (Kakovost fotografije) se s to funkcijo obdela kot [FINE] (FINE)
- Rezultati obdelave RAW s to funkcijo in s programsko opremo »SILKYPIX Developer Studio« se ne ujemajo popolnoma.
- [RAW Processing] (Obdelava RAW) ni mogoča, ko uporabljate naslednjo funkcijo:
  - Izhod HDMI

## Meni [Playback] (Predvajanje)





- Kako izbrati sliko(-e) v meniju [Playback] (Predvajanje): 504
- [Playback] (Predvajanje) ([Playback Mode] – Način predvajanja): 506
- [Playback] (Predvajanje) ([Process Image] – Obdelava slike): 509
- [Playback] (Predvajanje) ([Add/Delete Info.] – Dodaj/Zbriši informacije): 510
- [Playback] (Predvajanje) ([Edit Image] – Oblikovanje slike): 511
- [Playback] (Predvajanje) ([Others] – Drugo): 515

### Kako izbrati sliko(-e) v meniju [Playback] (Predvajanje)

Ko se prikaže zaslon za izbiro slike, sledite spodnjim korakom.

- Slike so prikazane ločeno po režah za kartice.
- Naenkrat lahko izberete samo slike na eni kartici.







#### ❖ Ko je izbrana možnost [Single] (Posamezna)

- 1 Pritisnite ◀▶, da izberete sliko.
- 2 Pritisnite  ali .
  - Če je na desnem dnu zaslona prikazana možnost [Set/Cancel] (Nastavi/Prekliči), se nastavev prekliče, ko ponovno pritisnete  ali .



## ❖ Ko je izbrana možnost [Multi] (Več)







Ko pritisnete [  ], se preklopi prikazana kartica.



- 1 Pritisnite  , da izberete sliko, nato pa pritisnete  ali  (ponovitev).
  - Nastavitev se prekliče, ko ponovno pritisnete  ali .



- 2 Pritisnite [DISP.] (DISP), za izvedbo.

## Ko je izbrana možnost [Zaščita]

Pritisnite    , da izberete sliko, nato pa pritisnete  ali , da nastavite (ponovitev).

- Nastavitev se prekliče, ko ponovno pritisnete  ali .



## [Playback] (Predvajanje) ([Playback Mode] – Način predvajanja)

▶: Privzete nastavitve

### [Playback Mode] (Način predvajanja)

▶[Normal Play] (Normalno predvajanje) / [Picture Only] (Samo slika) / [Video Only] (Samo video) / [Rating] (Ocena)

Filtrira vrsto slik za predvajanje.

- Ko ste nastavili [Rating] (Ocena), označite stopnjo ocene, ki jo želite prikazati, in pritisnite [DISP.] (DISP.)

### [Slide Show] (Diaprojekcija)

[All] (Vse) / [Picture Only] (Samo slike) / [Video Only] (Samo video) / [Rating] (Ocena)

Izbere vrste slik in jih v rednih časovnih presledkih predvaja v določenem vrstnem redu.

- Ko ste nastavili [Rating], označite stopnjo ocene, ki jo želite prikazati, in pritisnite [DISP.].

**[Start] (Začetek):** Začne se predvajanje diaprojekcije.

**[Duration] (Trajanje):** Nastavi ponovitev predvajanja.

**[Repeat] (Ponavljanje):** Nastavi ponavljajoče se predvajanje.

#### Operacije med prikazom diapozitivov

▲: Predvaja/zaustavlja (isto operacijo lahko izvedete tudi z dotikom [▶] ali [⏏])

◀: Premik na prejšnjo sliko

▶: Premik na naslednjo sliko

▼: Konča prikaz diapozitivov

⚙️: Prilagodi glasnost

- Ko je nastavljena možnost Samo video, možnost [Duration] (Trajanje) ni na voljo.

### [Rotate Disp.] (Vrtenje Disp.)

▶[ON] (VKLOP) / [OFF] (IZKLOP)

Samodejno prikaže slike navpično, če so bile posnete, ko ste fotoaparati držali navpično.

### [Picture Sort] (Razvrstitev slik)

[FILE NAME] (IME DATOTEKE) / ▶[DATE/TIME] (DATUM/ČAS)

S tem določite vrstni red, v katerem fotoaparati prikazuje slike med predvajanjem.

**[FILE NAME] (IME DATOTEKE):** Prikaže slike po imenu mape/naslovu datoteke

**[DATE/TIME] (DATUM/ČAS):** Prikaže slike po datumu snemanja.

- Če vstavite drugo kartico, lahko traja nekaj časa, da se preberejo vsi podatki, zato slike morda ne bodo prikazane v nastavljenem vrstnem redu.

### [Magnify from AF Point] (Povečati iz točke AF)

[ON] (VKLOP) / ▶[OFF] (IZKLOP)

Prikaže točko, izostreno z AF.

Poveča mesto ostrenja z AF, ko povečate sliko.

- Sredina slike se poveča pri slikah RAW, posnetih v načinu visoke ločljivosti, ali kadar slika ni izostrena.

### [LUT View Assist (Monitor)] (Pomoč pri pogledu LUT (Monitor))

[ON] (VKLOP) / ▶[OFF] (IZKLOP)

Pri predvajanju slik, posnetih z nastavitvijo [Photo Style] (Slog fotografije) na [V-Log] (V-Log), se na zaslonu/gledalu prikažejo slike z uporabljenimi podatki LUT.

- To deluje skupaj s funkcijo [LUT View Assist (Monitor)] Pomoč pri pogledu LUT (Monitor)) v možnosti [V-Log View Assist] (Pomoč pri pregledu V-Log) v meniju [Custom] ([Monitor / Display (Video)]). (Privzeto) (Monitor/Prikaz) (Video). (→ [V-Log View Assist] (Pomoč pri pregledu V-Log): 433)

### [HLG View Assist (Monitor)] (Pomoč pri pogledu HLG (monitor))

[MODE1] (NAČIN1) / ►[MODE2] (NAČIN2) / [OFF] (IZKLOP)

Pri snemanju ali predvajanju videoposnetkov HLG pretvori njihovo barvno paleta in svetlost za prikaz.

- To deluje skupaj z možnostjo [Monitor] v možnosti [HLG View Assist] (Pomoč pri pogledu HLG (monitor))v meniju [Custom] ([Monitor / Display (Video)]). (→ [\[HLG View Assist\] \(Pomoč pri pogledu HLG \(monitor\)\)](#): 438)

### [Anamorphic Desqueeze Display] (Anamorfni zaslon za odstranjevanje)

[ $\leftarrow$ 2.0x $\rightarrow$ ] / [ $\leftarrow$ 1.8x $\rightarrow$ ] / [ $\leftarrow$ 1.5x $\rightarrow$ ] / [ $\leftarrow$ 1.33x $\rightarrow$ ] / [ $\leftarrow$ 1.30x $\rightarrow$ ] ►[OFF] (IZKLOP)

Prikaže izrezane slike, prilagojene povečavi anamorfnega objektivna na tem fotoaparatu.

- To je povezano z možnostjo [Anamorphic Desqueeze Display] v meniju [Custom] ([Monitor / Display (Video)]). (→ [\[Anamorphic Desqueeze Display\] \(Anamorfni zaslon za odstranjevanje\)](#): 441)

### [Behavior After Video Playback] (Obnašanje po predvajanju videoposnetka)

►[End Playback] (Konec predvajanja) / [Pause At Last Frame] (Prekinitev pri zadnjem posnetku)

Nastavi delovanje ob koncu predvajanja videoposnetka.

**[End Playback] (Konec predvajanja):** Konča predvajanje videoposnetka in se vrne na zaslon za izbiro slike.

**[Pause At Last Frame] (Zaustavi na zadnji sliki):** Ne konča predvajanja videoposnetka, temveč ga ustavi na zadnji sliki. Če želite končati predvajanje videoposnetka, pritisnite ▼.



## [Playback] (Predvajanje) ([Process Image] – Obdelava slike)

### [RAW Processing] (Obdelava RAW)

Obdela slike, posnete v formatu RAW v fotoaparatu, in jih shrani v formatu JPEG. (→ [\[RAW Processing\] \(Obdelava RAW\): 496](#))



### [Time Lapse Video] (Posnetek časovnega zamika)

S tem ustvarite videoposnetke iz skupinskih slik, posnetih s funkcijo [Time Lapse Shot] (Posnetek časovnega zamika).

- 1 Pritisnite ◀▶, da izberete skupino [Time Lapse Shot] (Posnetek časovnega zamika), nato pa pritisnite  ali .
  - 2 Izberite možnosti za ustvarjanje videoposnetka, da združite slike v videoposnetek. (→ [Videoposnetki Time Lapse Shot/Stop Motion Animation: 236](#))
- Če je [System Frequency] (Sistemska frekvenca) nastavljena na [24,00 Hz (CINEMA)], [Time Lapse Video] (Posnetek časovnega zamika) ni na voljo.

### [Stop Motion Video] (Video z ustavitvijo gibanja)

S tem ustvarite videoposnetke iz skupinskih slik, posnetih s funkcijo [Stop Motion Animation] Video z ustavitvijo gibanja).

- 1 Pritisnite ◀▶, da izberete skupino Stop Motion Animation, nato pa pritisnite  ali .
  - 2 Izberite možnosti za ustvarjanje videoposnetka, da združite slike v videoposnetek. (→ [Videoposnetki Time Lapse Shot/Stop Motion Animation: 236](#))
- Če je [Sistemska frekvenca] nastavljena na [24,00 Hz (CINEMA)], možnost [Stop Motion Video] (Video z ustavitvijo gibanja) ni na voljo.

## [Playback] (Predvajanje) ([Add/Delete Info.] – Dodaj/izbriši informacije)

### [Protect] (Zaščita)

[Single] (Posamezno) / [Multi] (Več) / [Cancel] (Prekliči)



Za slike lahko nastavite zaščito, da jih ne boste pomotoma izbrisali. Če formatirate kartico, se izbrišejo tudi zaščitene slike.

- Informacije o tem, kako izbrati slike: (→ [Kako izbrati sliko\(-e\) v meniju \[Playback\] \(Predvajanje\): 504](#))
- Bodite previdni, saj je lahko nastavev [Protect] (Zaščita) na napravi, ki ni ta fotoaparati, onemogočena.

### [Rating] (Ocena)

[Single] (Posamezno) / [Multi] (Več) / [Cancel] (Prekliči)

Če za slike nastavite katero koli od petih različnih stopenj ocenjevanja, lahko storite naslednje:

- Brisanje vseh slik, razen tistih z ocenami.
  - Preverite raven ocenjevanja v prikazu podrobnosti o datoteki v operacijskih sistemih, kot so Windows 10, Windows 8.1 in Windows 8. (samo slike JPEG)
- 1 Izberite sliko. (→ [Kako izbrati sliko\(-e\) v meniju \[Playback\] \(Predvajanje\): 504](#))
  - 2 Pritisnite ◀▶, da izberete stopnjo ocenjevanja (od 1 do 5), nato pa pritisnite  ali .
- Če je izbrana možnost [Multi] (Več), ponovite koraka 1 in 2.
  - Če želite preklicati nastavev, nastavite raven ocenjevanja na [OFF] (VKLOP).





## [Playback] (Predvajanje) ([Edit Image] – Urejanje slike)

►: Privzete nastavitve

### [Resize] (Spremeni velikost)

[Single] (Posamezno) / [Multi] (Več)

Zmanjšajte velikost slik JPEG in jih shranite kot različne slike, da jih lahko preprosto uporabite za spletne strani ali pošljete kot priponke e-pošte.

- Informacije o tem, kako izbrati slike: (→ [Kako izbrati sliko\(-e\) v meniju \[Playback\] \(Predvajanje\): 504](#))
  - Ko je izbrana možnost [Single] (Posamezno), po izbiri slike pritisnite ▲▼, da izberete velikost, nato pa pritisnite  ali .
  - Ko je izbrana možnost [Multi] (Več), pred izbiro slik pritisnite ▲▼, da izberete velikost, nato pa pritisnite  ali .
- S funkcijo [Multi] (Več) lahko nastavite do 100 slik naenkrat.
- Kakovost slike s spremenjeno velikostjo je slabša.
- [Spremeni velikost] ni na voljo za slike, posnete z naslednjimi funkcijami:
  - Snemanje videoposnetkov
  - Skupinske slike
  - [RAW] ([Photo Quality] (Kakovost slike)
  - Slike, ustvarjene iz videoposnetka [C4K]
  - [S] ([Photo Size] (Velikost slike)

### [Rotate] (Vrtenje)

Ročno obračanje slik v korakih po 90°.

[]: Vrta za 90° v smeri urinega kazalca.

[]: Zavrti za 90° v nasprotni smeri urinega kazalca.

- Za informacije o tem, kako izbrati slike: (→ [Kako izbrati sliko\(e\) v meniju \[Playback\] \(Predvajanje\): 504](#))
- Ko je možnost [Rotate Disp.] (Prikaz vrtenja) nastavljena na [OFF] (IZKLOP), možnost [Rotate] (Vrtenje) ni na voljo.

### [Video Divide] (Razdelitev videoposnetka)

Posneti videoposnetek razdelite na dva dela.

(→ [\[Video Divide\] \(Razdelitev videoposnetka\): 484](#))



**[Copy] (Kopiranje)**

|                                                                                                                                                                                                                                                                                                                                                                                                                                                                                                                                                                                                                                                                                                                                                                                                                                                                                                                                                                                                                                                                                                                                                                                                                                                                                                                                                                                                                                                                                                                                                                                                                                                                                                                                                                                                                                                                                                                                                                                                                                                                                                                                                                                                                                  |                |
|----------------------------------------------------------------------------------------------------------------------------------------------------------------------------------------------------------------------------------------------------------------------------------------------------------------------------------------------------------------------------------------------------------------------------------------------------------------------------------------------------------------------------------------------------------------------------------------------------------------------------------------------------------------------------------------------------------------------------------------------------------------------------------------------------------------------------------------------------------------------------------------------------------------------------------------------------------------------------------------------------------------------------------------------------------------------------------------------------------------------------------------------------------------------------------------------------------------------------------------------------------------------------------------------------------------------------------------------------------------------------------------------------------------------------------------------------------------------------------------------------------------------------------------------------------------------------------------------------------------------------------------------------------------------------------------------------------------------------------------------------------------------------------------------------------------------------------------------------------------------------------------------------------------------------------------------------------------------------------------------------------------------------------------------------------------------------------------------------------------------------------------------------------------------------------------------------------------------------------|----------------|
| [Copy Direction] (Smer kopiranja)                                                                                                                                                                                                                                                                                                                                                                                                                                                                                                                                                                                                                                                                                                                                                                                                                                                                                                                                                                                                                                                                                                                                                                                                                                                                                                                                                                                                                                                                                                                                                                                                                                                                                                                                                                                                                                                                                                                                                                                                                                                                                                                                                                                                | ▶[1→2] / [2→1] |
| [Select Copy] (Izberite kopijo) / [Copy All in Folder] (Kopiraj vse v mapo) / [Copy All in Card] (Kopiraj vse na kartico)                                                                                                                                                                                                                                                                                                                                                                                                                                                                                                                                                                                                                                                                                                                                                                                                                                                                                                                                                                                                                                                                                                                                                                                                                                                                                                                                                                                                                                                                                                                                                                                                                                                                                                                                                                                                                                                                                                                                                                                                                                                                                                        |                |
| <p>Slike na eni kartici lahko kopirate na drugo kartico.</p> <ul style="list-style-type: none"> <li>Kopirane slike bodo shranjene v novi mapi.</li> </ul> <p><b>[Select Copy] (Izberite kopijo):</b> Kopira izbrane slike.</p> <ol style="list-style-type: none"> <li>Izberite mapo izvora kopiranja (mapa DCIM/PRIVATNA mapa (CINE Style)).</li> <li>Izberite mapo s slikami, ki jih želite kopirati.</li> <li>Izberite slike. (→ <a href="#">Kako izbrati sliko(-e) v meniju [Playback] (Predvajanje): 504</a>)</li> </ol> <p><b>[Copy All in Folder] (Kopiraj vse v mapo):</b> Kopira vse slike v mapi.</p> <ol style="list-style-type: none"> <li>Izberite mapo izvora kopiranja (mapa DCIM/PRIVATNA mapa (CINE Style)).</li> <li>Izberite mapo, ki jo želite kopirati.</li> <li>Označite slike, ki jih želite kopirati, nato pa pritisnite  ali , da izvedete kopiranje.</li> </ol> <p><b>[Copy All in Card] (Kopiraj vse na kartico):</b> Kopira vse slike na kartici.</p> <ul style="list-style-type: none"> <li>Slike v mapi DCIM se shranijo v mapo DCIM v namembnem kraju kopiranja, slike v mapi PRIVATE pa se shranijo v mapo PRIVATE v namembnem kraju kopiranja.</li> </ul> <p><b>Uporaba gumba Fn za kopiranje slik</b></p> <p>Če pritisnete gumb Fn z nastavitvijo [Copy] (Kopiranje), medtem ko predvajate slike eno za drugo, se trenutno predvajana slika kopira na drugo kartico. (→ <a href="#">Gumbi Fn: 517</a>)</p> <ul style="list-style-type: none"> <li>Med naslednjimi možnostmi izberite ciljno mapo za kopiranje. V primeru skupinskih slik je samodejno izbrana možnost [Create a New Folder] (Ustvari novo mapo).</li> </ul> <p><b>[Same Folder Number as Source] (Ista številka mape kot vir):</b> Kopira v mapo z enakim imenom, kot ga ima mapa slike, ki jo je treba kopirati.</p> <p><b>[Create a New Folder] (Ustvari novo mapo):</b> Ustvari novo mapo s povečano številko mape in vanjo kopira sliko.</p> <p><b>[Select Folder] (Izberite mapo):</b> Izberite mapo za shranjevanje slike in vanjo kopirajte sliko.</p> |                |

- Če je vir kopiranja zasebna mapa, lahko izberete samo možnost [Create New Folder] (Ustvari novo mapo)
- S funkcijo [Select Copy] (Izberi kopiranje) lahko nastavite do 100 slik naenkrat.
- Nastavitev [Protect] (Zaščiti) se ne kopira.
- Kopiranje lahko traja nekaj časa.
- Ko uporabljate naslednje kombinacije kartic, kopiranje videoposnetkov ni na voljo:
  - Kopiranje s kartic CFexpress na pomnilniške kartice SD/SDHC

## [Playback] (Predvajanje) ([Others] – Drugo)

►: Privzete nastavitve

### [Delete Confirmation] (Potrditev izbrisa)

[„Yes“ first] (»Da« najprej) / ► [„No“ first] (»Ne« najprej)

S tem določite, katera možnost, [Da] ali [Ne], bo najprej označena, ko se prikaže potrditveni zaslon za brisanje slike.

[„Yes“ first] („Da“ najprej): [Yes] je najprej označena.

[„No“ first] („Ne“ najprej): [No] se najprej osvetli.

### [Delete All Images] (Izbriši vse slike)

► [Card Slot 1(CFexpress)] (Reža za kartico 1 (CFexpress)) / [Card Slot 2(SD)] (Reža za kartico 2 (SD))

Brisanje vseh slik na kartici.

- Slik po izbrisu ni mogoče obnoviti. Pred izbrisom slike skrbno potrdite.
- Če izberete [Delete All Non-rating] (Izbriši vse slike brez ocene), se izbrišejo vse slike, razen tistih z nastavljeno oceno.
- Funkcijo [Delete All Images] (Izbriši vse slike) lahko uporabite, ko je možnost [Playback Mode] (Način predvajanja) nastavljena na [Normal Play] (Normalno predvajanje).

# Prilagajanje kamere

V tem poglavju je opisana funkcija prilagajanja, s katero lahko nastavite fotoaparata na zelene nastavitve.

Opisuje tudi meni [Custom], v katerem lahko opravite napredne nastavitve delovanja fotoaparata in zaslonskih prikazov, ter meni [[Setup] (Nastavitve)], v katerem lahko opravite osnovne nastavitve fotoaparata.

- Gumbi Fn: 517
- [Dial Operation Switch] (Stikalo za upravljanje številčnice): 532
- Prilagajanje hitrega menija: 535
- Prilagojeni način: 542
- [Custom] Menu (Meni [Custom] (Po meri): 547
- [Set] (Nastavitveni) meni: 585
- Moj meni: 609

## Gumbi Fn





- Registracija funkcij na gumbе Fn: 520
- Uporaba gumbov Fn: 531

Funkcije lahko registrirate za gumbе Fn (Funkcija). Poleg tega lahko na specializirane gumbе, kot je gumb [WB], registrirate druge funkcije na enak način kot pri gumbih Fn.

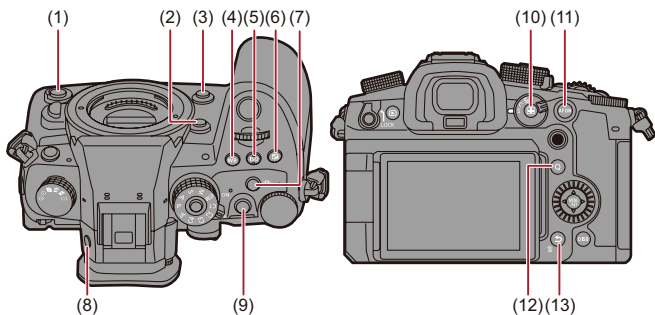
Različne funkcije lahko nastavite tako za snemanje kot za predvajanje.

### ❖ Privzete nastavitve gumba Fn



| Gumbi Fn |                                                                                                                                                                                                     | [Setting in REC mode]<br>(Nastavitev v načinu REC)      | [Setting in PLAY mode]<br>(Nastavitev v načinu predvajanja) |
|----------|-----------------------------------------------------------------------------------------------------------------------------------------------------------------------------------------------------|---------------------------------------------------------|-------------------------------------------------------------|
| (1)      | <b>Gumb Sub video rec.</b>                                                                                                                                                                          | [Video Record] (Video zapis)                            | [Video record] (Video zapis)                                |
| (2)      | <b>[Fn2] (Fn2)</b>                                                                                                                                                                                  | [Enlarged Live Display] (Povečan zaslon v živo (video)) | [No Setting] (Ni nastavitve)                                |
| (3)      | <b>[Fn3] (Fn3)</b>                                                                                                                                                                                  | [Preview] (Predogled)                                   | [No Setting] (Ni nastavitve)                                |
| (4)      | <b>[WB] (WB)</b>                                                                                                                                                                                    | [White Balance] (Izravnava beline)                      | [No Setting] (Ni nastavitve)                                |
| (5)      | <b>[ISO] (ISO)</b>                                                                                                                                                                                  | [Sensitivity] (Občutljivost)                            | [No Setting] (Ni nastavitve)                                |
| (6)      | <b>[]</b>                                                                                                          | [Exposure Comp.] (Izpostavljenost comp.)                | [No Setting] (Ni nastavitve)                                |
| (7)      | <b>Gumb z zvočnimi informacijami</b>                                                                                                                                                                | [Audio Information] (Avdio informacije)                 | [No Setting] (Ni nastavitve)                                |
| (8)      | <b>[LVF] (LVF)</b>                                                                                                                                                                                  | [LVF/Monitor Switch] (Stikalo LVF/Monitor)              | [LVF/Monitor Switch] (Stikalo LVF/Monitor)                  |
| (9)      | <b>Gumb za snemanje videoposnetkov</b>                                                                                                                                                              | [Video record] (Video zapis)                            | [Video record] (Video zapis)                                |
| (10)     | <b>[]</b>                                                                                                          | [Mode AF] (Način AF)                                    | [Card Slot Change] (Sprememba reže za kartico)              |
| (11)     | <b>[AF ON] (VKLOP AF)</b>                                                                                                                                                                           | [AF-ON] (AF-ON)                                         | [Rating ★ 3] (Ocena 3)                                      |
| (12)     | <b>[Q]</b>                                                                                                                                                                                          | [Q.MENU] (Q MENI)                                       | [Send Image] (Pošlji sliko (pametni telefon))               |
| (13)     | <b>[Fn1] (Fn1)/<br/>[]/[]</b> | [Level Gauge] (Merilnik nivoja)                         | • Med predvajanjem jih ni mogoče uporabljati kot gumbe Fn.  |

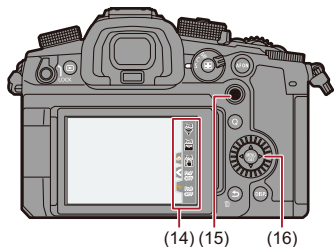

| Gumbi Fn | [Setting in REC mode]<br>(Nastavitev v načinu REC)       | [Setting in PLAY mode]<br>(Nastavitev v načinu predvajanja) |
|----------|----------------------------------------------------------|-------------------------------------------------------------|
| (14)     | [Fn4] (Fn4)                                              | [Wi-Fi] (Wi-Fi)                                             |
|          | [Fn5] (Fn5)                                              | [Histogram] (Histogram)                                     |
|          | [Fn6] (Fn6)                                              | [Boost I.S. (Video)]<br>(Povečanje I.S.(video))             |
|          | [Fn7] (Fn7)                                              | [No Setting]<br>(Ni nastavitve)                             |
|          | [Fn8] (Fn8)                                              | [No Setting]<br>(Ni nastavitve)                             |
| (15)     | <p>[Fn9]<br/>[Fn10]<br/>[Fn11]<br/>[Fn12]<br/>[Fn13]</p> | [No Setting]<br>(Ni nastavitve)                             |
| (16)     | <p>[Fn14]<br/>[Fn15]<br/>[Fn16]<br/>[Fn17]</p>           | [No Setting]<br>(Ni nastavitve)                             |

- Med predvajanjem jih ni mogoče uporabljati kot gumbi Fn.

## Registracija funkcij v gumbu Fn



- Pri privzetih nastavitvah ni mogoče uporabljati funkcij [Fn9] do [Fn13] na krmilni palici.  
Pri uporabi funkcij nastavite [Joystick Setting] (Nastavitev joysticka) v meniju [Custom] ([Operation]) (Privzeto) (Delovanje) na [Fn]. (→ [\[Joystick Setting\]](#) (Nastavitev joysticka: 563))

### 1 Izberite [Fn Button Set]. (Nastavitev Fn gumba).

- → → → [Fn Button Set] (Nastavitev Fn gumba)  
→ [Setting in REC mode] (Nastavitev v načinu REC) / [Setting in PLAY mode] (Nastavitev v načinu predvajanja)





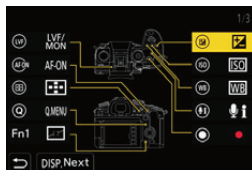

### 2 Izberite gumb.

- Pritisnite za izbiro gumba in nato pritisnite ali .
- Izбира je mogoča tudi z vrtenjem ali .
- Pritisnite [DISP.] (DISP.), da spremenite stran.









### 3 Poiščite funkcijo, ki jo želite registrirati.

- Rotirajte , da izberete podlistek, v katerem je kategorizirana funkcija, ki jo želite registrirati (→ [Nastavitev \(\[Fn Button Set\] \(Nastavitev Fn gumba\) / \[Setting in REC mode\] \(Nastavitev v načinu REC\): 523, Nastavitev \(\[Fn Button Set\] \(Nastavitev Fn gumba\) / \[Setting in PLAY mode\] \(Nastavitev v načinu predvajanja\): 529\)](#), nato pa pritisnite  ali .
- Izberete lahko tudi tako, da s pritiskom na  izberete podlistek, pritisnete  ali vrtite  in nato pritisnete .
- Preklopite zavihke od [1] do [3] tako, da pritisnete [Q].



### 4 Registrirajte funkcijo.

- Pritisnite  za izbiro funkcije in nato pritisnite  ali .
- Izbira je mogoča tudi z vrtenjem  ali .
- Izberite elemente s funkcijo [>] tako, da ponovno izberete element.
- Glede na gumb nekaterih funkcij ni mogoče registrirati.



- Dotaknete se lahko tudi [Fn] na nadzorni plošči (→ [Nadzorna plošča: 715](#)), da se prikaže zaslon v koraku **2**.
- Lahko tudi pritisnete in držite gumb Fn (2 sekunde), da se prikaže zaslon v koraku **4**.  
(Glede na registrirano funkcijo in vrsto gumba se ta morda ne prikaže.)



- Gumb za ostrenje izmenljivega objektivu lahko opremito s funkcijo: (→ [\[Lens Fn Button Setting\] \(Nastavitev objektivu gumb Fn\): 582](#))

## ❖ Elementi nastavitvev [Setting the Fn button]/[ Setting in REC mode] (Nastavitev gumba Fn) (Nastavitev v načinu REC)

### [1] zavihek

#### [Image Quality] (Kakovost slike)

- [Exposure Comp.] (Kompenzacija osvetlitve) (→ [Kompenzacija osvetlitve: 287](#))
- [Dynamic Range Boost] (Povečanje dinamičnega razpona) (→ [Dynamic Range Boost](#) (Povečanje dinamičnega razpona): 363)
- [Sensitivity] (Občutljivost) (→ [Občutljivost ISO: 294](#))
- [White Balance] (Izravnava beline) (→ [Izravnava beline \(WB\): 300](#))
- [Photo Style] (Slog fotografije) (→ [Photo Style](#) (Slog fotografije): 307)
- [Metering Mode] (Način merjenja) (→ [Metering Mode](#) (Način merjenja): 268)
- [Aspect Ratio] (Razmerje strani) (→ [Aspect Ratio](#) (Razmerje strani): 120)
- [Picture Quality] (Kakovost slike) (→ [Picture Quality](#) (Kakovost slike): 123)
- [Picture Size] (Velikost slike) (→ [Picture Size](#) (Velikost slike): 121)
- [1 Shot Spot Metering] (Točkovno merjenje za 1 posnetek)
  - Snema z načinom merjenja, nastavljenim na [  ] (Točkovno merjenje) samo enkrat (→ [Metering Mode](#) (Način merjenja): 268).
- [Long Exposure NR] (Dolga izpostavljenost NR) (→ [Long Exposure NR](#) (Dolga izpostavljenost NR): 256)
- [Min. Shutter Speed] (Min. hitrost zaklopa)(→ [Min. Shutter Speed](#) (Min. hitrost zaklopa): 257)
- [1 Shot RAW+JPG] (1 posnetek RAW+JPG)
  - Slika RAW in slika JPEG se hkrati posnameta samo enkrat. (→ [Picture Quality](#) (Kakovost slike): 123)
- [Filter Effect] (Učinek filtra) (→ [Filter Settings](#) (Nastavitve filtra): 317)
- [One Push AE] (Enkratni AE)
  - Prilagodi vrednost zaslonke in hitrost zaklopa na nastavitve, primerne za standardno osvetlitev, ki jo določi fotoaparat. (→ [Kompenzacija osvetlitve: 287](#))
- [Touch AE] (AE na dotik) (→ [AE na dotik: 115](#))
- [Exposure Mode] (Izpostavljenost osvetlitve) (→ [Snemanje z ustvarjalnim videom: 347](#))
- [Synchro Scan] (Sinhrono skeniranje) (→ [Synchro Scan](#) (Sinhrono skeniranje): 443)

### **[Focus/Shutter] (Ostrenje/zaslonka)**

- [AF Mode] (Način AF) (→ [Izbira načina AF: 167](#))
- [AF Detection Setting] (Nastavitev zaznavanja AF) (→ [Samodejno zaznavanje: 170](#))
- [Detecting Subject] (Zaznavanje predmeta) (→ [Samodejno zaznavanje: 170](#))
- [AF Custom Setting(Photo)] (Nastavitev AF [Custom] (Po meri) (fotografija)) (→ [\[AF Custom Setting\(Photo\)\] \(Nastavitev AF \[Custom\] \(Po meri\) \(fotografija\)\): 160](#))
- [AF Custom Setting(Video)] (Nastavitev [Custom] (Po meri) AF(Video)) (→ [\[AF Custom Setting\(Video\)\] \(Nastavitev \[Custom\] \(Po meri\) AF\(Video\)\): 355](#))
- [Focus Limiter] (Omejitev ostrenja) (→ [\[Focus Limiter\] \(Omejitev ostrenja\): 163](#))
- [Focus Limiter Range Set] (Nastavitev omejitve ostrenja) (→ [\[Focus Limiter\] \(Omejitev ostrenja\): 163](#))
- [Focus Peaking] (Doseganje največje možne ostrine) (→ [\[Focus Peaking\]: 202](#))
- [Focus Peaking Sensitivity] (Občutljivost ostrenja) (→ [\[Focus Peaking\] \(Občutljivost ostrenja\): 202](#))
- [1-Area AF Moving Speed] (Hitrost premikanja 1-področnega AF) (→ [\[1-Area AF Moving Speed\] \(Hitrost premikanja 1-področnega AF\): 166](#))
- [Focus Ring Lock] (Zaklepanje obroča za ostrenje) (→ [\[Focus Ring Lock\] \(Zaklepanje obroča za ostrenje\): 554](#))
- [AE LOCK] (→ [Zaklepanje ostrenja in osvetlitve \(zaklepanje AF/AE\): 292](#))
- [AF LOCK] (→ [Zaklepanje ostrenja in osvetlitve \(zaklepanje AF/AE\): 292](#))
- [AF/AE LOCK] (→ [Zaklepanje ostrenja in osvetlitve \(zaklepanje AF/AE\): 292](#))
- [AF-ON] (→ [Gumb \[AF ON\]: 157](#))
- [AF-ON : Near Shift] (AF-ON : Bližnji premik)  
– AF deluje tako, da daje prednost bližnjim objektom. (→ [Uporaba AF: 155](#))
- [AF-ON : Far Shift] (AF-ON : Daljinski premik)  
– AF deluje tako, da daje prednost oddaljenim predmetom. (→ [Uporaba AF: 155](#))
- [Focus Area Set] (Nastavitev območja ostrenja)  
– Prikaže zaslon za območje AF/MF Assist movement. (→ [Upravljanje gibanja območja AF: 187, Operacije na zaslonu pomoči MF: 199](#))
- [Enlarged Live Display(Video)] (Povečan zaslon v živo (video)) (→ [\[Enlarged Live Display\(Video\)\] \(Povečan zaslon v živo \(video\)\): 356](#))

### **[Flash] (Bliskavica)**

- [Flash Mode] (Način bliskavice) (→ [\[Flash Mode\] \(Način bliskavice\):329](#))
- [Flash Adjust.] (Prilagoditev bliskavice) (→ [\[Flash Adjust.\] \(Prilagoditev bliskavice\): 334](#))
- [Wireless Flash Setup] (Nastavitev brezžične bliskavice) (→ [Snemanje z brezžično bliskavico: 337](#))

## [Others (Photo)] (Drugo (foto))

- [Drive Mode Setting] (Nastavitev načina pogona) (→ [Izbira načina vožnje: 210](#))
- [Bracketing] (Snemanje v oklepaju) (→ [Snemanje z zaklopom: 242](#))
- [Silent Mode] (Tihi način) (→ [\[Silent Mode\] \(Tihi način\): 250](#))
- [Image Stabilizer] (Stabilizator slike) (→ [\[Operation Mode\] \(Način delovanja\): 264](#))
- [Shutter Type] (Vrsta zaklopa) (→ [\[Shutter Type\] \(Vrsta zaklopa\): 252](#))
- [Ex. Tele Conv.] (Pretvorba razširjenega tele.) (→ [Pretvorba razširjenega tele.: 206](#))

## [2] zavihek

### [Image Format] (Format slike)

- [Rec. File Format] (Oblika datoteke za snemanje) (→ [\[Rec. File Format\] \(Oblika datoteke za snemanje\): 134](#))
- [Rec Quality] (Kakovost snemanja) (→ [\[Rec Quality\] \(Kakovost snemanja\): 136](#))
- [Rec Quality (My List)] (Kakovost snemanja) (Moj seznam) (→ [Nastavitev ali brisanje v seznamu My List: 148](#))
- [Variable Frame Rate] (Spremenljiva hitrost sličic) (→ [Spremenljiva hitrost sličic: 415](#))
- [Time Code Display] (Prikaz časovne kode) (→ [Časovna koda: 386](#))

### [Audio] (Avdio)

- [Audio Information] (Zvočne informacije) (→ [\[Audio Information\] \(Zvočne informacije\): 373](#))
- [Sound Rec Level Disp.] (Raven zapisa zvoka) (→ [\[Sound Rec Level Disp.\] \(Raven zapisa zvoka\): 365](#))
- [Mute Sound Input] (Izklop zvočnega vhoda) (→ [\[Mute Sound Input\] \(Izklop zvočnega vhoda\): 366](#))
- [Sound Rec Level Adj.] (Raven zvoka) (→ [\[Sound Rec Level Adj.\] \(Raven zvoka\): 368](#))
- [Sound Rec Quality] (Kakovost zvoka) (→ [\[Sound Rec Quality\] \(Kakovost zvoka\): 369](#))
- [Sound Rec Level Limiter] (Omejitev zvoka) (→ [\[Sound Rec Level Limiter\] \(Omejitev zvoka\): 370](#))
- [4ch Mic Input] (4kanalni mikrofonski vhod) (→ [\[4ch Mic Input\] \(4kanalni mikrofonski vhod\): 381](#))
- [XLR Mic Adaptor Setting] (Nastavitev adapterja mikrofona XLR) (→ [Nastavitev adapterja mikrofona XLR \(izbirno\): 379](#))
- [Sound Monitoring Channel] (Kanal za spremljanje zvoka) (→ [\[Sound Monitoring Channel\] \(Kanal za spremljanje zvoka\): 384](#))

### **[Others (Video)] (Drugo (Slika))**

- [Image Stabilizer] (Stabilizator slike) (→ [Operation Mode] (Način delovanja): 264)
- [E-Stabilization (Video)] (E-Stabilizacija (video)) (→ [E-Stabilization (Video)] (E-Stabilizacija (video)): 262)
- [Boost I.S. (Video)] (Povečan I.S.(Video)) (→ [Boost I.S. (Video)] (Povečan I.S.(Video)): 262)
- [Image Area of Video] (Območje slike videa) (→ [Image Area of Video] (Območje slike videa): 150)
- [Focus Transition] (Prehod ostrenja) (→ [Focus Transition] (Prehod ostrenja): 425)

### **[Operation] (Delovanje)**

- [Q.MENU] (Hitri meni) (→ Hitri meni: 94)
- [Rec / Playback Switch] (Stikalo za snemanje/predvajanje)
  - Preklopi na zaslon za predvajanje. (→ Predvajanje slik: 475, Predvajanje videoposnetkov: 477)
- [Video Record] (Videoposnetek) (→ Osnovno upravljanje videoposnetkov: 126)
- [Video Record(Creative Video)] (Snemanje videoposnetkov (Ustvarjalni videoposnetki))
  - Snemanje videoposnetka se začne ali ustavi samo v načinu [M]. (→ Snemanje s funkcijo Creative Video: 347)
- [LVF/Monitor Switch] (LVF/Preklop monitorja)
  - (→ Preklapljanje med monitorjem in iskalom: 88)
- [Dial Operation Switch] (Stikalo delovanja izbirnika)
  - (→ Začasna sprememba delovanja izbirnika: 534)

## **[Monitor / Display] (Monitor / zaslon)**

- [Preview] (Predogled) (→ [Način predogleda: 285](#))
- [Preview Aperture Effect] (Predogled učinka zaslonke)
  - Učinek zaslonke si lahko ogledate med pritiskom gumba Fn.  
(→ [Način predogleda: 285](#))
- [Constant Preview] (Stalni predogled) (→ [\[Constant Preview\] \(Stalni predogled\): 565](#))
- [Level Gauge] (Merilnik nivoja) (→ [\[Level Gauge\] \(Merilnik nivoja\): 573](#))
- [Histogram] (Histogram) (→ [\[Histogram\] \(Histogram\): 566](#))
- [Luminance Spot Meter] (Točkovni merilnik svetilnosti) (→ [\[Luminance Spot Meter\] \(Točkovni merilnik svetilnosti\): 406](#))
- [Frame Marker] (Označevalnik objektiv) (→ [\[Frame Marker\] \(Označevalnik objektiv\): 410](#))
- [Photo Grid Line] (Linija fotografske mreže) (→ [\[Photo Grid Line\] \(Linija fotografske mreže\): 567](#))
- [Live View Boost] (Povečanje pogleda v živo) (→ [\[Live View Boost\] \(Povečanje pogleda v živo\): 567](#))
- [Monochrome Live View] (Monokromatski pogled v živo) (→ [\[Monochrome Live View\] \(Monokromatski pogled v živo\): 576](#))
- [Night Mode] (Nočni način) (→ [\[Night Mode\] \(Nočni način\): 568](#))
- [LVF/Monitor Disp. Set] (Nastavitev LVF/monitorja)
  - Preklopi prikazni slog prikaza monitorja ali iskala. (→ [\[LVF/Monitor Disp. Set\] \(LVF/Prikaz monitorja\): 569](#))
- [Video-Priority Display] (Prioritetni prikaz videoposnetka) (→ [\[Video-Priority Display\] \(Prioritetni prikaz videoposnetka\): 578](#))
- [Zebra Pattern] (Zebra vzorec) (→ [\[Zebra Pattern\] \(Zebra vzorec\): 408](#))
- [LUT View Assist (Monitor)] (Pomoč pri pogledu LUT (Monitor)) (→ [\[LUT View Assist \(Monitor\)\] \(Pomoč pri pogledu LUT \(Monitor\)\): 433](#))
- [LUT View Assist (HDMI)] (Pomoč pri pogledu LUT (HDMI)) (→ [\[LUT View Assist \(HDMI\)\] \(Pomoč pri pogledu LUT \(HDMI\)\): 433](#))
- [LUT Select] (Izbira LUT) (→ [\[LUT Select\] \(Izbira LUT\): 433](#))
- [HLG View Assist (Monitor)] (Pomoč pri pogledu HLG(Monitor))  
(→ [\[HLG View Assist\] \(Pomoč pri pogledu HLG\(Monitor\)\): 438](#))
- [HLG View Assist (HDMI)] (Pomoč pri pogledu HLG (HDMI))  
(→ [\[HLG View Assist\] \(Pomoč pri pogledu HLG \(HDMI\)\): 438](#))
- [Sheer Overlay] (Prosojno prekrivanje) (→ [\[Sheer Overlay\] \(Prosojno prekrivanje\): 572](#))
- [I.S. Status Scope] (I.S. Obseg statusa) (→ [\[I.S. Status Scope\] \(I.S. Obseg statusa\): 572](#))
- [WFM/Vector Scope] (WFM/Področje vektorja) (→ [\[WFM/Vector Scope\] \(WFM/ Področje vektorja\): 402](#))
- [Anamorphic Desqueeze Display] (Anamorfni zaslon za odstranjevanje) (→ [\[Anamorphic Desqueeze Display\] \(Anamorfni zaslon za odstranjevanje\): 441](#))
- [Color Bars] (Barvne črte) (→ [Barvne črte/Testni ton: 412](#))

### [3] zavihek

#### [Lens / Others] (Objektiv / drugo)

- [Focus Ring Control] (Upravljanje obroča za ostrenje) (→ [Focus Ring Control] (Upravljanje obroča za ostrenje): 583)
- [Zoom Control] (Nadzor povečave) (→ Zamenljiv objektiv, ki podpira povečavo z močjo (elektronska zoom): 205)
- [Step Zoom] (Postopna povečava) (→ [Step Zoom] (Postopna povečava): 208)
- [Zoom Speed] (Hitrost povečave) (→ [Zoom Speed] (Hitrost povečave): 208)
- [Lens Information] (Informacije o objektivu) (→ [Lens Information] (Informacije o objektivu): 266)

#### [Card/File] (Kartica/datoteka)

- [Destination Card Slot] (Namembna reža za kartico)
  - Spremeni prednost kartice za snemanje. To lahko uporabite, če je [Double Card Slot Function] (Funkcija dvojne reže za kartice) (→ [Double Card Slot Function] (Funkcija dvojne reže za kartice): 587) nastavljeno na [Relay Rec] (Snemanje relejev).

#### [IN/OUT] (V/IZ)

- [Wi-Fi] (→ [Wi-Fi / Bluetooth]: 624)
- [Fan Mode] (Način ventilatorja) (→ [Fan Mode] (Način ventilatorja): 580)

#### [Setting] (Nastavitev)

- [Save to Custom Mode] (Shrani v način [Custom] (Po meri)) (→ Registracija takojšnjega prilagajanja: 543)

#### [Others] (Drugo)

- [No Setting] (Ni nastavitve)
  - Nastavite, kadar se ne uporablja kot gumb Fn.
- [Off (Disable Press and Hold)] (Izklop (onemogoči pritisk in držanje))
  - Gumb ne deluje kot gumb Fn. Zaslonska registracija funkcij se ne prikaže, ko pritisnete in držite (2 sekundi) gumb Fn.
- [Restore to Default] (Obnovi privzeto)
  - Obnovi privzete nastavitve za gumb Fn. (→ [Privzete nastavitve gumba Fn]: 517)



## ❖ Elementi nastavitve ([Fn Button Set] – Nastavitev gumba Fn / [Setting in PLAY mode] – Nastavitev v načinu predvajanja)

### [1] zavihek

#### [Playback Mode] (Način predvajanja)

- [Magnify from AF Point] (Povečanje iz točke AF) (→ [Magnify from AF Point] (Povečanje iz točke AF): 507)
- [LUT View Assist (Monitor)] (Pomoč pri pogledu LUT (Monitor)) (→ [LUT View Assist (Monitor)] (Pomoč pri pogledu LUT (Monitor)): 507)
- [HLG View Assist (Monitor)] (Pomoč pri pogledu HLG (Monitor)) (→ [HLG View Assist (Monitor)] (Pomoč pri pogledu HLG (Monitor)): 405)
- [Anamorphic Desqueeze Display] (Anamorfni zaslon za odstranjevanje slike) (→ [Anamorphic Desqueeze Display] (Anamorfni zaslon za odstranjevanje slike): 441)

#### [Process Image] (Procesna slika)

- [RAW Processing] (Obdelava RAW) (→ [RAW Processing] (Obdelava RAW): 496)

#### [Add/Delete Info.] (Dodaj/odstrani informacije)

- [Delete Single] (Izbriši posamezno) (→ [Brisanje slik]: 494)
- [Protect] (Zaščita) (→ [Protect] (Zaščita): 510)
- [Rating★1] (→ [Rating] (Ocena): 510)
- [Rating★2] (→ [Rating] (Ocena): 510)
- [Rating★3] (→ [Rating] (Ocena): 510)
- [Rating★4] (→ [Rating] (Ocena): 510)
- [Rating★5] (→ [Rating] (Ocena): 510)

#### [Edit Image] (Uredi sliko)

- [Copy] (Kopija) (→ [Copy] (Kopija): 513)

#### [Operation] (Delovanje)

- [Rec / Playback Switch] (Stikalo za snemanje / predvajanje)
  - Preklopi na zaslon za snemanje. (→ [Osnovne slikovne operacije]: 118, [Osnovne video operacije]: 126)
- [LVF/Monitor Switch] (Preklapljanje med monitorjem in iskalom) (→ [Preklapljanje med monitorjem in iskalom]: 88)
- [Video Record] (Snemanje videa) (→ [Osnovne operacije videa]: 126)
- [Video Record(Creative Video)] (Snemanje videa (Kreativni video))
  - Snemanje videoposnetka se začne ali ustavi samo v načinu [M]. (→ [Snemanje z ustvarjalnim videom]: 347)

### [Monitor / Display] (Monitor / zaslon)

- [Night Mode] (Nočni način) (→ [Night Mode] (Nočni način): 568)

### [Card/File] (Kartica/Datoteka)

- [Card Slot Change] (Sprememba reže za kartice) (→ [Preklop kartice na zaslon: 476](#))

### [IN/OUT] (V/IZ)

- [Sound Monitoring Channel(Play)] (Kanal za spremljanje zvoka (predvajanje))
- [Wi-Fi] (→ [Wi-Fi / Bluetooth: 624](#))
- [Fan Mode] (Način ventilatorja) (→ [\[Fan Mode\] \(Način ventilatorja\): 580](#))
- [Send Image (Smartphone)] (Pošlji sliko (pametni telefon)) (→ [Pošiljanje slik iz fotoaparata v pametni telefon z enostavnimi operacijami: 640](#))
- [LUT View Assist (HDMI)] (Pomoč pri pogledu LUT(HDMI)) (→ [\[V-Log View Assist\] \(Pomoč pri pogledu LUT\(HDMI\)\): 433](#))
- [HLG View Assist (HDMI)] (PPomoč pri pogledu HLG (HDMI)) (→ [\[HLG View Assist\] \(PPomoč pri pogledu HLG \(HDMI\)\): 438](#))

## [2] zavihek

### [Others] (Drugi)





- [No Setting] (Ni nastavitve)
  - Nastavite, kadar se ne uporablja kot gumb Fn.
- [Off (Disable Press and Hold)] (Izklop (onemogoči pritisk in držanje))
  - gumb ne deluje kot gumb Fn. Zaslon za registracijo funkcij se ne prikaže, ko pritisnete in držite (2 sekundi) gumb Fn.
- [Restore to Default] (Obnovi privzeto)
  - Obnovi privzete nastavitve za gumb Fn. (→ [Privzete nastavitve gumba Fn: 517](#))

## Uporaba gumbov Fn

Med snemanjem pritiskanje gumbov Fn omogoča uporabo funkcij, registriranih v [Setting in REC mode] (Nastavitve v načinu REC), med predvajanjem pa uporabo funkcij, registriranih v [Setting in PLAY mode] (Nastavitve v načinu PLAY).

**1 Pritisnite gumb Fn.**

**2 Izberite element nastavitve.**

- Pritisnite ◀▶, da izberete element nastavitve, nato pa pritisnite  ali .
- Izbira je mogoča tudi z vrtenjem ,  ali .
- Načini prikaza in izbire nastavitvenega elementa se razlikujejo glede na element menija.

### ❖ Uporaba funkcij [Fn4] do [Fn8] (Ikone na dotik)

Med snemanjem lahko uporabljate gumbе Fn v zavihku na dotik.



- Pri privzetih nastavitvah zavihke na dotik ni prikazan. Nastavite [Touch Tab] (Zaslon na dotik) na [ON] (VKLOP) v [Touch Settings] (Nastavitve dotika) v meniju [Custom] ([Operation]) (Privzeto) (Delovanje). (→ [Touch Settings] (Nastavitve dotika): 558)

- 1 Dotaknite se .
- 2 Dotaknite se ene od možnosti [Fn4] do [Fn8].







## [Dial Operation Switch] (Stikalo za upravljanje)

- Registracija funkcij na številčnice: 532
- Vmesna sprememba delovanja številčnice: 534

S tem začasno spremenite funkcije, ki jih upravljate s ☀️ (sprednje izbirno kolesce) in 🌑 (zadnje izbirno kolesce).

### Registracija funkcij na številčnicah

#### 1 Izberite [Dial Operation Switch Setup] (Nastavitev stikala za upravljanje izbiranja).

-  → [  ] → [  ] → [Dial Set.] (Nastavitve stikala) → [Dial Operation Switch Setup] (Nastavitev stikala za upravljanje izbiranja) → [  ]/[  ]

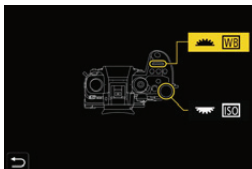

#### 2 Registrirajte funkcijo.

- Pritisnite ▲▼ za izbiro funkcije in nato pritisnite  ali .

## ❖ Funkcije, ki jih je mogoče registrirati

- [Exposure Comp.] (Kompensacija osvetlitve) (→ [Kompensacija osvetlitve: 287](#))
- [Sensitivity] (Občutljivost)\*<sup>1</sup> (→ [Občutljivost ISO: 294](#))
- [White Balance] (Izravnava beline)\*<sup>2</sup> (→ [Izravnava beline \(WB\): 300](#))
- [Photo Style] (Slog fotografije) (→ [\[Photo Style\] \(Slog fotografije\): 307](#))
- [Aspect Ratio] (Razmerje strani) (→ [\[Aspect Ratio\] \(Razmerje strani\): 120](#))
- [Filter Effect] (Učinek filtra) (→ [\[Filter Settings\] \(Nastavitve filtra\): 317](#))
- [AF Mode] (Način AF) (→ [Izbira načina AF: 167](#))
- [Flash Mode] (Način bliskavice) (→ [\[Flash Mode\] \(Način bliskavice\): 329](#))
- [Flash Adjust.] (Prilagoditev bliskavice) (→ [\[Flash Adjust.\] \(Prilagoditev bliskavice\): 334](#))

\*1  privzeta nastavitev

\*2  privzeta nastavitev

## Začasna sprememba delovanja številčnice

**1** Nastavite [Dial Operation Switch] (Preklop stikala za upravljanje) na gumb Fn. (→ [Gumbi Fn: 517](#))

**2** Preklopite delovanje izbirnika.

- Pritisnite gumb Fn, nastavljen v koraku **1**.
- V vodniku se prikažejo funkcije, registrirane za ☀️ in 🌧️.
- Če ne izvedete nobene operacije, vodnik nekaj sekund pozneje izgine.



**3** Nastavite registrirano funkcijo.

- Rotirajte ☀️ ali 🌧️, ko je prikazan vodnik.

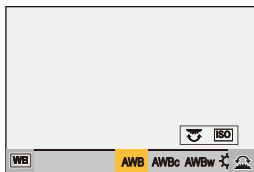

**4** Potrdite izbiro.

- Stisnite sprožilec do polovice.

## Hitro prilaganje menija

- Registracija v hitri meni: 535

Postavke hitrega menija lahko spremenite glede na način snemanja. Poleg tega lahko spremenite elemente, ki se prikažejo v hitrem meniju, in njihov vrstni red, da ustrezajo vašim željam.



Informacije o načinih delovanja hitrega menija: (→ [Hitri meni: 94](#))

### Registracija v hitri meni







Spremenite menije, ki bodo prikazani v hitrem meniju.

Nastavite jih lahko ločeno za način [M] (Video) in za druge načine snemanja (Foto).

#### 1 Izberite [Q.MENU Settings] (Nastavitve Q menija).





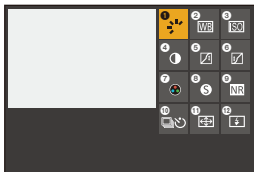

-  → [  ] → [  ] → [Q.MENU Settings] (Nastavitve Q MENI)  
→ [Item Customize (Photo)] (Ponastavi) (Fotografija) / [Item Customize (Video)] (Ponastavi) (Video)

#### 2 Izberite položaj elementa (1 do 12).

- Pritisnite     za izbiro položaja in nato pritisnite  ali .
- Izbira je mogoča tudi z vrtenjem .
- Direkcije na diagonali lahko izberete tudi z uporabo krmilne palice.







### 3 Poiščite funkcijo, ki jo želite registrirati.

- Rotirajte , da izberete podlistek, v katerem je razvrščena funkcija, ki jo želite registrirati (→ [Elementi menija, ki jih je mogoče registrirati: 537](#)), nato pa pritisnite  ali .
- Izberete lahko tudi tako, da s pritiskom na  izberete podzavihek, pritisnete  ali vrtite  in nato pritisnete .
- Z vsakim pritiskom na [Q] se preklaplja med zavihkoma [1] in [2].



### 4 Registrirajte elemente menija.

- Stisnite , da izberete element, nato pa pritisnite  ali .
- Izbira je mogoča tudi z vrtenjem  ali .
- Izberite elemente s pomočjo [>] tako, da ponovno izberete element.



## ❖ Elementi menija, ki jih je mogoče registrirati

### [1] zavihek

#### [Image Quality] (Kakovost slike)

- [Exposure Comp.] (Kompenzacija osvetlitve) (→ [Kompenzacija osvetlitve: 287](#))
- [Dynamic Range Boost] (Povečanje dinamičnega razpona) (→ [Dynamic Range Boost\] \(Povečanje dinamičnega razpona\): 363](#))
- [Sensitivity] (Občutljivost) (→ [Občutljivost ISO: 294](#))
- [White Balance] (Izravnava beline) (→ [Izravnava beline \(WB\): 300](#))
- [Photo Style] (Slog fotografije) (→ [Photo Style\] \(Slog fotografije\): 307](#))
- [Metering Mode] (Način merjenja) (→ [Metering Mode\] \(Način merjenja\): 268](#))
- [Aspect Ratio] (Razmerje stranic) (→ [Aspect Ratio\] \(Razmerje stranic\): 120](#))
- [Picture Quality] (Kakovost slike) (→ [Picture Quality\] \(Kakovost slike\): 123](#))
- [Picture Size] (Velikost slike) (→ [Picture Size\] \(Velikost slike\): 121](#))
- [Long Exposure NR] (Dolga izpostavljenost NR) (→ [Long Exposure NR\] \(Dolga izpostavljenost NR\): 256](#))
- [Min. Shutter Speed] (Min. hitrost zaklopa) (→ [Min. Shutter Speed\] \(Min. hitrost zaklopa\): 257](#))
- [Filter Effect] (Učinek filtra) (→ [Filter Settings\] \(Nastavitve filtra\): 317](#))
- [Exposure Mode] (Način osvetlitve) (→ [Snemanje z ustvarjalnim videom: 347](#))
- [Synchro Scan] (Sinhrono skeniranje) (→ [Synchro Scan\] \(Sinhrono skeniranje\): 443](#))

#### [Focus/Shutter] (Ostrenje/zaslonka)

- [AF Mode] (Način AF) (→ [Izbira načina AF: 167](#))
- [AF Detection Setting] (Nastavitev zaznavanja AF) (→ [Samodejno zaznavanje: 170](#))
- [Detecting Subject] (Zaznavanje predmeta) (→ [Samodejno zaznavanje: 170](#))
- [AF Custom Setting(Photo)] (Nastavitev AF [Custom] (Po meri) (fotografija)) (→ [AF Custom Setting\(Photo\)\] \(Nastavitev AF \[Custom\] \(Po meri\) \(fotografija\)\): 160](#))
- [AF Custom Setting(Video)] (Nastavitev [Custom] (Po meri) AF(Video)) (→ [AF Custom Setting\(Video\)\] \(Nastavitev \[Custom\] \(Po meri\) AF\(Video\)\): 355](#))
- [Focus Peaking] (Ostrenje s pobjliskom) (→ [Focus Peaking\] \(Ostrenje s pobjliskom\): 202](#))
- [Focus Peaking Sensitivity] (Občutljivost ostrenja) (→ [Focus Peaking\] \(Ostrenje\): 202](#))
- [1-Area AF Moving Speed] (Hitrost premikanja 1-področnega AF) (→ [1-Area AF Moving Speed\] \(Hitrost premikanja 1-področnega AF\): 166](#))

## [Flash] (Bliskavica)

- [Flash Mode] (Način bliskavice) (→ [\[Flash Mode\] \(Način bliskavice\): 329](#))
- [Flash Adjust.] (Prilagoditev bliskavice) (→ [\[Flash Adjust.\] \(Prilagoditev bliskavice\): 334](#))
- [Wireless Flash Setup] (Nastavitev brezžične bliskavice) (→ [Snemanje z brezžično bliskavico: 337](#))

## [Others (Photo)] (Drugo (foto))

- [Drive Mode Setting] (Nastavitev načina pogona) (→ [Izbira načina pogona: 210](#))
- [Bracketing] (→ [Snemanje z zaklopom: 242](#))
- [Silent Mode] (Tih način) (→ [\[Silent Mode\] \(Tih način\): 250](#))
- [Image Stabilizer] (Stabilizator slike) (→ [\[Operation Mode\] \(Način delovanja\): 264](#))
- [Shutter Type] (Vrsta zaklopa) (→ [\[Shutter Type\] \(Vrsta zaklopa\): 252](#))
- [Ex. Tele Conv.] (Pretvorba razširjenega tele.) (→ [Pretvorba razširjenega tele.: 206](#))

## [Image Format] (Format slike)

- [Rec. File Format] (Oblika datoteke za snemanje) (→ [\[Rec. File Format\] \(Oblika datoteke za snemanje\): 134](#))
- [Rec Quality] (Kakovost snemanja) (→ [\[Rec Quality\] \(Kakovost snemanja\): 136](#))
- [Rec Quality (My List)] (Kakovost snemanja (Moj seznam)) (→ [\[add to list\] \(dodaj na seznam\): 148](#))
- [Variable Frame Rate] (Spremenljiva hitrost sličic) (→ [\[Variable Frame Rate\] \(Spremenljiva hitrost sličic\): 415](#))
- [Time Code Display] (Prikaz časovne kode) (→ [Časovna koda: 386](#))

## [Audio] (Avdio)

- [Audio Information] (Informacije o zvoku) (→ [\[Audio Information\] \(Zvočne informacije\): 373](#))
- [Sound Rec Level Disp.] (Nastavitev zvoka) (→ [\[Sound Rec Level Disp.\] \(Nastavitev zvoka\): 365](#))
- [Sound Rec Level Adj.] (Prilagoditev zvoka) (→ [\[Sound Rec Level Adj.\] \(Prilagoditev zvoka\): 368](#))
- [Sound Rec Quality] (Kakovost zvoka) (→ [\[Sound Rec Quality\] \(Kakovost zvoka\): 369](#))
- [Sound Rec Level Limiter] (Omejitev zvoka) (→ [\[Sound Rec Level Limiter\] \(Omejitev zvoka\): 370](#))
- [4ch Mic Input] (4kanalni mikrofonski vhod) (→ [\[4ch Mic Input\] \(4kanalni mikrofonski vhod\): 381](#))
- [XLR Mic Adaptor Setting] (Nastavitev adapterja mikrofona XLR) (→ [Nastavitev adapterja mikrofona XLR \(izbirno\): 379](#))
- [Sound Monitoring Channel] (Kanal za spremljanje zvoka) (→ [\[Sound Monitoring Channel\] \(Kanal za spremljanje zvoka\): 384](#))

## [Others (Video)] (Drugi (video))

- [Image Stabilizer] (Stabilizator slike) (→ [Operation Mode] (Način delovanja): 264)
- [E-Stabilization (Video)] (Stabilizacija (video)) (→ [E-Stabilization (Video)] (E-stabilizacija (video)): 262)
- [Boost I.S. (Video)] (Povečanje I.S. (Video)) (→ [Boost I.S. (Video)] (Povečanje I.S. (Video)): 262)
- [Image Area of Video] (Območje slike videa) (→ [Image Area of Video] (Območje slike videa): 150)
- [Focus Transition] (Prehod ostrenja) (→ [Focus Transition] (Prehod ostrenja): 425)

## [2] zavihek

### [Monitor / Display] (Monitor/Zaslon)

- [Constant Preview] (Stalni predogled) (→ [Constant Preview] (Stalni predogled): 565)
- [Level Gauge] (Merilnik ravni) (→ [Level Gauge] (Merilnik ravni): 573)
- [Histogram] (Histogram) (→ [Histogram] (Histogram): 566)
- [Luminance Spot Meter] (Točkovni merilnik svetilnosti) (→ [Luminance Spot Meter] (Točkovni merilnik svetilnosti): 406)
- [Frame Marker] (Označevanje objektivna) (→ [Frame Marker] (Označevanje objektivna): 410)
- [Photo Grid Line] (Linija fotografske mreže) (→ [Photo Grid Line] (Linija fotografske mreže): 567)
- [Live View Boost] (Povečanje pogleda v živo) (→ [Live View Boost] (Povečanje pogleda v živo): 567)
- [Monochrome Live View] (Monokromatski pogled v živo) (→ [Monochrome Live View] (Monokromatski pogled v živo): 576)
- [Night Mode] (Nočni način) (→ [Night Mode] (Nočni način): 568)
- [LVF/Monitor Disp. Set] (LVF/Nastavitve monitorja) (→ [LVF/Monitor Disp. Set] (LVF/Nastavitve monitorja): 59)
- [Video-Priority Display] (Prikaz prednostnega videoposnetka) (→ [Video-Priority Display] (Prikaz prednostnega videoposnetka): 578)
- [Zebra Pattern] (Vzorec zebra) (→ [Zebra Pattern] (Vzorec zebra): 408)
- [LUT View Assist (Monitor)] (Pomoč pri pogledu LUT (monitor)) (→ [LUT View Assist (Monitor)] (Pomoč pri pogledu LUT (monitor)): 433)
- [LUT View Assist (HDMI)] (Pomoč pri pogledu LUT (HDMI)) (→ [LUT View Assist (HDMI)] (Pomoč pri pogledu LUT (HDMI)): 433)
- [HLG View Assist (Monitor)] (Pomoč pri pogledu HLG (monitor)) (→ [HLG View Assist (Monitor)] (Pomoč pri pogledu HLG (monitor)): 438)
- [HLG View Assist (HDMI)] (Pomoč pri pogledu HLG (HDMI)) (→ [HLG View Assist (HDMI)] (Pomoč pri pogledu HLG (HDMI)): 438)
- [Sheer Overlay] (Prosojno prekrivanje) (→ [Sheer Overlay] (Prosojno prekrivanje): 572)
- [I.S. Status Scope] (Status I.S. Področje uporabe) (→ [I.S. Status Scope] (Status I.S. Področje uporabe): 572)
- [WFM/Vector Scope] (WFM/Področje vektorja) (→ [WFM/Vector Scope] (WFM/ Področje vektorja): 402)
- [Anamorphic Desqueeze Display] (Anamorfni zaslon za odstranjevanje) (→ [Anamorphic Desqueeze Display] (Anamorfni zaslon za odstranjevanje): 441)
- [Color Bars] (Barvne črte) (→ [Barvne črte/Testni ton]: 412)

### **[Lens / Others] (Objektiv / drugo)**

- [Focus Ring Control] (Upravljanje obroča za ostrenje) (→ [Focus Ring Control] (Upravljanje obroča za ostrenje): 583)
- [Step Zoom] (Postopno povečanje) (→ [Step Zoom] (Postopno povečanje): 208)
- [Zoom Speed] (Hitrost povečave) (→ [Zoom Speed] (Hitrost povečave): 208)
- [Lens Information] (Informacija o objektivu) (→ [Lens Information] (Informacija o objektivu): 266)

### **[Card/File] (Kartica/datoteka)**

- [Destination Card Slot] (Ciljna reža za kartico) (→ Preklop kartice na zaslon: 476)

### **[IN/OUT] (VKLOP/IZKLOP)**

- [Wi-Fi] (→ Wi-Fi / Bluetooth: 624)
- [Fan Mode] (Način ventilatorja) (→ [Fan Mode] (Način ventilatorja): 580)

### **[Others] (Drugo)**

- [No Setting] (Ni nastavitve)
  - Nastavite, ko ne uporabljate.

## ❖ Hitri meni Podrobne nastavitve

Spremenite videz hitrega menija in delovanje  med prikazom menija.

 ➔  ➔  ➔ Izberite [Q.MENU Settings] (Nastavitve hitrega menija)

---

### [Layout Style] (Slog postavitve)

Spremeni videz hitrega menija.

[MODE1] (NAČIN1): Prikaže pogled v živo in meni hkrati.

[MODE2] (NAČIN2): Prikaže meni v celozaslonskem načinu.

---

### [Front Dial Assignment] (Dodelitev sprednjega izbirnika)

Spremeni delovanje  v hitrem meniju.

[Item] (Element): Izbere elemente menija.

[Value] (Vrednost): Izbere vrednosti nastavitvev.

---

### [Item Customize (Photo)] (Prilagoditev predmeta (fotografija))

Prilagodi hitri meni, ki se prikaže, ko je izbirnik načinov nastavljen na [iA]/[P]/[A]/[S]/[M].

---

### [Item Customize (Video)] (Prilagoditev elementa (video))

Prilagodi hitri meni, ki se prikaže, ko je izbirnik načinov nastavljen na .

---

## Način [Custom] (Po meri)

---

---

- Registracija v načinu [Custom] (Po meri): 543
- Uporaba načina [Custom] (Po meri): 545
- Klicanje nastavitvev: 546



Načine snemanja in nastavitve menija, ki ustrezajo vašim željam, lahko registrirate v načinu [Custom] (Po meri). Registrirane nastavitve lahko uporabite tako, da preklopite izbirnik načinov na načine [C1] do [C4].



## Registracija v načinu [Custom] (Po meri)

Registrirate lahko trenutno nastavljene informacije fotoaparata.



Ob nakupu so privzete nastavitve menijev načina [P] registrirane z vsemi načini [Custom] (Po meri).

**1 Nastavite način snemanja in menijske nastavitve stanja, ki ga želite shraniti.**

**2 Izberite [Save to Custom Mode] (Shrani na Privzet meni).**

-  ⇒ [  ] ⇒ [  ] ⇒ [Save to Custom Mode] (Shrani na Privzet meni)

**3 Register.**

- Izberite številko za shranjevanje in pritisnite  ali .
- Prikazal se bo potrditveni zaslon. Pritisnite [DISP.], da spremenite ime načina [Custom] (Po meri).  
Kako vnašati znake: (→ [Vnos znakov: 105](#))

### ❖ Registracija takojšnjega prilagajanja

o na zaslonu pripravljenosti za snemanje pritisnete gumb Fn, registriran z možnostjo [Save to Custom Mode], lahko trenutne nastavitve snemanja hitro registrirate v načinu [Custom] (Po meri). (→ [Gumbi Fn: 517](#))





- Načina [iA] ne morete registrirati v načinu [Custom] (Po meri).



- Seznam nastavitvev, ki jih je mogoče registrirati v načinu [Custom] (Po meri):  
(→ [Seznam privzetih nastavitvev/prilagojenega shranjevanja/nastavitvev, ki so na voljo za kopiranje: 779](#))

## ❖ Podrobne nastavitve načina [Custom] (Po meri)

Ustvarite lahko dodatne sklope načina [Custom] (Po meri) in določite, koliko časa naj se ohranijo začasno spremenjene podrobnosti nastavitvev.

 ⇒ [  ] ⇒ [  ] ⇒ Izberite [Nastavitve načina [Custom] (Po meri)]

---

### [Limit No. of Custom Mode] (Omejitev št. načina [Custom] (Po meri))

Nastavi število načinov [Custom] (Po meri), ki jih je mogoče registrirati v [C4]. Registrirate lahko največ 10 sklopov; 3 sklopi so na voljo kot privzete nastavitve.

---

### [Edit Title] (Uredi naslov)

Spremeni ime načina [Custom] (Po meri).

Vnesete lahko največ 22 znakov. Dvobajtni znak se obravnava kot dva znaka.

- Kako vnašati znake: (→ [Vnos znakov: 105](#))
- 

### [How to Reload Custom Mode] (Kako ponovno naložiti način [Custom] (Po meri))

Nastavi čas, v katerem se vrnejo nastavitve, ki so bile začasno spremenjene, medtem ko je bil je bil uporabljen način [Custom] (Po meri), na njihove registrirane nastavitve.

**[Change Recording Mode] (Sprememba načina snemanja) / [Return from Sleep Mode] (Vrnitev iz načina mirovanja) / [Turn the Power ON] (Vklop napajanja)**

---

### [Select Loading Details] (Izberite podrobnosti nalaganja)

Nastavi vrste nastavitvev, ki jih priključite s funkcijo [Load Custom Mode] (Nalaganje privzetega načina).

**[F / SS / ISO Sensitivity] (F/SS občutljivost ISO):** Omogoča priklic vrednosti zaslonke, hitrosti zaklopa in nastavitve občutljivosti ISO.

**[White Balance] (Izravnava beline):** Omogoča priklic nastavitve ravnovesja beline.

---





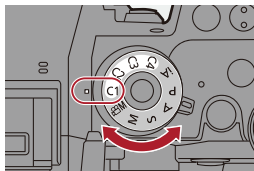

## Uporaba načina [Custom] (Po meri)

### Nastavite način snemanja na [C1] do [C4].

- Nastavite kolesce za izbiro načina. (→ [Izbira načina snemanja: 79](#))
- Če je [C4], se prikliče zadnji uporabljeni način [Custom] (Po meri).



### ❖ [C4] Izbira načina [Custom] (Po meri)

- 1 Nastavite način snemanja na [C4].
- 2 Pritisnite .
  - Prikaže se meni za izbiro načina [Custom] (Po meri).
- 3 Pritisnite , da izberete način [Custom] (Po meri), nato pa pritisnite  ali .
- Na zaslonu za snemanje se prikaže ikona izbranega načina [Custom] (Po meri).

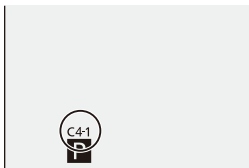





### ❖ Spreminjanje registriranih podatkov

Registrirane nastavitve se ne spremenijo, tudi če začasno spremenite nastavitve fotoaparata z izbirnikom načinov nastavljenim na [C1] do [C4]. Če želite spremeniti registrirane podrobnosti, jih prepisite z uporabo [Save to Custom Mode] (Shrani na prvizet meni) v meniju [Setup] ([Setting]). (Nastavitve)

## Priklic nastavitvev

Prikličite registrirane nastavitve načina [Custom] (Po meri) za izbrani način snemanja in z njimi preprišite trenutne nastavitve.

- 1 Nastavite način snemanja, ki ga želite uporabiti.**
  - Nastavite kolesce za izbiro načina. (→ [Izbira načina snemanja: 79](#))
- 2 Izberite [Load Custom Mode] (Nalaganje privzetega načina).**
  -  ⇒ [  ] ⇒ [  ] ⇒ [Load Custom Mode] (Nalaganje privzetega načina)
- 3 Izberite način [Custom] (Po meri), ki ga želite priklicati.**
  - Izberite način [Custom] (Po meri) in pritisnite  ali .



- Priklic načinov [Custom] (Po meri) ni mogoč med načini, ustvarjenimi iz [P]/[A]/[S]/[M] in tistimi, ustvarjenimi v načinu .

## **[Custom] (Privzet) Meni**

---

---

- Meni [[Custom] (Po meri)] ([Image Quality] (Kakovost slike): 548
- [Custom] (Privzet) meni ([Focus/Shutter]) (Ostrenje/Zaklopka): 552
- [Custom] (Privzet) meni ([Operation] (Delovanje)): 558
- [Custom] (Privzet) meni ([Monitor / Display (Photo)])(Monitor/Prikaz (Fotografija)): 565
- [Custom] (Privzet) menu ([Monitor / Display (Video)] (Monitor/Prikaz (Video): 575
- [Custom] (Privzet) meni ([IN/OUT]): 579
- [Custom] (Privzet) meni ([Lens / Others]) (Objektiv/Drugo): 581

## Meni [Custom] ([Image Quality]) (Privzet) (Kakovost slike)

►: Privzete nastavitve

### [Photo Style Settings] (Nastavitve sloga fotografije)

|                                                                                                                                                                                                                                                                                                                                                                                                                                                            |                                                                                                                                                                                                                                                                                                                                                                                                                                                                                                      |
|------------------------------------------------------------------------------------------------------------------------------------------------------------------------------------------------------------------------------------------------------------------------------------------------------------------------------------------------------------------------------------------------------------------------------------------------------------|------------------------------------------------------------------------------------------------------------------------------------------------------------------------------------------------------------------------------------------------------------------------------------------------------------------------------------------------------------------------------------------------------------------------------------------------------------------------------------------------------|
| <p>[Show/Hide Photo Style] (Prikaži/skrij slog fotografije)</p>                                                                                                                                                                                                                                                                                                                                                                                            | <p>[Vivid] (Živo) / [Natural] (Naravno) / [L.ClassicNeo] (L.ClassicNeo) / [Flat] (Ravno) / [Landscape] (Pokrajina) / [Portrait] (Portret) / [L.Monochrome] (L.Monochrome) / [L.Monochrome D] (L.Monochrome D) / [L.Monochrome S] (L.Monochrome S) / [Cinelike D2] (Cinelike D2) / [Cinelike V2] (Cinelike V2) / [Like709] (Like709) / [V-Log L] (V-Log) / [Hybrid Log Gamma] (Hibridna Log Gamma) / [MY PHOTO STYLE 1] (MOJ SLOG FOTOGRAFIJE 1) do [MY PHOTO STYLE 10] (MOJ SLOG FOTOGRAFIJE 10)</p> |
| <p>Nastavi elemente Photo Style, ki se prikažejo v meniju.</p>                                                                                                                                                                                                                                                                                                                                                                                             |                                                                                                                                                                                                                                                                                                                                                                                                                                                                                                      |
| <p>[My Photo Style Settings] (Nastavitve sloga moje fotografije)</p>                                                                                                                                                                                                                                                                                                                                                                                       | <p>[Add Effects] (Dodajanje učinkov)<br/>[Load Preset Setting] (Prednastavitve obremenitve)</p>                                                                                                                                                                                                                                                                                                                                                                                                      |
| <p>Omogoča podrobne nastavitve prilaganja kakovosti slike za slog My Photo Style.<br/> <b>[Add Effects] (Dodajanje učinkov):</b> Omogoča nastavitve [Sensitivity] (Občutljivost) in [White Balance] (Izravnava beline) pri prilaganju kakovosti slike.<br/> <b>[Load Preset Setting] (Nastavitev časa prilagoditve):</b> Nastavi čas, v katerem se vrednosti prilagoditve kakovosti slike, spremenjene v My Photo Style, vrnejo v registrirano stanje.</p> |                                                                                                                                                                                                                                                                                                                                                                                                                                                                                                      |
| <p>[Reset Photo Style] (Ponastavitev sloga fotografije)</p>                                                                                                                                                                                                                                                                                                                                                                                                |                                                                                                                                                                                                                                                                                                                                                                                                                                                                                                      |
| <p>Podrobnosti, spremenjene v možnosti [Photo Style](Slog fotografije) in [Photo Style Settings] (Nastavitev sloga fotografije), se vrnejo v privzete nastavitve.</p>                                                                                                                                                                                                                                                                                      |                                                                                                                                                                                                                                                                                                                                                                                                                                                                                                      |

### [ISO Increments] (ISO inkrementi)

►[1/3 EV]/[1 EV]

Spremeni intervale med vrednostmi prilagoditve občutljivosti ISO.

**[Extended ISO] (Razširjeni ISO)**

[ON] (VKLOP) / ►[OFF] (IZKLOP)

Občutljivost ISO je mogoče nastaviti na najmanjšo vrednost [ISO50].

**[Exposure Offset Adjust.] (Prilagoditev zamika osvetlitve)**

|                                          |                            |
|------------------------------------------|----------------------------|
| Multi Metering] (Večstopenjsko merjenje) | [-1EV] do [+1EV] (►[±0EV]) |
| [Center Weighted] (Sredinsko)            | [-1EV] do [+1EV] (►[±0EV]) |
| [Spot] (Točka)                           | [-1EV] do [+1EV] (►[±0EV]) |
| [Highlight Weighted] (Poudarjeno)        | [-1EV] do [+1EV] (►[±0EV]) |

Prilagodi raven osvetlitve, ki je standardna osvetlitev za vsako postavko nastavitve [Metering Mode].  
Vrednost prilagoditve iz te funkcije doda vrednosti izravnave osvetlitve (→ [Kompensacija osvetlitve: 287](#)) pri snemanju.

- Pri snemanju videoposnetkov ni mogoče dodati vrednosti prilagoditve v obsegu, ki presega ±3 EV.

**[Face Priority In Multi Metering] (Prioriteta obraza pri večopravilnem merjenju)**

►[ON] (VKLOP) / [OFF] (IZKLOP)

Ko je možnost [Način merjenja] nastavljena na  (Večstopenjsko merjenje), je območje merjenja za samodejno osvetlitev prednostno usmerjeno na obraz in oči. Če je nastavljena na [OFF], se lahko izognete spremembi osvetlitve, ki jo povzroči funkcija samodejnega zaznavanja [FACE/EYE] (OBRAZ/OČI).

## [Color Space] (Barvni prostor)

►[sRGB] / [AdobeRGB]

S tem nastavite metodo za popravljanje barvne reprodukcije posnetih slik na zaslonih računalnika ali naprave, kot je tiskalnik.

**[sRGB]:** To se pogosto uporablja v osebnih računalnikih in podobnih napravah.

**[AdobeRGB]:** AdobeRGB se večinoma uporablja za poslovne namene, kot je profesionalno tiskanje, saj ima večji razpon reproduktibilnih barv kot sRGB.

- Če AdobeRGB ne poznate dobro, nastavite na [sRGB].
- Pri uporabi naslednjih funkcij je nastavev določena na [sRGB]:
  - Snemanje videoposnetkov
  - [Like709]/[V-Log] ([Photo Style] (Slog fotografije))
  - [Filter Settings] (Nastavitve filtrov)

## [Exposure Comp. Reset] (Ponastavitev komp. osvetlitve)

[ON] (VKLOP) / ►[OFF] (IZKLOP)

To ponastavi vrednost osvetlitve, ko spremenite način snemanja ali izklopite fotoaparata.

## [Auto Exposure in P/A/S/M] (Samodejna osvetlitev v P/A/S/M)

►[ON] (VKLOP) / [OFF] (IZKLOP)

Izbere način nastavitve vrednosti zaslone, hitrosti zaklopa in občutljivosti ISO pri snemanju videoposnetkov v načinih [P]/[A]/[S]/[M].

**[ON] (VKLOP):** Snema z vrednostmi, ki jih fotoaparata nastavi samodejno.

**[OFF] (IZKLOP):** Snema z vrednostmi, nastavljenimi v načinih [P]/[A]/[S]/[M].

## [CreativeVideo Combined Set.] (CreativeVideo Kombinirani Nastavitve)

|                                                                                                                   |            |
|-------------------------------------------------------------------------------------------------------------------|------------|
| [F/SS/ISO/Exposure Comp.]<br>(Izpostavljenost osvetlitve)                                                         | ▶[📷] / [👤] |
| [White Balance] (Izravnava beline)                                                                                | ▶[📷] / [👤] |
| [Photo Style] (Slog fotografije)                                                                                  | ▶[📷] / [👤] |
| [Metering Mode] (Način merjenja)                                                                                  | ▶[📷] / [👤] |
| [AF Mode] (Način AF)                                                                                              | ▶[📷] / [👤] |
| Vsebinsko, nastavljeno v načinu [📷M], lahko med fotografiranjem ločite.<br>(→ [CreativeVideo Combined Set.]: 351) |            |

## [Custom] (Privzet) Meni ([Focus/Shutter]) (Ostrenje/ Zaklop)

►: Privzete nastavitve

### [Focus/Shutter Priority] (Ostrenje/Prednost zaklopa)

|       |                                                                       |
|-------|-----------------------------------------------------------------------|
| [AFS] | ►[FOCUS] (OSTRENJE) / [BALANCE] (RAVNOTEŽJE) / [RELEASE] (SPROSTITEV) |
| [AFC] | [FOCUS] (OSTRENJE) / ►[BALANCE] (RAVNOTEŽJE) / [RELEASE] (SPROSTITEV) |

S tem nastavite, ali naj ima med samodejnim ostrenjem prednost ostrenje ali sprožitve zaklopa.

**[FOCUS] (OSTRENJE):** Onemogoči snemanje, če ostrenje ni doseženo.  
**[BALANCE (RAVNOTEŽJE):** Izvede snemanje ob nadzoru ravnovesja med časom ostrenja in sprožitve zaklopa.  
**[RELEASE] (SPROSTITEV):** Omogoči snemanje, tudi če ostrenje ni doseženo.

### [Focus Switching for Vert / Hor] (Preklop ostrenja za Vert / Hor)

|                                |
|--------------------------------|
| [ON] (VKLOP) / ►[OFF] (IZKLOP) |
|--------------------------------|

To shrani ločene položaje območja AF (položaji MF za pomoč MF) za fotoaparata, ki ga držite navpično, in za fotoaparata, ki ga držite vodoravno.  
 (→ [Focus Switching for Vert / Hor]: 194)

### [AF/AE Lock Hold] (Zadrževanje zaklepa AF/AE)

|                                |
|--------------------------------|
| [ON] (VKLOP) / ►[OFF] (IZKLOP) |
|--------------------------------|

S tem nastavite delovanje gumbov za zaklepanje AF/AE.  
 Če to nastavite na [ON], se po sprostitvi gumba ohrani zaklepanje, dokler ga ponovno ne pritisnete.





**[AF+MF]**

|                                                                                                                                                                                                                                                                                                                                |
|--------------------------------------------------------------------------------------------------------------------------------------------------------------------------------------------------------------------------------------------------------------------------------------------------------------------------------|
| [ON] (VKLOP) / ►[OFF] (IZKLOP)                                                                                                                                                                                                                                                                                                 |
| Ko je način ostrenja nastavljen na [AFS], lahko med zaklepanjem AF ročno natančno prilagodite ostrenje. <ul style="list-style-type: none"> <li>• Ko do polovice pritisnete sprožilec</li> <li>• Ko pritisnete [AF ON]</li> <li>• Ko je zaklenjeno z gumbom Fn [AF LOCK] (AF ZAKLEP) ali [AF/AE LOCK] (AF/AE ZAKLEP)</li> </ul> |

**[MF Assist] (MF Pomoč)**

|                                                                                                                                                                                                                                                                                                                                                                                                                                                                                                                                                                                                                                                                                        |                                |
|----------------------------------------------------------------------------------------------------------------------------------------------------------------------------------------------------------------------------------------------------------------------------------------------------------------------------------------------------------------------------------------------------------------------------------------------------------------------------------------------------------------------------------------------------------------------------------------------------------------------------------------------------------------------------------------|--------------------------------|
| [Focus Ring] (Obroč za ostrenje)<br>(Ko je pritrjen izmenljivi objektiv z obročem za ostrenje)                                                                                                                                                                                                                                                                                                                                                                                                                                                                                                                                                                                         | ►[ON] (VKLOP) / [OFF] (IZKLOP) |
| [AF Mode] (Način AF)                                                                                                                                                                                                                                                                                                                                                                                                                                                                                                                                                                                                                                                                   | ►[ON] (VKLOP) / [OFF] (IZKLOP) |
| [Press Joystick] (Pritisnite Joystick)                                                                                                                                                                                                                                                                                                                                                                                                                                                                                                                                                                                                                                                 | [ON] (VKLOP) / ►[OFF] (IZKLOP) |
| [MF Assist Display] (MF Pomoč Prikaz)                                                                                                                                                                                                                                                                                                                                                                                                                                                                                                                                                                                                                                                  | [FULL] (CELOTNO) / ►[PIP] (PP) |
| S tem nastavite način prikaza pomočnika MF (povečan zaslon). <p><b>[Focus Ring] (Obroč za ostrenje):</b> Zaslon se poveča z ostrenjem z objektivom.</p> <p><b>[AF Mode] (AF Način):</b> Zaslon se poveča s pritiskom na gumb .</p> <p><b>[Press Joystick] (Pritisnite Joystick):</b> S pritiskom na krmilno paličico povečate zaslon. (če je [Joystick Setting] nastavljeno na [D.FOCUS Movement]). (→ <a href="#">[Joystick Setting]: 563</a>)</p> <p><b>[MF Assist Display] (MF Pomoč Prikaz):</b> Nastavi način prikaza (celozasloni način/okenski način) funkcije MF Assist (povečan zaslon).</p> |                                |

**[MF Guide] (Vodnik MF)**

|                                                                                                                                                                                                    |
|----------------------------------------------------------------------------------------------------------------------------------------------------------------------------------------------------|
| [  ] / [  ] / [OFF] (IZKLOP) |
| * Specifikacije privzetih nastavitev se razlikujejo glede na državo ali območje, kjer je bil fotoaparat kupljen.                                                                                   |
| Med MF se na zaslonu prikaže MF Guide, ki služi kot vodilo za razdaljo snemanja. Za enoto prikaza lahko izberete metre ali stopinje.                                                               |

**[Focus Ring Lock] (Zaklep obroča za ostrenje)**

[ON] (VKLOP) / ►[OFF] (IZKLOP)

To onemogoči delovanje obroča za ostrenje med MF za zaklepanje ostrenja.

- [MFL] se prikaže na zaslonu za snemanje, ko je obroč za ostrenje zaklenjen.

**[Show/Hide AF Mode] (Prikaži/skrij način AF)**

|                                                            |                                |
|------------------------------------------------------------|--------------------------------|
| [Tracking](Sledenje)                                       | ►[ON] (VKLOP) / [OFF] (IZKLOP) |
| [Full Area AF] (Celotno območje AF)                        | ►[ON] (VKLOP) / [OFF] (IZKLOP) |
| [Zone(Horizontal/Vertical)] (Območje (vodoravno/navpično)) | ►[ON] (VKLOP) / [OFF] (IZKLOP) |
| [Zone] (Območje)                                           | ►[ON] (VKLOP) / [OFF] (IZKLOP) |
| [1-Area+] (Območje 1)                                      | ►[ON] (VKLOP) / [OFF] (IZKLOP) |
| [Pinpoint] (Točka)                                         | ►[ON] (VKLOP) / [OFF] (IZKLOP) |

Nastavi elemente načina AF, ki se prikažejo na zaslonu za izbiro načina AF.

**[Pinpoint AF Setting] (Nastavitev točkovega AF)**

|                                             |                                                      |
|---------------------------------------------|------------------------------------------------------|
| [Pinpoint AF Time] (Čas točkovega AF)       | [LONG] (DOLGO) / ►[MID] (SREDNJE) / [SHORT] (KRATKO) |
| [Pinpoint AF Display] (Prikaz točkovega AF) | [FULL] / ►[PIP]                                      |

Spremeni nastavitve povečanega zaslona, ki se prikažejo, ko je način AF **[+]**.

**[Pinpoint AF Time] (Čas točkovega AF):** Nastavi čas, za katerega je zaslon povečan, ko je sprožilec pritisnjen do polovice.

**[Pinpoint AF Display] (Prikaz točkovega AF):** Nastavi način prikaza (celozaslonski način/okenski način) povečanega zaslona.

### [Shutter AF] (Zaklop AF)

▶[ON] (VKLOP) / [OFF] (IZKLOP)

Ta samodejno prilagodi ostrenje, ko do polovice pritisnete sprožilec.

### [Eye Detection Display] (Zaslon za zaznavanje oči)

▶[ON] (VKLOP) / [OFF] (IZKLOP)

Če je nastavljena na [OFF], lahko poskrbite, da križec za zaznavanje oči/obraza izgine, ko je ostrenje poravnano s pritiskom na sprožilec do polovice itd.

### [Half-Press Shutter] (Polovični pritisk na zaklop)

[ON] (VKLOP) / ▶[OFF] (IZKLOP)

Zaklop lahko hitro sprostite tako, da do polovice pritisnete gumb za zaklop.

### [Assign REC to Shutter Button] (Pripis REC gumbu za zaklop)

▶[ON] (VKLOP) / [OFF] (IZKLOP)

Za zagon/zaustavitev snemanja videoposnetka v načinu [M] uporabite gumb zaklopa.

Začetek/zaustavitev snemanja videoposnetka z uporabo gumba zaklopa je lahko onemogočen, če je nastavljen na [OFF] (IZKLOP).

### [Quick AF] (Hitri AF)

[ON] (VKLOP) / ►[OFF] (IZKLOP)

Ko je tresenje fotoaparata majhno, fotoaparata samodejno prilagodi ostrenje, prilagoditev ostrenja pa je ob pritisku na sprožilec hitrejša.

- Baterija se bo izpraznila hitreje kot običajno.
- Ta funkcija ni na voljo v naslednjih primerih:
  - V načinu predogleda
  - V razmerah s šibko svetlobo

### [Eye Sensor AF] (Zaznavanje oči AF)

[ON] (VKLOP) / ►[OFF] (IZKLOP)

Če pri pogledu skozi iskalo deluje očesni senzor, bo AF deloval.

- [Eye Sensor AF] morda ne bo deloval pri šibki svetlobi.

### [Looped Focus Frame] (Zanka zaostrenega kadra)

[ON] (VKLOP) / ►[OFF] (IZKLOP)

Pri premikanju območja AF, pomočnika MF ali povečanega prikaza videoposnetka živega predogleda omogoča premikanje z enega roba na nasprotni rob zaslona.

**[Enlarged Live Display(Video)] (Povečan zaslon v živo (video))**

|                                                                                                                                                                                                                                                                                                                                                                                                                                                                                                   |                                 |
|---------------------------------------------------------------------------------------------------------------------------------------------------------------------------------------------------------------------------------------------------------------------------------------------------------------------------------------------------------------------------------------------------------------------------------------------------------------------------------------------------|---------------------------------|
| [Keep Enlarged Display] (Ohrani povečan zaslon)                                                                                                                                                                                                                                                                                                                                                                                                                                                   | ▶[ON] (VKLOP) / [OFF] (IZKLOP)] |
| [PIP Display] (Prikaz PIP)                                                                                                                                                                                                                                                                                                                                                                                                                                                                        | [FULL] / ▶[PIP]                 |
| <p>Nastavi delovanje funkcije za povečanje videoposnetka v živo: (→ <a href="#">[Enlarged Live Display(Video)]: 356</a>).</p> <p><b>[Keep Enlarged Display] (Ohrani povečan zaslon)</b><br/> <b>[ON] (VKLOP):</b> Poveča zaslon po sprostitvi gumba Fn, dokler ga ponovno ne pritisnete.<br/> <b>[OFF] (IZKLOP):</b> Poveča prikaz samo med pritiskom na gumb Fn.</p> <p><b>[PIP Display] (Prikaz PIP)</b><br/> Nastavi način prikaza povečanega zaslona (celozaslonski način/okenski način).</p> |                                 |

**[Custom] (Privzet) meni [Operation] (Delovanje)**

►: Privzete nastavitve

**[Q.MENU Settings] (Nastavitve hitrega menija)**

|                                                                              |                                        |
|------------------------------------------------------------------------------|----------------------------------------|
| [Layout Style] (Slog postavitve)                                             | ►[MODE1] (NAČIN1) / [MODE2] (NAČIN2)   |
| [Front Dial Assignment] (Dodelitev sprednjega izbirnika)                     | [Item] (Artikel) / ►[Value] (Vrednost) |
| [Item Customize (Photo)] (Prilagoditev predmeta (fotografija))               |                                        |
| [Item Customize (Video)] (Prilagoditev elementa (video))                     |                                        |
| Prilagodi hitri meni.<br>(→ <a href="#">Prilaganje hitrega menija: 535</a> ) |                                        |

**[Touch Settings] (Nastavitve na dotik)**

|                                  |                                                    |
|----------------------------------|----------------------------------------------------|
| [Touch Screen] (Zaslon na dotik) | ►[ON] (VKLOP) / [OFF] (IZKLOP)                     |
| [Touch Tab] (Zavihek na dotik)   | [ON] (VKLOP) / ►[OFF] (IZKLOP)                     |
| [Touch AF] (AF na dotik)         | ►[AF] / [AF+AE]                                    |
| [Touch Pad AF] (AF na dotik)     | [EXACT] / [OFFSET1] do [OFFSET7] / ►[OFF] (IZKLOP) |

Omogoča delovanje na dotik na zaslonu monitorja.

**[Touch Screen] (Zaslon na dotik):** Vse operacije na dotik.**[Touch Tab] (Zavihek na dotik):**  na desni strani zaslona.**[Touch AF] (AF na dotik):** ([AF]) za predmet, ki se ga dotaknete.



Druga možnost je operacija za optimizacijo ostrenja in svetlosti ([AF+AE]). (→

[Premikanje območja AF z dotikom: 190](#))**[Touch Pad AF] (AF na dotik):** Med prikazom iskala lahko uporabljate ploščico na dotik. (→ [Premikanje položaja območja AF z dotično ploščico: 192](#))

**[Lock Lever Setting] (Nastavitev zaklepnega vzvoda)**

|                                                             |           |
|-------------------------------------------------------------|-----------|
| Gumb [AF ON]                                                | [] / ▶ [] |
| Joystick                                                    | ▶ [] / [] |
| Gumb [Q]                                                    | [] / ▶ [] |
| Gumbi za kazalce / gumb [MENU/SET]                          | ▶ [] / [] |
| Krmilna številčnica                                         | ▶ [] / [] |
| Gumb [] (Način AF)                                          | [] / ▶ [] |
| [] (Gumb za predvajanje)                                    | [] / ▶ [] |
| Zaslon na dotik                                             | ▶ [] / [] |
| Gumb [] (Prekliči) / Gumb / []<br>(Izbriši) / Gumb Fn (Fn1) | [] / ▶ [] |
| Gumb [DISP.]                                                | ▶ [] / [] |
| Gumb [] (Kompenzacija osvetlitve)                           | [] / ▶ [] |
| Gumb [ISO]                                                  | [] / ▶ [] |
| Gumb [] (Zvočni podatki)                                    | [] / ▶ [] |
| Zadnja številčnica                                          | ▶ [] / [] |
| Gumb za snemanje videoposnetkov                             | [] / ▶ [] |
| Sprednja številčnica                                        | ▶ [] / [] |
| Gumb [WB]                                                   | [] / ▶ [] |
| Gumb [LVF]                                                  | [] / ▶ [] |
| Gumb zaklopa                                                | [] / ▶ [] |
| Gumb za snemanje dodatnega videoposnetka                    | [] / ▶ [] |
| Objektiv                                                    | [] / ▶ [] |
| Gumb povečanega živega prikaza (video) / Gumb Fn (Fn2)      | [] / ▶ [] |
| Gumb za predogled / Gumb Fn (Fn3)                           | [] / ▶ [] |

Nastavi operacije, ki se onemogočijo z ročico za zaklepanje delovanja. (Samo za zaslon za snemanje)

- Zaklepanje se uporabi ali sprosti vsakič, ko pritisnete .
- Pritisnite [DISP.], da spremenite stran.
- Privzete nastavitve se obnovijo, ko pritisnete [Q].
- Ko poskušate upravljati del delovanja, ki je zaklenjen, se na zaslonu prikaže [  ].
- Operacijski deli, ki so zaklenjeni s funkcijo »Objektiv«, so odvisni od objektiva. Stikala objektiva niso zaklenjena.
- Tudi če upravljate objektiv, ko je »Lens« zaklenjen, se na zaslonu ne prikaže [  ].  
Po zaklepanju z nastavitvijo »Lens« (Objektiv) preverite, ali zaklepanje deluje, tako da poskusite upravljati objektiv.

## [Fn Button Set] (Nastavitev gumba Fn)

[Setting in REC mode] (Nastavitev v načinu REC)

[Setting in PLAY mode] (Nastavitev v načinu predvajanja)

Registrira funkcijo na gumb Fn.









(→ [Registracija funkcij na gumbe Fn: 520](#))













**[WB/ISO/Expo. Button] (Gumb WB/ISO/Expo.)**

|                                                                                                                                                                                                                                                                          |  |
|--------------------------------------------------------------------------------------------------------------------------------------------------------------------------------------------------------------------------------------------------------------------------|--|
| [WHILE PRESSING] (MED PRITISKANJEM) / [AFTER PRESSING1] (PO PRITISKU1) / ►[AFTER PRESSING2] (PO PRITISKU2)                                                                                                                                                               |  |
| S tem nastavite operacijo, ki se izvede, ko pritisnete [WB] (Izravnava beline), [ISO] (Občutljivost ISO) ali [  ] (Izravnava osvetlitve).                                               |  |
| <b>[WHILE PRESSING] (MED PRITISKOM):</b> Omogoča spreminjanje nastavitve med pritiskanjem in držanjem gumba. Spustite gumb, da potrdite vrednost nastavitve in se vrnete na zaslon za snemanje.                                                                          |  |
| <b>[AFTER PRESSING1] (PO PRITISKU1):</b> Pritisnite gumb, da spremenite nastavitve. Ponovno pritisnite gumb za potrditev vrednosti nastavitve in za vrnitev na zaslon za snemanje.                                                                                       |  |
| <b>[AFTER PRESSING2] (PO PRITISKU2):</b> Pritisnite gumb za spremembo nastavitve. Z vsakim pritiskom na gumb preklopite vrednost nastavitve. (Razen kompenzacije osvetlitve) Za potrditev izbire in vrnitev na zaslon za snemanje pritisnite gumb za zaklop do polovice. |  |

**[ISO Displayed Setting] (Prikazana nastavitve ISO)**

|                                                                                                                                                                                                                                                                          |                                                                                                                                                                                                                                                                                                                                                                                                                                                                                                                                                                                                                                                                                                                                                                                                                                                                                                                             |
|--------------------------------------------------------------------------------------------------------------------------------------------------------------------------------------------------------------------------------------------------------------------------|-----------------------------------------------------------------------------------------------------------------------------------------------------------------------------------------------------------------------------------------------------------------------------------------------------------------------------------------------------------------------------------------------------------------------------------------------------------------------------------------------------------------------------------------------------------------------------------------------------------------------------------------------------------------------------------------------------------------------------------------------------------------------------------------------------------------------------------------------------------------------------------------------------------------------------|
| [Front/Rear Dials] (Sprednji/zadnji izbirniki)                                                                                                                                                                                                                           | ► [  /  ] / [  /  ] / [OFF (IZKLOP) /  ] / [  /  ] / [  /  ] / [  / OFF] (IZKLOP) |
| S tem nastavite delovanje izbirnikov na zaslonu za nastavitve občutljivosti ISO. Z dodelitvijo [  ] lahko spremenite [ISO Auto Upper Limit Setting] (Nastavitve zgornje meje ISO Auto). |                                                                                                                                                                                                                                                                                                                                                                                                                                                                                                                                                                                                                                                                                                                                                                                                                                                                                                                             |

**[Exposure Comp. Disp. Setting] (Nastavitve ekspozicije Comp. Disp.)**

|                                                                                                                                                                                                                             |                                                                                                                                                                                                                                                                                                                                                                                                                                                                                                                                                                                                                                                                                                                                                                 |
|-----------------------------------------------------------------------------------------------------------------------------------------------------------------------------------------------------------------------------|-----------------------------------------------------------------------------------------------------------------------------------------------------------------------------------------------------------------------------------------------------------------------------------------------------------------------------------------------------------------------------------------------------------------------------------------------------------------------------------------------------------------------------------------------------------------------------------------------------------------------------------------------------------------------------------------------------------------------------------------------------------------|
| [Cursor Buttons (Up/Down)] (Gumb za kazalec (navzgor/navzdol))                                                                                                                                                              | [  ] / ►[OFF] (IZKLOP)                                                                                                                                                                                                                                                                                                                                                                                                                                                                                                                                                                                                                                                         |
| S tem nastavite delovanje gumbov ▲▼ na zaslonu za kompenzacijo osvetlitve. S pripisom [  ] lahko nastavite funkcijo exposure bracketing. |                                                                                                                                                                                                                                                                                                                                                                                                                                                                                                                                                                                                                                                                                                                                                                 |
| [Front/Rear Dials] (Sprednji/zadnji izbirniki)                                                                                                                                                                              | ► [  /  ] / [  /  ] / [OFF (IZKLOP) /  ] / [  /  ] / [  / OFF] (IZKLOP) |
| S tem nastavite delovanje izbirnikov na zaslonu za kompenzacijo osvetlitve. Z dodelitvijo [  ] lahko prilagodite izhod bliskavice.       |                                                                                                                                                                                                                                                                                                                                                                                                                                                                                                                                                                                                                                                                                                                                                                 |

**[Dial Set.] (Nastavitev izbire.)**

|                                                                                                                                              |  |                                                                                                                                                                                                                                           |     |     |     |
|----------------------------------------------------------------------------------------------------------------------------------------------|--|-------------------------------------------------------------------------------------------------------------------------------------------------------------------------------------------------------------------------------------------|-----|-----|-----|
| [Assign Dial (F/SS)] (Pripisni izbirnik (F/SS))                                                                                              |  | ▶[SET1] (NASTAVITE1) / [SET2] (NASTAVITE2) / [SET3] (NASTAVITE3) / [SET4] (NASTAVITE4) / [SET5] (NASTAVITE5)                                                                                                                              |     |     |     |
| Nastavi operacije, ki se dodelijo izbirnikom v načinih [P]/[A]/[S]/[M].                                                                      |  |                                                                                                                                                                                                                                           |     |     |     |
| P/⚡: Programski premik, F: vrednost zaslone, SS: hitrost zaklopa                                                                             |  |                                                                                                                                                                                                                                           |     |     |     |
|                                                                                                                                              |  | [P]                                                                                                                                                                                                                                       | [A] | [S] | [M] |
| [SET1]                                                                                                                                       |  | P/⚡                                                                                                                                                                                                                                       | F   | SS  | F   |
|                                                                                                                                              |  | P/⚡                                                                                                                                                                                                                                       | F   | SS  | SS  |
| [SET2]                                                                                                                                       |  | —                                                                                                                                                                                                                                         | F   | —   | F   |
|                                                                                                                                              |  | P/⚡                                                                                                                                                                                                                                       | —   | SS  | SS  |
| [SET3]                                                                                                                                       |  | —                                                                                                                                                                                                                                         | —   | SS  | SS  |
|                                                                                                                                              |  | P/⚡                                                                                                                                                                                                                                       | F   | —   | F   |
| [SET4]                                                                                                                                       |  | —                                                                                                                                                                                                                                         | —   | —   | F   |
|                                                                                                                                              |  | P/⚡                                                                                                                                                                                                                                       | F   | SS  | SS  |
| [SET5]                                                                                                                                       |  | P/⚡                                                                                                                                                                                                                                       | F   | SS  | F   |
|                                                                                                                                              |  | —                                                                                                                                                                                                                                         | —   | —   | SS  |
| [Rotation (F/SS)] (Vrtenje (F/SS))                                                                                                           |  | ▶  /                                                                                                                                                                                                                                      |     |     |     |
| Spreminja smeri vrtenja izbirnikov za nastavitev vrednosti zaslone in hitrosti zaklopa.                                                      |  |                                                                                                                                                                                                                                           |     |     |     |
| [Control Dial Assignment] (Dodelitev kontrolnega izbirnika)                                                                                  |  | ▶ ([Headphone Volume] – Glasnost slušalk) /  /  ([Exposure / Aperture] – Izpostavljenost / zaslonka) /  ([Exposure Comp.] – Kompozicija osvetlitve) /  ([Sensitivity] – Občutljivost) /  ([Focus Frame Size] – Velikost okvirja ostrenja) |     |     |     |
| Nastavi funkcijo, ki ji bo  dodeljena na zaslonu za snemanje.                                                                                |  |                                                                                                                                                                                                                                           |     |     |     |
| / : V načinu [M] to dodeli operacijo za prilagoditev vrednosti zaslone. V načinu, ki ni [M], to dodeli operacijo za kompenzacijo osvetlitve. |  |                                                                                                                                                                                                                                           |     |     |     |

|                                                                                                                                                                                                                                                                                                                                                               |                                                                                                                                                                                                                                                                                                                                                                |
|---------------------------------------------------------------------------------------------------------------------------------------------------------------------------------------------------------------------------------------------------------------------------------------------------------------------------------------------------------------|----------------------------------------------------------------------------------------------------------------------------------------------------------------------------------------------------------------------------------------------------------------------------------------------------------------------------------------------------------------|
| [Exposure Comp.] (Izpostavljenost osvetlitve)                                                                                                                                                                                                                                                                                                                 | [  ] / [  ] / ►[OFF] (IZKLOP)                                                                                                                                                                |
| Dodelitev kompenzacije osvetlitve v  ali  . (razen v načinu [M])                                                                                                                            |                                                                                                                                                                                                                                                                                                                                                                |
| • Nastavitev [Assign Dial (F/SS)] (Izbiranje nalog (F/SS) ) ima prednost.                                                                                                                                                                                                                                                                                     |                                                                                                                                                                                                                                                                                                                                                                |
| [Dial Operation Switch Setup](Nastavitev stikala za preklon delovanja)                                                                                                                                                                                                                                                                                        | [  ]                                                                                                                                                                                                                                                                          |
|                                                                                                                                                                                                                                                                                                                                                               | [  ]                                                                                                                                                                                                                                                                          |
| V gumbu Fn [Dial Operation Switch] (Preklon stikala za upravljanje) nastavite funkcije, ki se začasno registrirajo na  ali  . (→ <a href="#">Registracija funkcij na številčnice: 532</a> ) |                                                                                                                                                                                                                                                                                                                                                                |
| [Rotation (Menu Operation)] (Vrtenje (delovanje menija))                                                                                                                                                                                                                                                                                                      | ►[  ] / [  ] / [  ] / [  ] |
| Spreminja smer vrtenja izbirnikov pri upravljanju menijev.                                                                                                                                                                                                                                                                                                    |                                                                                                                                                                                                                                                                                                                                                                |

## [Joystick Setting] (Nastavitev krmilne palice)

|                                                                                                                                                                                                        |
|--------------------------------------------------------------------------------------------------------------------------------------------------------------------------------------------------------|
| ►[D.FOCUS Movement] (Gibanje ostrenja) / [Fn] (Fn) / [MENU] (MENI) / [OFF] (IZKLOP)                                                                                                                    |
| Nastavi gibanje krmilne palice na zaslonu za snemanje.                                                                                                                                                 |
| <b>[D.FOCUS Movement] (Gibanje ostrenja):</b> Premakne območje AF in pomočnika MF. (→ <a href="#">Operacija premikanja območja AF: 187</a> , <a href="#">Snemanje z uporabo MF: 195</a> )              |
| <b>[Fn] (Fn):</b> Deluje kot gumbi Fn.                                                                                                                                                                 |
| <b>[MENU] (MENI):</b> Deluje kot  . Operacije, ki jih je mogoče izvesti s premikanjem krmilne palice, so onemogočene. |
| <b>[OFF] (IZKLOP):</b> Onemogoči delovanje krmilne palice.                                                                                                                                             |

## **[Video Rec. Button (Remote)] (Gumb za snemanje videoposnetkov (daljinski upravljalnik))**

Priljubljeno funkcijo lahko registrirate v gumb za snemanje videoposnetkov na daljinskem upravljalniku Shutter Remote Control (opcijsko).

(→ [Daljinski upravljalnik zaklopa \(opcija\): 703](#))

- [Video Record] (Snemanje videa) je registrirana v privzeti nastavitvi.

## [Custom] (Privzet) Meni ([Monitor / Display (Photo)]) (Monitor / Zaslón (fotografija))

►: Privzete nastavitve

### [Auto Review] (Avtomatski pregled)

|                                                                  |                                                                      |
|------------------------------------------------------------------|----------------------------------------------------------------------|
| [Duration Time (photo)] (Čas trajanja (fotografija))             | [HOLD (DRŽI)] / [5SEC] (5SEK) do [0,5SEC] (0,5SEK) / ►[OFF] (IZKLOP) |
| [Playback Operation Priority] (Prioriteta delovanja predvajanja) | [ON] (VKLOP) / ►[OFF] (IZKLOP)                                       |

Slika se prikaže takoj po snemanju.

**[Duration Time (photo)] (Čas trajanja (fotografija)):** Nastavi samodejni pregled pri fotografiranju.

**[Playback Operation Priority] (Prioriteta delovanja predvajanja):** Ko je ta nastavljena na [ON] (VKLOP), lahko med samodejnim pregledovanjem preklapljate zaslón za predvajanje ali brišete slike

- Če nastavite [Duration Time (photo)] (Čas trajanja (fotografija)) na [HOLD] (VKLOP), posneta slika ostane prikazana, dokler ne pritisnete sprožilca do polovice.  
[Playback Operation Priority] bo nastavljena na [ON] (VKLOP).
- Ko uporabljate naslednjo funkcijo, funkcija [Auto Review] (Samodejni pregled) ni na voljo:
  - SH serijsko snemanje

### [Constant Preview] (Stalni predogled)

|                                |                                                    |
|--------------------------------|----------------------------------------------------|
| [ON] (VKLOP) / ►[OFF] (IZKLOP) |                                                    |
| [SET] (NASTAVITEV)             | [Effect] (Učinek)                                  |
|                                | [Preview While MF Assist] (Predogled ob pomoči MF) |

V načinu [A]/[M] lahko učinke zaslonke vedno potrdite na zaslonu za snemanje.  
V načinu [M] lahko hkrati potrdite tudi hitrost zaklopa.

- Kombinacijo učinka zaslonke in učinka hitrosti zaklopa lahko nastavite v možnosti [Effect] (Učinek)
- Predogled deluje tudi na zaslonu pomoči MF, če je možnost [Preview While MF Assist] (Predogled ob pomoči MF) nastavljena na [ON] (VKLOP)
- Predogled učinka hitrosti zaklopa ne deluje, če uporabljate bliskavico.

## [Histogram] (Histogram)

[ON] (VKLOP) / ►[OFF] (IZKLOP)

Prikaže se histogram.

Če to nastavite na [ON] (VKLOP), se prikaže zaslon za prehod histograma.

Pritisnite ▲▼◀▶, da nastavite položaj.

Položaje lahko premikate v diagonalnih smereh z uporabo krmilne palice.

- Položaj lahko premaknete tudi tako, da povlečete histogram na zaslonu za snemanje.
- Histogram je graf, ki na vodoravni osi prikazuje svetlost, na navpični osi pa število pikselov na vsaki ravni svetlosti.  
Z ogledom porazdelitve grafa lahko določite trenutno osvetlitev.



(A) ← → (B)

(A) Temno

(B) Svetla

- Kadar se posneta slika in histogram ne ujemata pod naslednjimi pogoji, se histogram prikaže v oranžni barvi:
  - Med kompenzacijo osvetlitve
  - Ko se sproži bliskavica
  - Ko ni dosežena standardna ekspozicija, na primer pri šibki svetlobi.
- Ko uporabljate naslednjo funkcijo, [Histogram] (Histogram) ni na voljo:
  - [WFM/Vector Scope] (WFM/Področje vektorja)
- Histogram je približek v načinu snemanja.

**[Photo Grid Line] (Linija fotografske mreže)**

|                                                                                                                                                                                                                                                                                        |
|----------------------------------------------------------------------------------------------------------------------------------------------------------------------------------------------------------------------------------------------------------------------------------------|
| [  ] / [  ] / [  ] / ►[OFF] (IZKLOP) |
|----------------------------------------------------------------------------------------------------------------------------------------------------------------------------------------------------------------------------------------------------------------------------------------|

Nastavi vzorec mrežnih črt, ki se prikaže na zaslonu za snemanje.

Če uporabljate [], lahko pritisnete ▲▼◀▶, da nastavite položaj.

Položaje lahko premikate v diagonalnih smereh z uporabo krmilne palice.

- Ko uporabljate [], lahko za premikanje položaja tudi povlečete [] po mrežnih črtah na zaslonu za snemanje.

**[Live View Boost] (Povečanje pogleda v živo)**

|                                                       |
|-------------------------------------------------------|
| [MODE1] (NAČIN1) / [MODE2] (NAČIN2) / ►[OFF] (IZKLOP) |
|-------------------------------------------------------|

|                    |
|--------------------|
| [SET] (NASTAVITEV) |
|--------------------|

|                  |
|------------------|
| [P/A/S/M] / ►[M] |
|------------------|

Zaslon je svetlejši, da lažje preverite predmete in kompozicije tudi v slabše osvetljenem okolju.

**[MODE1] (NAČIN1):** Nastavitev za nizko svetlost, pri čemer ima prednost mehak zaslon.



**[MODE2] (NAČIN2):** Nastavitev za visoko svetlost, pri čemer ima prednost vidnost slike.

- Način snemanja, v katerem deluje funkcija [Live View Boost], lahko spremenite z uporabo [SET].
- Ta način ne vpliva na posnete slike.
- Šum je lahko bolj opazen na zaslonu kot na posneti sliki.
- Ta funkcija ne deluje v naslednjih primerih:
  - Pri prilagajanju osvetlitve (ko je na primer do polovice pritisnjen sprožilec)
  - Pri snemanju videoposnetka
  - Pri uporabi funkcije [Filter Settings] (Nastavitve filtrov)
  - Pri prikazu učinka hitrosti zaklopa v funkciji [Constant Preview] (Stalni predogled)

**[Night Mode] (Nočni način)**

|                     |                                |
|---------------------|--------------------------------|
| [Monitor] (Monitor) | [ON] (VKLOP) / ►[OFF] (IZKLOP) |
| [LVF] (LVF)         | [ON] (VKLOP) / ►[OFF] (IZKLOP) |

Prikaže monitor in iskalo v rdeči barvi.  
 V temnih okoljih se s tem zmanjša svetlost zaslona, zaradi česar je lahko okolica težje vidna.  
 Nastavite lahko tudi svetilnost rdečega prikaza.

- 1 Pritisnite ▲▼◀►, da izberete [ON] (VKLOP) na monitorju ali v iskalu (LVF).
- 2 Pritisnite [DISP.] (DISP.), da prikažete zaslon za nastavev svetlosti.
  - Prikažite monitor, če želite prilagoditi monitor, in prikažite iskalo, če želite prilagoditi iskalo.
- 3 Pritisnite ◀►, da prilagodite svetlost, nato pa pritisnite  ali .

- Ta učinek se ne uporablja pri slikah, ki se izpisujejo prek vmesnika HDMI.



**[LVF/Monitor Disp. Set] (LVF/Nastavitve monitorja)**

|                                            |                                                                                                                                                                                 |
|--------------------------------------------|---------------------------------------------------------------------------------------------------------------------------------------------------------------------------------|
| [LVF Disp. Set] (LVF/Nastavitve zaslona)   | [  ] / ▶ [  ] |
| [Monitor Disp. Set] (Nastavitve monitorja) | [  ] / ▶ [  ] |

Izbira, ali naj se prikaže pogled v živo brez prekrivanja informacijskega zaslona ali pa naj se prikaže čez celoten zaslon.

[  ]: Slike nekoliko pomanjša, tako da lahko bolje pregledate sestavo slik.

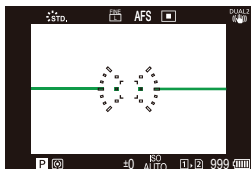

[  ]: Slike pomanjša tako, da zapolnijo celoten zaslon, da si lahko ogledate njihove podrobnosti.

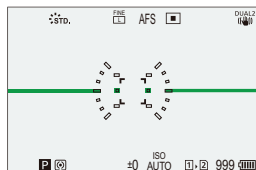

- Funkcijo, ki preklaplja trenutno prikazan slog prikaza monitorja ali iskala, lahko dodelite gumbu Fn. (→ [\[LVF/Monitor Disp. Set\] \(LVF/Nastavitve monitorja\): 527](#))

|                                                                                                                                                                                                                                                                                                                                                                                                                                                                                                                                                                                                                                                                                                                                                                                                                                                                                      |                                                        |
|--------------------------------------------------------------------------------------------------------------------------------------------------------------------------------------------------------------------------------------------------------------------------------------------------------------------------------------------------------------------------------------------------------------------------------------------------------------------------------------------------------------------------------------------------------------------------------------------------------------------------------------------------------------------------------------------------------------------------------------------------------------------------------------------------------------------------------------------------------------------------------------|--------------------------------------------------------|
| [Horizontal Image Flip(Monitor)]<br>(Vodoravno obračanje slike (Monitor))                                                                                                                                                                                                                                                                                                                                                                                                                                                                                                                                                                                                                                                                                                                                                                                                            | ▶[AUTO] (SAMODEJNO) / [ON]<br>(VKLOP) / [OFF] (IZKLOP) |
| [Vertical Image Flip(Monitor)] (Navpično<br>obračanje slike (Monitor))                                                                                                                                                                                                                                                                                                                                                                                                                                                                                                                                                                                                                                                                                                                                                                                                               | ▶[AUTO] (SAMODEJNO) / [ON]<br>(VKLOP) / [OFF] (IZKLOP) |
| <p>Nastavite lahko, ali se zaslon med snemanjem obrne ali ne, odvisno od usmerjenosti ali kota monitorja.</p> <p><b>[Horizontal Image Flip(Monitor)] (Vodoravno obračanje slike (Monitor))</b><br/> <b>[AUTO] (SAMODEJNO):</b> Zaslon se samodejno vodoravno obrne glede na kot, pod katerim je monitor odprt ali zaprt.<br/> <b>[ON] (VKLOP):</b> Zaslon je ves čas obrnjen vodoravno.<br/> <b>[OFF] (IZKLOP):</b> Zaslon se ne obrne.</p> <p><b>[Vertical Image Flip(Monitor)] (Navpično obračanje slike (Monitor))</b><br/> <b>[AUTO] (SAMODEJNO):</b> Zaslon se samodejno obrne navpično glede na kot, pod katerim je zasukan monitor.<br/> <b>[ON] (VKLOP):</b> Zaslon je ves čas obrnjen navpično.<br/> <b>[OFF] (IZKLOP):</b> Zaslon se ne obrne.</p> <ul style="list-style-type: none"> <li>• Nastavitve za to funkcijo se ne odražajo na zaslonu za predvajanje.</li> </ul> |                                                        |

## [Expo.Meter] (Expo.Meter)

[ON] (VKLOP) / ►[OFF] (IZKLOP)

Prikaže se merilnik ekspozicije.

|    |     |     |     |     |     |
|----|-----|-----|-----|-----|-----|
| SS | 8   | 15  | 30  | 60  | 125 |
| F  | 2.8 | 4.0 | 5.6 | 8.0 | 11  |

 30 F5.6

- Nastavite na [ON], da se prikaže merilnik ekspozicije, ko izvajate programski premik, nastavljate zaslonko in hitrost zaklopa.
- Če v določenem časovnem obdobju ne izvedete nobene operacije, merilnik ekspozicije izgine.

## [Focal Length] (Goriščna razdalja)

►[ON] (VKLOP) / [OFF] (IZKLOP)

Prikaže goriščno razdaljo na zaslonu za snemanje med nadzorom povečave.

## [Blinking Highlights] (Utripajoči poudarki)

[ON] (VKLOP) / ►[OFF] (IZKLOP)

Med samodejnim pregledovanjem ali predvajanjem so preosvetljena območja prikazana v črno-beli barvi.



- Prikaz brez osvetljenih delov se doda prikazu, ki se prikaže, ko na zaslonu za predvajanje pritisnete [DISP.] (DISP.)  
S to možnostjo izbrišete prikaz z osvetlitvijo.  
(→ [Zaslon za predvajanje: 93](#))

**[Sheer Overlay] (Prevlaka)**

|                                                                                                                                                                                                                                                                                                                                                                                                                                                                                                                                                                                                                                                                                                                                                                                                          |                                                                   |
|----------------------------------------------------------------------------------------------------------------------------------------------------------------------------------------------------------------------------------------------------------------------------------------------------------------------------------------------------------------------------------------------------------------------------------------------------------------------------------------------------------------------------------------------------------------------------------------------------------------------------------------------------------------------------------------------------------------------------------------------------------------------------------------------------------|-------------------------------------------------------------------|
| [ON] (VKLOP) / ►[OFF] (IZKLOP)                                                                                                                                                                                                                                                                                                                                                                                                                                                                                                                                                                                                                                                                                                                                                                           |                                                                   |
| [SET]<br>(NASTAVITEV)                                                                                                                                                                                                                                                                                                                                                                                                                                                                                                                                                                                                                                                                                                                                                                                    | [Transparency] (Transparentnost)                                  |
|                                                                                                                                                                                                                                                                                                                                                                                                                                                                                                                                                                                                                                                                                                                                                                                                          | [Image Select] (Izbira slike)                                     |
|                                                                                                                                                                                                                                                                                                                                                                                                                                                                                                                                                                                                                                                                                                                                                                                                          | [Reset at Power Off] (Ponastavitev ob izklopu)                    |
|                                                                                                                                                                                                                                                                                                                                                                                                                                                                                                                                                                                                                                                                                                                                                                                                          | [Disp. Image (shutter-press)] (Prikaz slike (pritisek na zaklop)) |
| Prikaže posnete slike s prekrivanjem na zaslonu za snemanje.                                                                                                                                                                                                                                                                                                                                                                                                                                                                                                                                                                                                                                                                                                                                             |                                                                   |
| <ul style="list-style-type: none"> <li>• S funkcijo [Image Select] (Izbira slike) izberite slike, ki bodo prikazane. Pritisnite ◀▶, za izbiro slik in nato pritisnite  ali  za potrditev.</li> <li>• Če nastavite [Disp. Image (shutter-press)] (Prikaz slike (pritisek na zaklop)) na [OFF] (IZKLOP), se funkcija [Sheer Overlay] (Prevlaka) prekliče, medtem ko je gumb za zaklop pritisnjen do polovice ali pritisnjen do konca.</li> <li>• Ko uporabljate naslednjo funkcijo, funkcija [Sheer Overlay] (Prevlaka) ni na voljo:             <ul style="list-style-type: none"> <li>– Snemanje videoposnetkov</li> </ul> </li> </ul> |                                                                   |

**[I.S. Status Scope] (Področje statusa I.S.)**

|                                                                                                                                                                                                                                                                                                                                                                                                                                                                                                                                                                                                                                                                                                                                                               |  |
|---------------------------------------------------------------------------------------------------------------------------------------------------------------------------------------------------------------------------------------------------------------------------------------------------------------------------------------------------------------------------------------------------------------------------------------------------------------------------------------------------------------------------------------------------------------------------------------------------------------------------------------------------------------------------------------------------------------------------------------------------------------|--|
| [ON] (VKLOP) / ►[OFF] (IZKLOP)                                                                                                                                                                                                                                                                                                                                                                                                                                                                                                                                                                                                                                                                                                                                |  |
| Prikaže referenčno točko (C) na zaslonu za snemanje, da lahko preverite tresenje fotoaparata.                                                                                                                                                                                                                                                                                                                                                                                                                                                                                                                                                                                                                                                                 |  |
|                                                                                                                                                                                                                                                                                                                                                                                                                                                                                                                                                                                                                                                                               |  |
| <ul style="list-style-type: none"> <li>• [I.S. Status Scope] (Področje statusa I.S.) ne deluje v naslednjih primerih:             <ul style="list-style-type: none"> <li>– Ko je [Operation Mode] (Način delovanja) v možnosti [Image Stabilizer] (Stabilizator slike) nastavljen na [OFF] (IZKLOP)</li> <li>– Ko je stikalo O.I.S. na objektivu nastavljen na [OFF] (IZKLOP)</li> </ul> </li> <li>• Če uporabljate naslednje funkcije, funkcija [I.S. Status Scope] (Področje statusa I.S.) ni na voljo:             <ul style="list-style-type: none"> <li>– Snemanje videoposnetkov</li> <li>– Način visoke ločljivosti (ko je možnost [Handheld High-Res] (Ročni računalnik z visokimi ločljivostmi) nastavljen na [OFF] (IZKLOP))</li> </ul> </li> </ul> |  |

## [Level Gauge] (Merilnik nivoja)

▶[ON] (VKLOP) / [OFF] (IZKLOP)

Prikaže merilnik nivoja, ki je uporaben pri popravljanju nagiba fotoaparata.

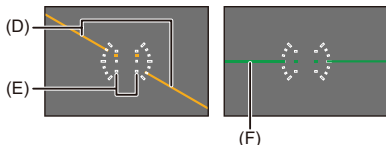

(D) Vodoravni

(E) Navpično

(F) Zelena (brez nagiba)

- Tudi po popravku nagiba je lahko napaka še vedno približno  $\pm 1^\circ$ .
- Če je fotoaparat močno nagnjen navzgor ali navzdol, merilnik nivoja morda ne bo prikazan pravilno.
- Merilnik nivoja lahko prilagodite in ponastavite nastavljene vrednosti v možnosti [Level Gauge Adjust.] (Nastavitev merilnika nivoja) v meniju [Setup] ([Monitor / Display]).(Nastavitve) (Monitor/Prikaz).  
(→ [Level Gauge Adjust.] (Nastavitev merilnika nivoja): 597)

## [Luminance Spot Meter] (Točkovni merilnik svetilnosti)

[ON] (VKLOP) / ▶[OFF] (IZKLOP)

Za merjenje svetilnosti na majhnem območju določite poljubno točko na objektu.

(→ [Luminance Spot Meter] (Točkovni merilnik svetilnosti): 406)

## [Framing Outline] (Osnutek okvirja)

[ON] (VKLOP) / ▶[OFF] (IZKLOP)

Prikaže obris za pogled v živo.

### [Show/Hide Monitor Layout] (Prikaži/skrij postavitev monitorja)

|                                                                                                                                           |                                |
|-------------------------------------------------------------------------------------------------------------------------------------------|--------------------------------|
| [Control Panel] (Nadzorna plošča)                                                                                                         | ▶[ON] (VKLOP) / [OFF] (IZKLOP) |
| [Black Screen] (Črni zaslon)                                                                                                              | ▶[ON] (VKLOP) / [OFF] (IZKLOP) |
| Prikaže nadzorno ploščo in črn zaslon pri preklapljanju med zaslone z gumbom [DISP.] (DISP.). (➔ <a href="#">Zaslon za snemanje: 91</a> ) |                                |



## [Monochrome Live View] (Monokromatski pogled v živo)

|                                                                                                                                                                                                                                                               |
|---------------------------------------------------------------------------------------------------------------------------------------------------------------------------------------------------------------------------------------------------------------|
| [ON] (VKLOP) / ►[OFF] (IZKLOP)                                                                                                                                                                                                                                |
| Zaslona za snemanje lahko prikažete v črno-beli tehniki.                                                                                                                                                                                                      |
| <ul style="list-style-type: none"> <li>• Če med snemanjem uporabljate izhod HDMI, izhodna slika ne bo prikazana črno-bela.</li> <li>• [Monochrome Live View] (Monokromatski pogled v živo) ni na voljo, če uporabljate [Night Mode] (Nočni način).</li> </ul> |

## [Center Marker] (Označení středu)

|                                                                                             |
|---------------------------------------------------------------------------------------------|
| [+ ] / [ - ; - ] / [ + ] / [ - ; - ] / ►[OFF] (IZKLOP)                                      |
| Na sredini zaslona za snemanje se prikaže znak [+].<br>Obliko označevalca lahko spremenite. |

## [Safety Zone Marker] (Označení bezpečné zóny)

|                                                                                                                                              |                   |       |
|----------------------------------------------------------------------------------------------------------------------------------------------|-------------------|-------|
| [ □ ] / [ [ ] ] / ►[OFF] (IZKLOP)                                                                                                            |                   |       |
| [SET]<br>(NASTAVITEV)                                                                                                                        | [Size] (Velikost) | [95%] |
|                                                                                                                                              |                   | [90%] |
|                                                                                                                                              |                   | [80%] |
| Tako se na zaslonu za snemanje prikaže varnostno območje, ki prikazuje vodilo za območje, ki bi bilo prikazano na gospodinjskem televizorju. |                   |       |



**[Frame Marker] (Označevalnik objektiva)**

|                                                                                                                                                                                       |                                |
|---------------------------------------------------------------------------------------------------------------------------------------------------------------------------------------|--------------------------------|
| [ON] (VKLOP) / ►[OFF] (IZKLOP)                                                                                                                                                        |                                |
| [SET] (NASTAVITEV)                                                                                                                                                                    | [Frame Aspect] (Vidik okvirja) |
|                                                                                                                                                                                       | [Frame Color] (Barva okvirja)  |
|                                                                                                                                                                                       | [Frame Mask] (Maska okvirja)   |
| Na zaslonu za snemanje se prikaže okvir z nastavljenim razmerjem stranic. Prilagodite lahko tudi [Frame Aspect] (Razmerje okvirja).<br>(→ [Frame Marker] (Označevalnik okvirja): 410) |                                |

**[Zebra Pattern] (Zebra vzorec)**

|                                                                                                               |           |
|---------------------------------------------------------------------------------------------------------------|-----------|
| [ZEBRA1] / [ZEBRA2] / [ZEBRA1+2] / ►[OFF] (IZKLOP)                                                            |           |
| [SET] (NASTAVITEV)                                                                                            | [Zebra 1] |
|                                                                                                               | [Zebra 2] |
| Deli, ki so svetlejši od osnovne vrednosti, so prikazani s črtami.<br>(→ [Zebra Pattern] (Zebra vzorec): 408) |           |

**[WFM/Vector Scope] (WFM/Področje Vektorja)**

|                                                                                                                                      |  |
|--------------------------------------------------------------------------------------------------------------------------------------|--|
| [WAVE] (VAL) / [VECTOR] (VEKTOR) / ►[OFF] (IZKLOP)                                                                                   |  |
| Na zaslonu za snemanje se prikaže monitor valovne oblike ali vektorski obseg.<br>(→ [WFM/Vector Scope] (WFM/Področje vektorja): 402) |  |

## [Color Bars] (Barvne črte)

[SMPTE] / [EBU] / [ARIB]

Barvne črte so prikazane na zaslonu za snemanje.

(→ [Barvne črte/Testni ton: 412](#))

## [Video-Priority Display] (Prikaz prednosti videa)

[ON] (VKLOP) / ►[OFF] (IZKLOP)

V načinih [iA]/[P]/[A]/[S]/[M] preklopite prikaz zaslona za snemanje in nadzorno ploščo tako, da ustrežata snemanju videoposnetkov, kot v načinu [iA/M].

Tudi zaslon za predvajanje se preklopi na prikaz, ki daje prednost videoposnetkom.

- Če je nastavljena nastavev, pri kateri snemanje videoposnetkov ni na voljo, je možnost [Video-Priority Display] (Prikaz prednosti videoposnetka) fiksirana na [OFF] (IZKLOP).
- Funkcija [Video-Priority Display] (Prikaz prednostnega videoposnetka) deluje samo med snemanjem videoposnetkov, če uporabljate naslednje funkcije:
  - [Time Lapse Shot] (Snemanje s časovnim zamikoom)
  - [Stop Motion Animation] (Animacija zaustavitve gibanja)

## [Red REC Frame Indicator] (Rdeči indikator okvirja REC)

[ON] (VKLOP) / ►[OFF] (IZKLOP)

Na zaslonu za snemanje se prikaže rdeč okvir, ki označuje, da se snema videoposnetek.

**[Custom] (Privzeti) meni ([IN/OUT])**

▶: Privzete nastavitve

**[HDMI Rec Output] (Izhod za snemanje HDMI)**

|                                                                                                                             |                                                                     |
|-----------------------------------------------------------------------------------------------------------------------------|---------------------------------------------------------------------|
| [Info Display] (Prikaz informacij)<br>(→ Izpis informacijskega zaslona fotoaparata prek vmesnika HDMI: 471)                 | [ON] (VKLOP) / ▶[OFF] (IZKLOP)                                      |
| [Down Convert] (Pretvarjanje navzdol)<br>(→ Kakovost izhodne slike HDMI: 462)                                               | ▶[AUTO] (SAMODEJNO) / [C4K/4K] / [1080p] / [1080i] / [OFF] (IZKLOP) |
| [HDMI Recording Control] (Nadzor snemanja HDMI) (→ Oddajanje nadzornih informacij v zunanji snemalnik: 472)                 | [ON] (VKLOP) / ▶[OFF] (IZKLOP)                                      |
| [Sound Output (HDMI)] (Izhod zvoka (HDMI)) (→ Izhod zvoka prek HDMI: 473)                                                   | ▶[ON] (VKLOP) / [OFF] (IZKLOP)                                      |
| [Enlarged Live Display] (Povečan prikaz v živo) (→ Izpis povečanega prikaza v živo (videoposnetek) prek vmesnika HDMI: 473) | [MODE1] (NAČIN1) / [MODE2] (NAČIN2) / ▶[OFF] (IZKLOP)               |
| Nastavi izhod HDMI med snemanjem.                                                                                           |                                                                     |

**[Fan Mode] (Način ventilatorja)**

[AUTO1] (SAMODEJNO1) / ► [AUTO2] (SAMODEJNO2) / [FAST] (HITRO) / [NORMAL] (NORMALNO) / [SLOW] (POČASNO) / [OFF] (IZKLOP)

Nastavi delovanje ventilatorja.

**[AUTO1] (SAMODEJNO1):** [SLOW]/[NORMAL] (POČASI)/(NORMALNO) samodejno preklopi glede na temperaturo fotoaparata. Ta nastavev daje prednost nadzorovanju povečanja temperature v fotoaparatu.

**[AUTO2] (SAMODEJNO):** Fotoaparat samodejno preklopi [OFF]/[SLOW]/[NORMAL] (IZKLOP)/(POČASNO)/(NORMALNO) glede na temperaturo fotoaparata.

**[FAST](HITRO):** Ventilator stalno deluje s hitro hitrostjo.

**[NORMAL] (NORMALNO):** Ventilator stalno deluje s standardno hitrostjo.

**[SLOW] (POČASI):** Ventilator stalno deluje z nizko hitrostjo.

**[OFF] (IZKLOP):** Ventilator ne deluje.

- (IZKLOP) lahko nastavite v načinu [iA]/[P]/[A]/[S]/[M].
- Ko uporabljate naslednje funkcije, funkcija [SLOW] (POČASNO) ni na voljo. Ko se med nastavitvijo [SLOW] (POČASNO) uporabljajo naslednje funkcije, se nastavev preklopi na [AUTO1] (SAMODEJNO1):
  - [Rec Quality] (Kakovost snemanja) presega ločljivost C4K
  - [Rec Quality] (Kakovost snemanja) z videoposnetkom z visoko hitrostjo sličic, ki presega hitrost snemanja sličic 60,00p
  - [Variable Frame Rate] (Hitrost spremenljivosti sličic) presega hitrost snemanja 60 sličic na sekundo

**[Tally Lamp] (Kontrolna svetilka)**

[Front Tally Lamp] (Sprednja kontrolna svetilka)

►[H] / [L] / [OFF] (IZKLOP)

[Rear Tally Lamp] (Zadnja kontrolna svetilka)

[H] / ►[L] / [OFF] (IZKLOP)

Nastavlja način vklopa kontrolnih svetilk med snemanjem videoposnetka in njihovo svetlost.

## [Custom] (Privzeti) meni ([Lens / Others]) (Objektiv / Drugo)

►: Privzete nastavitve

### [Lens Focus Resume] (Obnovitev ostrenja objektiv)

[ON] (VKLOP) / ►[OFF] (IZKLOP)

Fotoaparat shrani položaj ostrenja, ko ga izklopite.

Pri uporabi izmenljivega objektiv, ki je združljiv z močnim zoomom, se shrani tudi položaj zooma.

### [Power Zoom Lens] (Objektiv z močjo povečave)

|                                  |                                |
|----------------------------------|--------------------------------|
| [Step Zoom] (Postopno povečanje) | [ON] (VKLOP) / ►[OFF] (IZKLOP) |
| [Zoom Speet] (Hitrost povečave)  | [Photo]: [H] / ►[M] / [L]      |
|                                  | [Video]: [H] / ►[M] / [L]      |
| [Zoom Ring] (Obroč za povečavo)  | ►[ON] (VKLOP) / [OFF] (IZKLOP) |

S tem nastavite delovanje povečave, ko uporabljate objektiv, ki podpira povečavo z močjo (motorizirana povečava).

(→ [\[Power Zoom Lens\] \(Objektiv za povečavo\): 208](#))

## [Lens Fn Button Setting] (Nastavitev gumba Fn za objektiv)

►[Focus Stop] (Ustavitev ostrenja) / [AF Mode] (Način AF) / [AF Detection Setting] (Nastavitev zaznavanja AF) / [Detecting Subject] (Zaznavanje predmeta) / [Focus Ring Lock] (Zaklep obroča za ostrenje) / [AE LOCK] (ZAKLEP AE) / [AF LOCK] (ZAKLEP AF) / [AF LOCK] (ZAKLEP AF) / [AF/AE LOCK] (AF/AE ZAKLEP) / [AF-ON] (VKLOP AF) / [AF-ON : Near Shift] (VKLOP AF: Bližnji premiki) / [AF-ON : Far Shift] (VKLOP AF: Daljni premiki) / [Focus Area Set] (Nastavitev območja ostrenja) / [Enlarged Live Display(Video)] (Povečan zaslon v živo (video)) / [Image Stabilizer] (Stabilizator slike) / [Preview] (Predogled) / [Preview Aperture Effect] (Predogled učinka zaslonke) / [No Setting] (Ni nastavitev) / [Off (Disable Press and Hold)] (Izklop (Onemogoči pritiskanje in držanje)) / [Restore to Default] / (Ponovno vzpostavi privzeto)

Registrirajte funkcijo za gumb za ostrenje izmenljivega objektiv.

- Ko je nastavljena možnost [Focus Stop] (Ustavitev ostrenja), je ostrenje med pritiskom gumba za ostrenje fiksirano.

## [Aperture Ring Increment] (Povečanje obroča zaslonke)

[SMOOTH] (GLADKO) / ►[1/3EV]

Stopnje za nastavitev vrednosti zaslonke z obročem za zaslonko lahko spremenite.

**[SMOOTH] (GLADKO):** Vrednost zaslonke lahko natančno nastavite.

**[1/3EV] (1/3 EV):** Vrednost zaslonke lahko nastavite po 1/3 stopenj EV.

- To lahko uporabite, ko je nameščen objektiv, združljiv z obročem za zaslonko brez klikanja (H-X1025/H-X2550: opcijsko). (Od januarja 2022)
- Pri fotografiranju bo ta nastavitev začela veljati, če je obroč za zaslonko nastavljen v položaj, ki ni [A].
- Če je položaj obroča za zaslonko nastavljen na [A], bo začela veljati vrednost zaslonke, ki jo je nastavil fotoaparat, in jo je mogoče prilagoditi kot pri [1/3EV] (1/3EV)
- Med snemanjem videoposnetka lahko izvedete natančne prilagoditve kot z možnostjo [SMOOTH] (GLADKO)
- Ko je nastavljena možnost [SMOOTH] (GLADKO), deli vrednosti zaslonke niso prikazani na zaslonu.

## [Focus Ring Control] (Upravljanje obroča za ostrenje)

|                                                                                                                                                                                                                                                                                                                                                                                                                                                                                                                                                                                                                                                                                                                                                                                                                                                                                                                                                                                                                                                                                    |                                                |
|------------------------------------------------------------------------------------------------------------------------------------------------------------------------------------------------------------------------------------------------------------------------------------------------------------------------------------------------------------------------------------------------------------------------------------------------------------------------------------------------------------------------------------------------------------------------------------------------------------------------------------------------------------------------------------------------------------------------------------------------------------------------------------------------------------------------------------------------------------------------------------------------------------------------------------------------------------------------------------------------------------------------------------------------------------------------------------|------------------------------------------------|
| ▶[NON-LINEAR] (NLINEARNO) / [LINEAR] (LINEARNO)                                                                                                                                                                                                                                                                                                                                                                                                                                                                                                                                                                                                                                                                                                                                                                                                                                                                                                                                                                                                                                    |                                                |
| [SET] (NASTAVITEV)                                                                                                                                                                                                                                                                                                                                                                                                                                                                                                                                                                                                                                                                                                                                                                                                                                                                                                                                                                                                                                                                 | [90° do [1080°] (▶[300°]) / [Maximum] (Največ) |
| <p>Nastavi količino gibanja za ostrenje z obročem za ostrenje. (Pri uporabi podprtih objektivov)</p> <p><b>[NON-LINEAR] (NLINEARNO):</b> Ostrenje se odziva s pospeševanjem glede na hitrost vrtenja obroča za ostrenje.</p> <p><b>[LINEAR] (LINEARNO):</b> Ostrenje se odziva s konstantno količino glede na kot vrtenja obroča za ostrenje.</p> <ul style="list-style-type: none"><li>• Če uporabljate objektivne, opremljene z mehanizmi sklopke za ostrenje, nastavite objektiv na AF, fotoaparat pa na MF.</li></ul> <p><b>[SET] (NASTAVITEV):</b> Nastavi kot vrtenja obroča za ostrenje, ko je izbrana možnost [LINEAR] (LINEARNO).</p> <ul style="list-style-type: none"><li>• Koti, ki jih ni mogoče nastaviti s priloženim objektivom, niso prikazani.</li><li>• Informacije o objektivih, ki podpirajo upravljanje obroča za ostrenje, najdete na naslednjem spletnem mestu za podporo:<br/><a href="https://panasonic.jp/support/global/cs/dsc/connect/index.html">https://panasonic.jp/support/global/cs/dsc/connect/index.html</a><br/>(samo v angleščini)</li></ul> |                                                |

## [Lens Information] (Informacije o objektivu)

[Lens1] (Objektiv1) do [Lens12] (Objektiv12) (▶[Lens1] (Objektiv1))

Če uporabljate objektiv, ki nima komunikacijske funkcije s fotoaparatom, registrirajte podatke o objektivu v fotoaparatu.

- To je povezano z možnostjo [Lens Information] (Informacije o objektivu) v razdelku [Image Stabilizer] (Stabilizator slike) v meniju [Photo] ([Others (Photo)]) (Slika) (Drugo(Slika)). [Lens Information]. (→ [\[Lens Information\] \(Informacije o objektivu\): 266](#))

## [Lens Info. Confirmation] (Informacije o objektivu. Potrditev)

▶[ON] (VKLOP) / [OFF] (IZKLOP)

Če ste pritrdili objektiv, ki nima komunikacijske funkcije s tem fotoaparatom, se ob vklopu fotoaparata prikaže sporočilo, ki zahteva potrditev informacij o objektivu.

## [Vertical Position Info (Video)] (Informacije o navpičnem položaju (video))

▶[ON] (VKLOP) / [OFF] (IZKLOP)

Nastavite lahko, ali naj se med snemanjem videoposnetka zabeleži informacija o navpični usmerjenosti fotoaparata ali ne.

**[ON] (VKLOP):** Snema informacije o navpični usmerjenosti. Videoposnetki, posneti z navpično držanim fotoaparatom, se bodo med predvajanjem v računalniku, pametnem telefonu itd. samodejno predvajali navpično.

**[OFF] (IZKLOP):** Ne snema informacij o navpični usmerjenosti.

- Na zaslonu za predvajanje fotoaparata se v navpični usmerjenosti predvaja samo prikaz sličic.



## Meni [Setitings] (Nastavitve)

---

---

- Meni [Setup] ([Card/File]) (Nastavitve) (Kartica/datoteka): 586
- [Setup] meni ([Monitor / Display]) (Nastavitve) (Monitor/Prikaz): 594
- [Setup] meni ([IN/OUT]) (Nastavitve): 598
- [Setup] meni ([Setting]) (Nastavitve): 604
- [Setup] meni ([Others]) (Nastavitve) (Drugo): 606

## Meni [Setup] ([Card/File]) (Nastavitve) (Kartica/ Datoteka)

►: Privzete nastavitve

### [Card Format] (Format kartice)

[Card Slot 1 (CFexpress)] (Reža za kartico 1 – CFexpress) / [Card Slot 2 (SD)]  
(Reža za kartico 2 (SD))

Oblikuje kartico (inicializacija).

Pred uporabo kartice formatirate s fotoaparatom.

#### Nizka raven formatiranja kartic CFexpress

Pri formatiranju kartic CFexpress lahko izberete, ali želite izvesti formatiranje na nizki ravni.

Če se je hitrost zapisovanja kartice začela zmanjševati, priporočamo izvedbo formatiranja na nizki ravni.



- 1 Izberite [Card Slot 1 (CFexpress)] /Reža za kartico 1) (Cfexpress)
- 2 Pritisnite [DISP.] (DISP.) in postavite kljukico poleg možnosti [Low Level Format] (Format nizke ravni).
- 3 Izberite [Yes] (Da).

- **Ko je kartica formatirana, se vsi podatki, shranjeni na kartici, izbrišejo in jih ni mogoče obnoviti.**

**Pred formatiranjem kartice shranite varnostno kopijo potrebnih podatkov.**

- Med formatiranjem ne izklopite fotoaparata in ne izvajajte drugih operacij.
- Pazite, da ne izklopite fotoaparata, medtem ko poteka formatiranje.
- Če je bila kartica formatirana z osebnim računalnikom ali drugo napravo, jo ponovno formatirate s fotoaparatom.
- Kartico lahko formatirate, pri tem pa ohranite informacije o nastavitvah fotoaparata, shranjene na kartici.. (→ [\[Save/Restore Camera Setting\] \(Shrani/Ponastavi nastavitve fotoaparata\): 605](#))
- Pri formatiranju se lahko glede na nastavev [Video File Name] spremeni oznaka glasnosti kartice. (→ [\[Video File Name\] \(Ime video datoteke\): 588](#))
  - Ko je nastavljena možnost [Same As Photo (DCF Standard)]: »LUMIX« (Ista kot fotografija (DCF Standard))
  - Ko je nastavljena možnost [CINE Style] (Slog CINE): Oznaka glasnosti, nastavljena v možnosti [CINE: Style File Setting] (Nastavev datotek sloga CINE)

**[Double Card Slot Function] (Funkcija dvojne reže za kartice)**

|                                                                                                                                                                                                                                                                                |                   |
|--------------------------------------------------------------------------------------------------------------------------------------------------------------------------------------------------------------------------------------------------------------------------------|-------------------|
| [Recording Method] (Način snemanja)                                                                                                                                                                                                                                            | ▶ [1] / [2] / [3] |
| To določa način snemanja v reže za kartice 1 in 2.                                                                                                                                                                                                                             |                   |
|  <b>[Relay Rec] (Beleženje relejev):</b> Izbere prednostno razvrstitev rež za kartice za snemanje.                                                                                             |                   |
| <b>[Destination Card Slot] (Položaj reže za kartico): [1] → [2] / [2] → [1]</b>                                                                                                                                                                                                |                   |
| Posreduje snemanje na kartico v drugi reži za kartice, ko na prvi kartici zmanjka prostega prostora.                                                                                                                                                                           |                   |
| <ul style="list-style-type: none"> <li>• Funkcijo, ki spremeni kartico, ki je prednostno določena za snemanje, lahko dodelite gumbu Fn.. (→ <a href="#">[Destination Card Slot] (Položaj reže za kartico): 528</a>)</li> </ul>                                                 |                   |
|  <b>[Backup Rec] (Posnemanje istih slik):</b> Iste slike hkrati posname na obe kartici.                                                                                                        |                   |
|  <b>[Allocation Rec] (Razporeditev snemanja):</b> Omogoča določitev reže za kartico, ki bo uporabljena za snemanje za različne formate slik.                                                   |                   |
| <b>[JPEG Destination] (Položaj JPEG) / [RAW Destination] (Položaj RAW) / [Video Destination] (Položaj videoposnetka)</b>                                                                                                                                                       |                   |
| <ul style="list-style-type: none"> <li>• Funkcija dvojne reže za kartice ne deluje, če so nastavitve [Rec. File Format] (Format datoteke za snemanje) ali [Rec Quality] (Kakovost snemanja), ki jih ni mogoče snemati na kartice SD.</li> </ul>                                |                   |
| <b>Opombe o relejnem snemanju</b>                                                                                                                                                                                                                                              |                   |
| <ul style="list-style-type: none"> <li>• Naslednjega videoposnetka ni mogoče nadaljevati s snemanjem na drugo kartico:             <ul style="list-style-type: none"> <li>– [Loop Recording (video)]. (Snemanje v zanki (video))</li> </ul> </li> </ul>                        |                   |
| <b>Opombe o rezervnem snemanju</b>                                                                                                                                                                                                                                             |                   |
| <ul style="list-style-type: none"> <li>• Priporočamo uporabo kartic z enako zmogljivostjo.</li> </ul>                                                                                                                                                                          |                   |
| <p>Če je razred hitrosti kartice ali zmogljivost kartice med snemanjem videoposnetkov nezadostna, se snemanje na obe kartici ustavi.</p>                                                                                                                                       |                   |
| <ul style="list-style-type: none"> <li>• Varnostno snemanje ni na voljo pri naslednjih videoposnetkih. Posnete jih lahko samo na eno kartico:             <ul style="list-style-type: none"> <li>– [Loop Recording (video)]. (Snemanje v zanki (video))</li> </ul> </li> </ul> |                   |
| <ul style="list-style-type: none"> <li>• Pri uporabi naslednjih kombinacij kartic varnostno snemanje videoposnetkov ni na voljo:             <ul style="list-style-type: none"> <li>– Pomnilniških kartic SD/SDHC in kartic Cfexpress</li> </ul> </li> </ul>                   |                   |





## [CINE Style File Setting] (Nastavitev datoteke sloga CINE)

►[Camera Index] (Indeks fotoaparata) / [Next Card Number] (Naslednja številka kartice)

Ko je možnost [Video File Name] nastavljena na [CINE Style] (Slog CINE), lahko za kartice nastavite oznake glasnosti. Oznaka glasnosti bo [Camera Index]+[Next Card Number], ki jo nastavite na naslednji način.

**[Camera Index] (Indeks fotoaparata):** Indeks kamere za oznako glasnosti lahko nastavite v razponu med A in Z.

**[Next Card Number] (Naslednja številka kartice):** Številka kartice na oznaki glasnosti je lahko nastavljena v razponu od 001 do 999.

- Oznaka glasnosti se spremeni ob naslednjih časih:
  - Ko je kartica formatirana
  - Ko je posnet videoposnetek
- Kako vnašati znake: (→ [Vnos znakov: 105](#))

## [Folder / File Settings] (Nastavitve mape / datoteke)

[Select Folder] (Izberite mapo) / [Create a New Folder] (Ustvari novo mapo) / [File Name Setting] (Nastavitev imena datoteke)

Nastavi imena map in datotek, ki se uporabljajo za slike, shranjene v mapi DCIM.

### Ime mape

100ABCDE



(1) (2)

(1) Številka mape (3 številski znaki, od 100 do 999)

(2) 5-znakovni segment, ki ga določi uporabnik

### Ime datoteke

PABC0001.JPG



(3) (4) (5) (6)

(3) Barvni prostor ([P]: sRGB, [\_]: AdobeRGB)

(4) 3-znakovni uporabniško opredeljen segment

(5) Številka datoteke (4 številski znaki, 0001 do 9999)

(6) Razširitev

**[Select Folder] (Izberite mapo):** Izbira mape za shranjevanje slik.

**[Create a New Folder] (Ustvari novo mapo):** Ustvari novo mapo s povečano številko mape.

• Če na kartici ni zapisljivih map, se prikaže zaslon za ponastavitev številke mape.

**[OK] (V redu):**

Poveča številko mape, ne da bi spremenil 5-znakovni uporabniški segment ((2) zgoraj).

**[Change] (Spremeni):**

Spremeni 5-znakovni uporabniški segment ((2) zgoraj). S tem se poveča tudi številka mape.

### [File Name Setting] (Nastavitev imena datoteke)

#### [Folder Number Link] (Povezava s številko mape):

Za nastavitev številke mape ((1) zgoraj) se uporabi 3-znakovni uporabniški segment ((4) zgoraj).

#### [User Setting] (Uporabniška nastavitve):

Spremeni 3-znakovni segment, ki ga določi uporabnik ((4) zgoraj).

- Ko se prikaže zaslon za vnos znakov, sledite korakom v razdelku „[Vnos znakov](#)“.  
(→ [Vnos znakov: 105](#))  
Razpoložljivi znaki: abecedni znaki (velike črke), številke, [ \_ ]
- V vsako mapo lahko shranite do 1000 datotek.
- Številke datotek so dodeljene zaporedno od 0001 do 9999 po vrstnem redu snemanja.  
Če spremenite mapo za shranjevanje, se dodeli številka, ki se nadaljuje od zadnje številke datoteke.
- V naslednjih primerih bo ob shranjevanju naslednje datoteke samodejno ustvarjena nova mapa s povečano številko mape:
  - Število datotek v trenutni mapi doseže 1000.
  - Številka datoteke doseže 9999.
- Nove mape ni mogoče ustvariti, če obstajajo mape s številkami od 100 pa vse do 999.  
Priporočamo, da naredite varnostno kopijo podatkov in formatirate kartico.
- Funkcija [Izberi mapo] ni na voljo, če se uporablja funkcija [Backup Rec] v možnosti [Funkcija dvojne reže za kartico].



**[File Number Reset] (Ponastavitev številke datoteke)**

[Card Slot 1 (Cfexpress)] (Reža za kartico 1 (CFexpress)) / [Card Slot 2] (Reža za kartico 2 (SD))

Osvežite številko mape v mapi DCIM in ponastavite številko datoteke na 0001.

- Ko številka mape doseže vrednost 999, številke datoteke ni mogoče ponastaviti. Priporočamo, da naredite varnostno kopijo podatkov in formatirate kartico.
- **Ponastavitev številke mape na 100:**
  - 1 Izvedite [Card Format] (Oblikovanje kartice), da formatirate kartico. (→ [Card Format] (Oblikovanje kartice): 586)
  - 2 Izvedite [File Number Reset +] (Ponastavitev številke datoteke) za ponastavitev številke datoteke.
  - 3 Na zaslону za ponastavitev številke mape izberite [Yes] (Da).
- Če želite ponastaviti številko mape in številko datoteke znotraj mape PRIVATE na 001, formatirate kartico. (→ [Card Format] (Oblikovanje kartice): 586)

**[Copyright Information] (Informacije o avtorskih pravicah)**

|                                                                                                                                                                                                                                                                                                                                                            |                                                                |
|------------------------------------------------------------------------------------------------------------------------------------------------------------------------------------------------------------------------------------------------------------------------------------------------------------------------------------------------------------|----------------------------------------------------------------|
| [Artist] (Umetnik)                                                                                                                                                                                                                                                                                                                                         | [ON] (VKLOPLJENO) / ►[OFF] (IZKLOPLJENO) / [SET] (NASTAVLJENO) |
| [Copyright Holder] (Imetnik avtorskih pravic)                                                                                                                                                                                                                                                                                                              | [ON] (VKLOPLJENO) / ►[OFF] (IZKLOPLJENO) / [SET] (NASTAVLJENO) |
| [Display Copyright Info.] (Prikaži informacije o avtorskih pravicah)                                                                                                                                                                                                                                                                                       |                                                                |
| V podatke Exif slike zapiše imena umetnika in imetnika avtorskih pravic.                                                                                                                                                                                                                                                                                   |                                                                |
| <ul style="list-style-type: none"> <li>• Imena iz [SET] lahko zabeležite v [Artist] in [Copyright Holder]. Kako vnašati znake: (→ Vnos znakov: 105)</li> <li>• Vnesete lahko do 63 znakov.</li> <li>• Registrirane podatke o avtorskih pravicah lahko potrdite v razdelku [Display Copyright Info.] (Prikaži informacije o avtorskih pravicah).</li> </ul> |                                                                |

## [Setup] menu ([Monitor / Display]) Meni [Nastavitve] ([Monitor / Zaslón])

►: Privzete nastavitve

### [Power Save Mode] (Način varčevanja z energijo)

|                                                                                                                                                                                                                             |                                                          |
|-----------------------------------------------------------------------------------------------------------------------------------------------------------------------------------------------------------------------------|----------------------------------------------------------|
| [Sleep Mode] (Način spanja)                                                                                                                                                                                                 | [10MIN.] / ►[5MIN.] / [2MIN.] / [1MIN.] / [OFF] (IZKLOP) |
| [Sleep Mode(Wi-Fi)] (Način mirovanja (Wi-Fi))                                                                                                                                                                               | ►[ON] (VKLOP) / [OFF] (IZKLOP)                           |
| [Auto LVF/Monitor Off] (Samodejno LVF/Izklop monitorja)                                                                                                                                                                     | ►[5MIN.] / [2MIN.] / [1MIN.] / [OFF] (IZKLOP)            |
| [Power Save LVF Shooting] (Varčevanje z energijo LVF Fotografiranje)                                                                                                                                                        | [Time to Sleep] (Čas za spanje)                          |
|                                                                                                                                                                                                                             | [Method of Activation] (Način aktivacije)                |
| To je funkcija za samodejni preklp fotoaparata v stanje mirovanja (varčevanje z energijo) ali izklop iskala/monitorja, če določen čas ne izvedete nobene operacije. (→ [Power Save Mode] (Način varčevanja z energijo): 57) |                                                          |

## [Thermal Management] (Upravljanje toplote)

|                                                                                                                                                                                                                                                                                                                                                                                                                                                                                                                                                                                                                                                                               |                                            |
|-------------------------------------------------------------------------------------------------------------------------------------------------------------------------------------------------------------------------------------------------------------------------------------------------------------------------------------------------------------------------------------------------------------------------------------------------------------------------------------------------------------------------------------------------------------------------------------------------------------------------------------------------------------------------------|--------------------------------------------|
| [Recording Max Temperature] (Največja temperatura snemanja)                                                                                                                                                                                                                                                                                                                                                                                                                                                                                                                                                                                                                   | [HIGH] (VISOKA) / ►[STANDARD] (STANDARDNA) |
| <p>S tem nastavite temperaturo med snemanjem videoposnetka, pri kateri fotoaparatusamodejno prekine snemanje.</p> <p>Če je nastavljena na [HIGH] (VISOKA), se snemanje nadaljuje, tudi če se temperatura kamere zviša.</p>                                                                                                                                                                                                                                                                                                                                                                                                                                                    |                                            |
| <p><b>[Recording Max Temperature] (Najvišja temperatura snemanja)</b><br/> <b>[HIGH] (VISOKO):</b> Nastavi temperaturo, pri kateri se snemanje ustavi zaradi povišanja temperature kamere na višjo temperaturo.</p> <ul style="list-style-type: none"> <li>• Snemate lahko dlje časa, vendar se bo ohišje fotoaparata segrelo. Uporabite stativ itd. saj lahko dolgotrajno snemanje z ročno kamero povzroči opekline zaradi nizke temperature.</li> </ul> <p><b>[STANDARD] (STANDARD):</b> Snemanje se ustavi, ko se temperatura kamere poviša.</p> <ul style="list-style-type: none"> <li>• Nastavite na [STANDARD] (STANDARD), ko snemate z ročnim fotoaparatom.</li> </ul> |                                            |







## [Monitor Frame Rate] (Hitrost sličic monitorja)

|                                                                                                                                                                                                                                                                                                                                                                                                                                    |
|------------------------------------------------------------------------------------------------------------------------------------------------------------------------------------------------------------------------------------------------------------------------------------------------------------------------------------------------------------------------------------------------------------------------------------|
| [30fps] / ►[60fps]                                                                                                                                                                                                                                                                                                                                                                                                                 |
| <p>Nastavi hitrost prikaza za pogled v živo na monitorju med snemanjem slik.</p> <p><b>[30fps] (30 sličic na sekundo):</b> Zmanjša porabo energije za daljši čas delovanja<br/> <b>[60fps] (60 sličic na sekundo):</b> Omogoča nemoten prikaz gibanja</p> <ul style="list-style-type: none"> <li>• Ko uporabljate naslednjo funkcijo, funkcija [Hitrost sličic na monitorju] ni na voljo:<br/>             – Izhod HDMI</li> </ul> |

## [Monitor Settings] (Nastavitve monitorja) / [Viewfinder] (Iskalo)

[Brightness] (Iskalo) / [Contrast] (Kontrast) / [Saturation] (Nasičenost) / [Red Tint] (Rdeči odtenek) / [Blue Tint] (Modri odtenek)

S tem prilagodite svetlost, obarvanost in rdeče ali modre odtenke monitorja/gledala.

- 1 Pritisnite  , da izberete element nastavitve, in pritisnite   za prilagoditev.
- 2 Pritisnite  ali  za potrditev nastavitve.

- Prilagodi se monitor, ko se uporablja monitor, in iskalo, ko se uporablja iskalo.

## [Monitor Backlight] (Osvetlitev monitorja) / [LVF Luminance] (LVF Luminance)

►[AUTO] (SAMODEJNO) / [-3] do [+3]

Prilagaja svetlost monitorja/gledala.



**[AUTO] (SAMODEJNO):** Svetlost se samodejno prilagodi glede na to, kako svetlo je v okolici fotoaparata.

- Prilagodi svetilnost monitorja pri prikazu monitorja in svetilnost iskala pri prikazu iskala.
- Če je nastavljena možnost [AUTO] ali če je prilagojena vrednost nastavljena na pozitivno stran, se obdobje uporabe skrajša.
- Ko uporabljate [Night Mode] (Nočni način), možnosti [Monitor Backlight]/[LVF Luminance] (Osvetlitev ozadja monitorja) / ((LVF svetilnost) nista na voljo.

**[Eye Sensor] (Senzor za oči)**

|                                                                                                                                                   |                                                                                          |
|---------------------------------------------------------------------------------------------------------------------------------------------------|------------------------------------------------------------------------------------------|
| [Sensitivity] (Občutljivost)                                                                                                                      | ►[HIGH] (VISOKO) / [LOW] (NIZKO)                                                         |
| S tem nastavite občutljivost očesnega senzorja.                                                                                                   |                                                                                          |
| [LVF/Monitor Switch] (Stikalo LVF/Monitor)                                                                                                        | ►[LVF/MON AUTO] (samodejno) preklop iskala/monitorja) / [LVF] (iskalo) / [MON] (monitor) |
| S tem nastavite način preklapljanja med iskalom in monitorjem.                                                                                    |                                                                                          |
| <ul style="list-style-type: none"> <li>• Če pritisnete [LVF] (LVF) za preklop zaslona, se preklopi tudi nastavev [LVF/Monitor Switch].</li> </ul> |                                                                                          |

**[Level Gauge Adjust.] (.Prilagoditev merilnika nivoja)**

|                                                                                                                                                                                                                                                               |
|---------------------------------------------------------------------------------------------------------------------------------------------------------------------------------------------------------------------------------------------------------------|
| [Adjust.] (Prilagodi)                                                                                                                                                                                                                                         |
| Držite fotoaparata v vodoravnem položaju in pritisnite  ali  . Merilec nivoja se prilagodi. |
| [Level Gauge Value Reset] (Ponastavitev vrednosti merilnika nivoja)                                                                                                                                                                                           |
| Obnovi privzeto nastavev merilnika nivoja.                                                                                                                                                                                                                    |

## Meni [Setup] ([IN/OUT]) (Nastavitve)

►: Privzete nastavitve

### [Beep] (Pisk)

|                                                                                  |                                                                                    |
|----------------------------------------------------------------------------------|------------------------------------------------------------------------------------|
| [Beep Volume] (Glasnost zvočnega signala)                                        | [] (High) (visoko) / ►[] (Low) (nizko) / [] (Off) (izklop)                         |
| [AF Beep Volume](Glasnost zvočnega signala AF)                                   | [] (High) (visoko) / ►[] (Low) (nizko) / [] (Off) (izklop)                         |
| [AF Shutter Tone] (Ton AF)                                                       | ►[] (Pattern 1) (vzorec 1) / [] (Pattern 2) (vzorec 2) / [] (Pattern 3) (vzorec 3) |
| [E-Shutter Vol] (Glasnost e-zaslona)                                             | [] (High) (visoko) / ►[] (Low) (nizko) / [] (Off) (izklop)                         |
| [E-Shutter Tone] (Ton e-zaslona)                                                 | ►[] (Pattern 1) (vzorec 1) / [] (Pattern 2) (vzorec 2) / [] (Pattern 3) (vzorec 3) |
| Nastavi zvoke zvočnega signala, zvočni signal AF in zvoke elektronskega zaklopa. |                                                                                    |

### [Headphone Volume] (Glasnost slušalk)

|                                                                                                                                                           |
|-----------------------------------------------------------------------------------------------------------------------------------------------------------|
| [0] do [LEVEL15] (STOPNJA 15) (►[LEVEL3] (STOPNJA 3))                                                                                                     |
| Prilagodi glasnost, ko so priključene slušalke.<br>(→ <a href="#">Prilaganje glasnosti slušalk: 383</a> )                                                 |
| <ul style="list-style-type: none"> <li>Ta funkcija deluje skupaj z možnostjo [Headphone Volume] (Glasnost slušalk) v meniju [Video] ([Audio]).</li> </ul> |

## [Sound Monitoring Channel(Play)] (Kanal za spremljanje zvoka (predvajanje))

▶[COMBINED WITH REC] (V KOMBINACIJI Z REC) / [CH1/CH2] / [CH3/CH4] / [CH1+CH2/CH3+CH4] / [CH1] / [CH2] / [CH3] / [CH4] / [CH1+CH2] / [CH3+CH4] / [CH1+CH2+CH3+CH4]

Med predvajanjem videoposnetkov izbere izhodni zvočni kanal za zvočnik na fotoaparatu ali slušalke.

Za informacije o izhodnem zvoku: (→ [\[Sound Monitoring Channel\]: 384](#))

**[COMBINED WITH REC] (KOMBINIRANO S SNEMANJEM):** Izhodni zvok z enakimi nastavitvami kot pri funkciji [Sound Monitoring Channel] (Kanal za spremljanje zvoka) v meniju [Video] ([Audio]).

- Med predvajanjem videoposnetkov ne morete spreminjati nastavitvev.
- Kanal L in kanal R sta mešana za izhod zvoka iz zvočnika fotoaparata.

## [Wi-Fi]

[Wi-Fi Function] (Funkcija Wi-Fi) (→ [Povezovanje s pametnim telefonom](#) ([Povezava Wi-Fi]: 634, [Povezave Wi-Fi: 666](#)))









[Wi-Fi Setup] (Nastavitev Wi-Fi) (→ [\[Nastavitev Wi-Fi\] Meni: 677](#))

## [Bluetooth] (Bluetooth)

|                                                                                                                                                                                                              |
|--------------------------------------------------------------------------------------------------------------------------------------------------------------------------------------------------------------|
| [Bluetooth] (→ <a href="#">Povezovanje s pametnim telefonom (povezava Bluetooth): 628</a> )                                                                                                                  |
| [Send Image (Smartphone)] (Pošlji sliko (pametni telefon)) (→ <a href="#">Uporaba menija za enostaven prenos: 641</a> )                                                                                      |
| [Remote Wakeup] (Oddaljeno prebujanje) (→ <a href="#">[Remote Wakeup] (Oddaljeno prebujanje): 655</a> )                                                                                                      |
| [Returning from Sleep Mode] (Vrnitev iz načina mirovanja) (→ <a href="#">Skrajšanje časa vrnitve iz [načina mirovanja]: 648</a> )                                                                            |
| [Auto Transfer] (Samodejni prenos) (→ <a href="#">[Auto Transfer] (Samodejni prenos): 651</a> )                                                                                                              |
| [Location Logging] (Beleženje lokacij) (→ <a href="#">[Location Logging] (Beleženje lokacij): 653</a> )                                                                                                      |
| [Auto Clock Set] (Nastavitev samodejne ure) (→ <a href="#">[Auto Clock Set] (Nastavitev samodejne ure): 657</a> )                                                                                            |
| [Wi-Fi network settings] (Nastavitve omrežja Wi-Fi)                                                                                                                                                          |
| <b>[Wi-Fi network settings] (Nastavitve omrežja Wi-Fi):</b> Registrira dostopno točko Wi-Fi. Brezžične dostopne točke, ki se uporabljajo za povezavo fotoaparata z omrežji Wi-Fi, se registrirajo samodejno. |





**[USB]**

|                                                                                                                                                                                                                                                                                                                                                                                                                                                                                                                                                                                                                                                                                                                                                                                                                                                                                                                                                                                                                                                                                                                                                                                                                                       |                                                                                                                                                                                                                                                                                                                                                                                                                                                                                                                 |
|---------------------------------------------------------------------------------------------------------------------------------------------------------------------------------------------------------------------------------------------------------------------------------------------------------------------------------------------------------------------------------------------------------------------------------------------------------------------------------------------------------------------------------------------------------------------------------------------------------------------------------------------------------------------------------------------------------------------------------------------------------------------------------------------------------------------------------------------------------------------------------------------------------------------------------------------------------------------------------------------------------------------------------------------------------------------------------------------------------------------------------------------------------------------------------------------------------------------------------------|-----------------------------------------------------------------------------------------------------------------------------------------------------------------------------------------------------------------------------------------------------------------------------------------------------------------------------------------------------------------------------------------------------------------------------------------------------------------------------------------------------------------|
| [USB Mode] (Način USB)                                                                                                                                                                                                                                                                                                                                                                                                                                                                                                                                                                                                                                                                                                                                                                                                                                                                                                                                                                                                                                                                                                                                                                                                                | ▶  [Select on connection] (Izberite ob povezavi) /  [PC(Storage)] (Računalnik (shranjevanje)) /  [PC(Tether)] (Računalnik (Tether)) /  [PictBridge(PTP)] (PictBridge (PTP)) |
| <p>S tem nastavite način komunikacije, ki se uporablja, ko je priključen povezovalni kabel USB.</p> <p> <b>[Select on connection] (Izberite ob povezavi):</b> To nastavitve izberite, če želite izbrati komunikacijski sistem USB, ko se povezujete z drugo napravo. (→ <a href="#">Vrata USB: 681</a>)</p> <p> <b>[PC(Storage)] (Računalnik) (shranjevanje):</b> To nastavitve izberite, če želite izvoziti slike v priključen osebni računalnik. (→ <a href="#">Uvoz slik v računalnik: 686</a>)</p> <p> <b>[PC(Tether)] (Računalnik (Tether)):</b> To nastavitve izberite, če želite fotoaparat upravljati iz računalnika, v katerega je nameščen program »LUMIX Tether«. (→ <a href="#">Snemanje prek povezave: 693</a>)</p> <p> <b>[PictBridge(PTP)] (PictBridge(PTP)):</b> To nastavitve izberite, ko se povezujete s tiskalnikom, ki podpira PictBridge. (→ <a href="#">Tiskanje: 696</a>)</p> |                                                                                                                                                                                                                                                                                                                                                                                                                                                                                                                 |
| [USB Power Supply] (Napajanje USB)                                                                                                                                                                                                                                                                                                                                                                                                                                                                                                                                                                                                                                                                                                                                                                                                                                                                                                                                                                                                                                                                                                                                                                                                    | ▶[ON] (VKLOP) / [OFF] (IZKLOP)                                                                                                                                                                                                                                                                                                                                                                                                                                                                                  |
| <p>Zagotavlja napajanje iz povezovalnega kabla USB.</p> <ul style="list-style-type: none"> <li>• Tudi če je ta element nastavljen na [OFF] (IZKLOP), se bo napajanje zagotavljalo, ko bo priključen napajalnik za izmenični tok.</li> </ul>                                                                                                                                                                                                                                                                                                                                                                                                                                                                                                                                                                                                                                                                                                                                                                                                                                                                                                                                                                                           |                                                                                                                                                                                                                                                                                                                                                                                                                                                                                                                 |

**[HDMI Connection] (Povezava HDMI)**

|                                                                                                                                                                                                                                                                                                                                                                                                                                                                                                                                                                                                                                                                           |                                                                                                                                                                                                                                                         |
|---------------------------------------------------------------------------------------------------------------------------------------------------------------------------------------------------------------------------------------------------------------------------------------------------------------------------------------------------------------------------------------------------------------------------------------------------------------------------------------------------------------------------------------------------------------------------------------------------------------------------------------------------------------------------|---------------------------------------------------------------------------------------------------------------------------------------------------------------------------------------------------------------------------------------------------------|
| [Output Resolution(Playback)]<br>(zhodna ločljivost (predvajanje))                                                                                                                                                                                                                                                                                                                                                                                                                                                                                                                                                                                                        | ▶[AUTO] / [C4K/120p] / [C4K/100p] / [C4K/60p] / [C4K/50p] / [C4K/30p] / [C4K/25p] / [C4K/24p] / [4K/120p] / [4K/100p] / [4K/60p] / [4K/50p] / [4K/30p] / [4K/25p] / [4K/24p] / [1080/120p] / [1080/100p] / [1080p] / [1080i] / [720p] / [576p] / [480p] |
| <p>Nastavi izhodno ločljivost HDMI za predvajanje.</p> <p><b>[AUTO]:</b> Izhodna ločljivost je primerna za priključeno zunanjo napravo. Pri predvajanju slik je izhodna ločljivost največ 8K.</p> <ul style="list-style-type: none"> <li>• Elementi, ki jih lahko izberete, so odvisni od nastavitve [Sistemska frekvenca].</li> <li>• Če se pri nastavitvi [AUTO] na zunanji napravi ne prikaže nobena slika, preklopite na nastavev, ki ni [AUTO], in nastavite format, ki ga podpira zunanja naprava. (Oglejte si tudi navodila za uporabo zunanje naprave.)</li> <li>• Glede na priključeno zunanjo napravo morda ne bo mogoče predvajati videoposnetkov..</li> </ul> |                                                                                                                                                                                                                                                         |
| [LUT View Assist (HDMI)] (Pomoč pri pogledu LUT (HDMI))                                                                                                                                                                                                                                                                                                                                                                                                                                                                                                                                                                                                                   | [ON] (VKLOP) / ▶[OFF] (IZKLOP)                                                                                                                                                                                                                          |
| <p>Slike z uporabljenimi podatki LUT (Look-Up Table) se prikažejo, ko predvajate videoposnetke, posnete z nastavitvijo [Photo Style] na [V-Log].</p> <ul style="list-style-type: none"> <li>• To je povezano s funkcijo [LUT View Assist (HDMI)] (Pomoč pri pogledu LUT (HDMI)) v razdelku [V-Log View Assist] (Pomoč pri pogledu V-Log)) v meniju [Custom] ([Monitor / Display (Video)]).</li> </ul> <p>(→ [V-Log View Assist] (Privzeto) (Monitor/Prikaz (Video): 433)</p>                                                                                                                                                                                              |                                                                                                                                                                                                                                                         |

|                                                                                                                                                                                                                                                                                                                                                                    |                                                                                                                                                                         |
|--------------------------------------------------------------------------------------------------------------------------------------------------------------------------------------------------------------------------------------------------------------------------------------------------------------------------------------------------------------------|-------------------------------------------------------------------------------------------------------------------------------------------------------------------------|
| [HLG View Assist (HDMI)] (Pomoč pri pogledu HLG (HDMI))                                                                                                                                                                                                                                                                                                            | ▶[AUTO] (SAMODEJNO) / [MODE1] (NAČIN1) / [MODE2] (NAČIN2) / [OFF] (IZKLOP)                                                                                              |
| <p>Pri snemanju ali predvajanju videoposnetkov HLG pretvori njihovo barvno paletu in svetlost za prikaz.</p> <ul style="list-style-type: none"> <li>To je povezano z možnostjo [HDMI] v možnosti [HLG View Assist] (Pomoč pri pogledu HLG) v meniju [Custom] ([Monitor/Display (Video)]). (→ [HLG View Assist] (Privzeto) (Monitor/Prikaz)(Video): 438)</li> </ul> |                                                                                                                                                                         |
| [VIERA Link (CEC)] (VIERA povezava) (CEC)                                                                                                                                                                                                                                                                                                                          | [ON] (VKLOP) / ▶[OFF] (IZKLOP)                                                                                                                                          |
| <p>Z daljinskim upravljalnikom naprave lahko upravljate fotoaparata, ko je s kablom HDMI povezan z napravo, združljivo z VIERA Link.<br/>(→ Uporaba povezave VIERA Link: 684)</p>                                                                                                                                                                                  |                                                                                                                                                                         |
| [Background Color(Playback)] (Barva ozadja (predvajanje))                                                                                                                                                                                                                                                                                                          |  / ▶  |
| <p>Nastavi barvo trakov, ki so prikazani na vrhu in na dnu ali na levi in desni strani slik v zunanji napravi.</p> <ul style="list-style-type: none"> <li>Priporočamo nastavitev na , da preprečite prežiganje na zaslonu izhodnega cilja.</li> </ul>                             |                                                                                                                                                                         |
| [Photo Luminance Level] (Stopnja svetilnosti fotografije)                                                                                                                                                                                                                                                                                                          | [0-255] / ▶[16-255]                                                                                                                                                     |
| <p>Nastavi raven svetilnosti pri izpisovanju slik v zunanje naprave.</p>                                                                                                                                                                                                                                                                                           |                                                                                                                                                                         |

### [Power/Network Indicator] (Indikator napajanja/omrežja)

|                                                                    |
|--------------------------------------------------------------------|
| ▶[ON] (VKLOP) / [OFF] (IZKLOP)                                     |
| Pri tem se vklopita indikator napajanja in lučka omrežne povezave. |

## Meni [Setup] ([Setting]) (Nastavitve)

### [Save to Custom Mode] (Shrani v način [Custom] (Po meri))

[C1] / [C2] / [C3] / [C4-1] do [C4-10]

Registrirate lahko trenutno nastavljene informacije fotoaparata.

(→ [Registracija v načinu \[Custom\] \(Po meri\): 543](#))

### [Load Custom Mode] (Način nalaganja [Custom] (Po meri))

[C1] / [C2] / [C3] / [C4-1] do [C4-10]

Prikliče registrirane nastavitve načina [Custom] (Po meri) za izbrani način snemanja in z njimi prepiše trenutne nastavitve.

(→ [Priklic nastavitvev: 546](#))

### [Custom Mode Settings] (Nastavitve načina [Custom] (Po meri))

[Limit No. of Custom Mode] (Omejitev št. načina po mer)

[Edit Title] (Uredi naslov)

[How to Reload Custom Mode] (Kako ponovno naložiti način [Custom] (Po meri))

[Select Loading Details] (Izberite podrobnosti nalaganja)

Nastavi enostavnost uporabe načina [Custom] (Po meri).

(→ [Podrobne nastavitve načina \[Custom\] \(Po meri\): 544](#))

## [Save/Restore Camera Setting] (Shrani/obnovi nastavitve fotoaparata)

[Save] (Shrani) / [Load] (Naloži) / [Delete] (Izbriši) / [Keep Settings While Format] (Ohrani nastavitve)

Na kartico shrani podatke o nastavitvah fotoaparata. Shranjene informacije o nastavitvah lahko naložite v fotoaparat, kar vam omogoča, da enake nastavitve nastavite na več fotoaparatih.

**[Save] (Shrani):** Na kartico shranite informacije o nastavitvah fotoaparata.

- Če shranjujete nove podatke, izberite [New File], če pa prepisujete obstoječo datoteko, izberite to obstoječo datoteko.
- Ko izberete [New File], se prikaže zaslon za izbiro imena datoteke, ki jo želite shraniti.

**[OK] (V REDU):**

Shrani z imenom datoteke, ki je prikazano na zaslonu.

**[Change the file name] (Spremeni ime datoteke):**

Spremeni ime datoteke in jo shrani.

- Razpoložljivi znaki: abecedni znaki (velike črke), številke, do 8 znakov
- Kako vnašati znake: (→ [Vnos znakov: 105](#))

**[Load] (Nalaganje):** Naloži informacije o nastavitvah na kartici in jih kopira v fotoaparat.

**[Delete] (Izbriši):** Izbríše informacije o nastavitvah na kartici.

**[Keep Settings While Format] (Ohrani nastavitve med formatiranjem):** Ko formatirate kartico, formatirate kartico, pri tem pa ohranite informacije o nastavitvah fotoaparata, shranjene na kartici.

- Naložite lahko samo informacije o nastavitvah iz istega modela.
- Na eno kartico lahko shranite do 10 primerov informacij o nastavitvah.
- Seznam funkcij, za katere je mogoče shraniti informacije o nastavitvah: (→ [Seznam Default Settings/Custom Saving/Settings Available for Copying \(Privzete nastavitve/hranjenje \[Custom\] \(Po meri\)/nastavitve, ki so na voljo za kopiranje\): 779](#))

## [Reset] (Ponastavitev)

Vrne fotoaparat na privzete nastavitve.

(→ [\[Reset\] \(Ponastavitev\): 104](#))

## [Setup] menu ([Others]) (Nastavitve) (Drugo)



### [Clock Set] (Nastavitev ure)

Nastavi datum in čas.

(→ [Nastavitev ure \(ob prvem vklopu\): 72](#))

### [Time Zone] (Časovni pas)

Nastavi časovni pas.

Pritisnite ◀▶, da izberete časovni pas, nato pa pritisnite  ali  za potrditev.

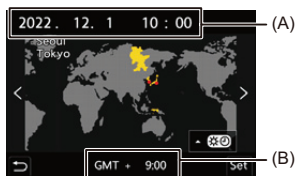

(A) Trenutni čas

(B) Časovna razlika glede na GMT (greenwiški srednji čas)

• Če uporabljate poletni čas [], pritisnite ▲.

(Čas se bo premaknil za 1 uro naprej.)

Če se želite vrniti na običajni čas, ponovno pritisnite ▲.

## [System Frequency] (Sistemska frekvenca)

[59.94Hz (NTSC)] / [50.00Hz (PAL)] / [24.00Hz (CINEMA)]

\* Specifikacije privzetih nastavitvev se razlikujejo glede na državo ali območje, kjer je bil fotoaparat kupljen.

To spremeni sistemska frekvenca videoposnetkov, ki se snemajo in predvajajo s fotoaparatom.

(→ [System Frequency] (Sistemska frekvenca): 132)

## [Pixel Refresh] (Popravljeni pixli)

S tem se optimizirata slikovni senzor in obdelava slike.

- Slikovni senzor in obdelava slike sta optimizirana ob nakupu fotoaparata. To funkcijo uporabite, kadar se posnamejo svetle lise, ki jih na objektu ni.
- Fotoaparat izklopite in vklopite, ko so slikovne pike popravljene.

## [Sensor Cleaning] (Čiščenje senzorja)

Z odstranjevanjem prahu se odstranijo ostanki in prah, ki so se pritrdili na sprednjo stran slikovnega senzorja.

- To funkcijo lahko uporabite, kadar je prah še posebej opazen.
- Po končanem postopku izklopite in vklopite fotoaparat.

## [Language] (Jezik)

S tem nastavite jezik, ki se prikaže na zaslonu.



- Če ste pomotoma nastavili drug jezik, izberite  na ikonah menija in nastavite želeni jezik.

## [Firmware Version] (Različica strojne programske opreme)

[Firmware Update] (Posodobitev vdelane programske opreme) / [Software info] (Informacije o programski opremi)

Preverite različice vdelane programske opreme fotoaparata in objektiva. Poleg tega lahko vdelano programsko opremo posodobite in prikazete informacije o programski opremi fotoaparata.

**[Firmware Update] (Posodobitev vdelane programske opreme):** Posodobi vdelano programsko opremo.

- 1 Prenesite vdelano programsko opremo. (→ [Vdelana programska oprema fotoaparata/objektiva: 18](#))
- 2 Vdelano programsko opremo shranite v korenski imenik kartice (prva mapa, ki se prikaže ob dostopu do kartice v računalniku) in nato vstavite kartico v fotoaparatus.
- 3 Izberite [Firmware Update], pritisnite  ali , nato pa izberite [Yes] za posodobitev vdelane programske opreme.

**[Software info] (Informacije o programski opremi):** Prikaže informacije o programski opremi fotoaparata.

- Ko je na fotoaparatus priključen podprt izbirni element (adapter za mikrofons XLR itd.), lahko preverite tudi njegovo različico vdelane programske opreme

## [Approved Regulations] (Odobreni predpisi)

Prikaže certifikacijsko številko za radijske predpise.



- \* Glede na državo ali območje, kjer je bil fotoaparatus kupljen, se zaradi razlik v specifikacijah ta številka ne prikaže.



## Moj meni

- Registracija v meniju Moj meni: 609
- Urejanje mojega menija: 610

Pogosto uporabljene menije lahko registrirate v razdelku Moj meni. Registrirate lahko največ 23 elementov.

Registrirane menije lahko priključete od [  ] do [  ].





### Registracija v mojem meniju

**1 Izberite [Add] (Dodaj).**  
•  → [  ] → [  ] → [Add] (Dodaj)

**2 Register.**  
• Izberite meni, ki ga želite registrirati, in pritisnite  ali .

### ❖ Priklic mojega menija

Priključite menije, registrirane v meniju Moj meni.

 → [  ] → [  ]/[  ]/[  ] → Registrirani meniji

## Urejanje mojega menija

Spremenite lahko vrstni red prikaza menija Moj meni in izbrišete nepotrebne menije.



---

### [Add] (Dodaj)

Izbere in registrira menije, ki bodo prikazani v meniju My Menu.

---

### [Sorting] (Razvrščanje)

Spremeni vrstni red menija Moj meni.

Izberite meni, ki ga želite spremeniti, in nastavite cilj.

---

### [Delete] (Izbriši)

Izbriše menije, ki so registrirani v razdelku Moj meni.

**[Delete Item] (Izbriši predmet):** Izberite meni in ga izbrišite.

**[Delete All] (Izbriši vse):** Izbriše vse menije, registrirane v meniju Moj meni.

---

### [Display from My Menu] (Prikaz iz mojega menija)

Pri prikazu menija najprej prikaže Moj meni.

**[ON] (VKLOP):** Prikaže Moj meni.

**[OFF] (IZKLOP):** Prikaže zadnje uporabljene meni.

---

# Seznam menija

Prilagajanje fotoaparata in številne nastavitve funkcij se na tem fotoaparatu izvajajo z meniji.

To poglavje predstavlja vse elemente menija v obliki seznama.



- Za informacije o načinih delovanja menija: (→ [Metode upravljanja menija: 99](#))
  - Glejte poglavje "Materiali" za naslednje sezname:
    - Seznam privzetih nastavitev/Shranjevanje po meri/Nastavitve na voljo za kopiranje: 779
    - Seznam funkcij, ki jih je mogoče nastaviti v vsakem načinu snemanja: 804
- 
- Meni [Photo] (Fotografija): 612
  - Meni [Video] (Video): 614
  - Meni [Custom] (Po meri): 617
  - Meni [Setup] (Nastavitve): 620
  - [My Menu] (Moj meni): 622
  - Meni [Playback] (Predvajanje): 623





## Meni [Photo] (Fotografija)

: Elementi menija, skupni meniju [Photo] (Fotografija) in meniju [Video] (Video). Njihove nastavitve so sinhronizirane.

### [Image Quality] (Kakovost slike)

- [Photo Style] (→ [Stil fotografije]: 307) 
- [Metering Mode] (→ [Način merjenja]: 268) 
- [Aspect Ratio] (→ [Razmerje stranic]: 120)
- [Picture Quality] (→ [Kakovost slike]: 123)
- [Picture Size] (→ [Velikost slike]: 121)
- [High Resolution Mode Setting] (→ Način visoke ločljivosti: 220)
- [Long Exposure NR] (→ [Daljša osvetlitev NR]: 256)
- [ISO Sensitivity (photo)] (→ [ISO občutljivost (fotografija)]: 298)
- [Min. Shutter Speed] (→ [Min. hitrost zaklopa]: 257)
- [Vignetting Comp.] (→ [Kompenzacija vinjetiranja]: 290) 
- [Diffraction Compensation] (→ [Kompenzacija zamegljenosti]: 291) 
- [Filter Settings] (→ [Nastavitve filtra]: 317) 

### [Focus] (Izostritev)

- [AF Detection Setting] (Nastavitev zaznavanja AF) (→ Samodejno zaznavanje: 170) 
- [Detecting Subject] (Zaznavanje subjekta) (→ Samodejno zaznavanje: 170) 
- [AF Custom Setting(Photo)] (→ [AF nastavitve po meri (fotografije)]: 160)
- [Focus Limiter] (→ [Focus Limiter] (Omejevalnik ostrenja): 163) 
- [AF Assist Light] (→ [Pomožna lučka za AF]: 165) 
- [Focus Peaking] (→ [Optimiranje izostritve]: 202) 
- [1-Area AF Moving Speed] (→ [Hitrost izostritve AF območja] 166) 

## [Flash] (Bliskavica)

- [Flash Mode] (→ [Način bliskavice]: 329)
- [Firing Mode] (→ [Firing Mode] (Način proženja bliskavice) / [Manual Flash Adjust.] (Ročna nastavitvev bliskavice): 332)
- [Flash Adjust.] (→ [Nastavitvev bliskavice]: 334)
- [Flash Synchro] (→ [Sinhronizacija bliskavice]: 335)
- [Manual Flash Adjust.] (→ [Firing Mode] (Način proženja bliskavice) / [Manual Flash Adjust.] (Ročna nastavitvev bliskavice): 332)
- [Auto Exposure Comp.] (→ [Samodejna kompenzacija osvetlitve]: 336)
- [Wireless] (Brezžična) (→ Snemanje z brezžično bliskavico: 337)
- [Wireless Channel] (Kanal brezžične bliskavice) (→ Snemanje z brezžično bliskavico: 337)
- [Wireless FP] (Brezžična FP) (→ [Brezžična FP]: 343)
- [Communication Light] (→ [Komunikacijska lučka]: 343)
- [Wireless Setup] (→ Nastavitvev elementov ([Wireless Setup] – Nastavitvev brezžične bliskavice): 341)

## [Others (Photo)] (Drugo (fotografija))

- [Bracketing] (→ Kadriranje: 242)
- [Silent Mode] (→ [Tihi način]: 250) 
- [Image Stabilizer] (→ Stabilizator slike: 259) 
- [Burst Shot Setting] (Nastavitvev zaporednih posnetkov) (→ Zajem zaporednih slik (Burst): 212)
- [Shutter Type] (→ [Vrsta zasloneke]: 252)
- [Shutter Delay] (→ [Zakasnitev zaklopa]: 258)
- [Ex. Tele Conv.] (→ Ekstra Tele konverzija: 206)
- [Time Lapse/Animation] (Časovni zamik/Animacija) (→ Snemanje z zajemom slik v časovnih presledkih: 225, Snemanje z animacijo Stop Motion: 232)
- [Self Timer] (Samosprožilec) (→ Snemanje s samosprožilcem: 238)

## Meni [Video] (Video)

: Elementi menija, skupni meniju [Photo] (Fotografija) in meniju [Video] (Video). Njihove nastavitve so sinhronizirane.







### [Image Quality] (Kakovost slike)

- [Exposure Mode] (Način osvetlitve) (→ [Snemanje s kreativnim videom: 347](#))
- [Photo Style] (→ [\[Stil fotografije\]: 307](#)) 
- [Metering Mode] (→ [\[Način merjenja\]: 268](#)) 
- [Dynamic Range Boost] (Povečanje dinamičnega razpona) (→ [\[Dynamic Range Boost\] \(Povečanje dinamičnega razpona\): 363](#))
- [ISO Sensitivity (video)] (→ [\[ISO občutljivost \(video\)\]: 362](#))
- [Synchro Scan] (→ [\[Sinhrono skeniranje\]: 443](#))
- [Flicker Decrease (Video)] (→ [\[Reduciranje utripanja \(video\)\]: 399](#))
- [Master Pedestal Level] (→ [\[Glaven nivo podlage\]: 359](#))
- [SS/Gain Operation] (→ [\[Delovanje hitrosti zaklopa/Vrednost občutljivosti\]: 400](#))
- [Vignetting Comp.] (→ [\[Kompenzacija vinjetiranja\]: 290](#)) 
- [Diffraction Compensation] (→ [\[Kompenzacija zamegljenosti\]: 291](#)) 
- [Filter Settings] (→ [\[Nastavitve filtra\]: 317](#)) 

### [Image Format] (Format slike)

- [Rec. File Format] ([\[Format snemalne datoteke\]: 134](#))
- [Image Area of Video] ([\[Področje slike videoposnetka\]: 150](#))
- [Rec Quality] ([\[Kakovost snemanja\]: 136](#))
- [Rec Quality (My List)] (Lastnost snemanja (Moj seznam)) ([\[add to list\] \(Dodaj na seznam\): 148](#))
- [Variable Frame Rate] ([\[Spremenljiva hitrost sličic\]: 415](#))
- [Time Code] (Časovna koda) ([\[Nastavitve časovne kode\]: 387](#))
- [Luminance Level] ([\[Nivo svetlosti\]: 358](#))



### **[Focus] (Izostritev)**

- [AF Detection Setting] (Nastavitev zaznavanja AF) (→ [Samodejno zaznavanje: 170](#)) 
- [Detecting Subject] (Zaznavanje subjekta) (→ [Samodejno zaznavanje: 170](#)) 
- [AF Custom Setting(Video)] (→ [\[AF nastavitve po meri \(video\)\]: 355](#))
- [Focus Limiter] (→ [\[Focus Limiter\] \(Omejevalnik ostrenja\): 163](#)) 
- [Continuous AF] (→ [\[Neprekinjeni AF\]: 353](#))
- [AF Assist Light] (→ [\[Pomožna lučka za AF\]: 165](#)) 
- [Focus Peaking] (→ [\[Optimiranje izostritve\]: 202](#)) 
- [1-Area AF Moving Speed] (→ [\[Hitrost izostritve AF območja\]: 166](#)) 

### **[Audio] (Avdio)**

- [Sound Rec Level Disp.] (→ [\[Prikaz nivoja zvoka med snemanjem\]: 365](#))
- [Mute Sound Input] (→ [\[Utišanje vhodnega zvoka\]: 366](#))
- [Sound Rec Gain Level] (→ [\[Sprememba ojačitve vhodnega zvoka\]: 367](#))
- [Sound Rec Level Adj.] (→ [\[Nastavljanje nivoja zvoka snemanja\]: 368](#))
- [Sound Rec Quality] (Kakovost zvoka snemanja) (→ [\[Sound Rec Quality\] \(Kakovost zvoka snemanja\): 369](#))
- [Sound Rec Level Limiter] (→ [\[Omejitev nivoja zvoka snemanja\]: 370](#))
- [Wind Noise Canceller] (→ [\[Preprečevanje zvoka vetra\]: 371](#))
- [Wind Cut] (Odstranjevanje šuma vetra) (→ [Zmanjševanje šuma vetra: 378](#))
- [Lens Noise Cut] (→ [\[Zmanjšanje šuma objektiv\]: 372](#))
- [Mic Socket] (Vtičnica mikrofona) (→ [Zunanji mikrofoni \(opcijsko\): 374](#))
- [Special Mic.] (Poseben mikrofoni) (→ [Nastavitev obsega zajemanja zvoka \(DMW-MS2: opcijsko\): 377](#))
- [4ch Mic Input] (4-kanalni mikrofonski vhod) (→ [\[4ch Mic Input\] \(4-kanalni mikrofonski vhod\): 381](#))
- [XLR Mic Adaptor Setting] (Nastavitev XLR mikrofona) (→ [XLR adapter za mikrofoni \(opcijsko\): 379](#))
- [Sound Output] (Izhodna moč zvoka) (→ [Preklop načina izhoda zvoka: 383](#))
- [Headphone Volume] (Glasnost slušalk) (→ [Prilagajanje glasnosti slušalk: 383](#))
- [Sound Monitoring Channel] (Kanal za spremljanje zvoka) (→ [\[Sound Monitoring Channel\] \(Kanal za spremljanje zvoka\): 384](#))

 **[Others (Video)] (Ostalo (Videoposnetek))**

- [Silent Mode] (Tihi način) (→ [Tihi način](#): 250) 
- [Image Stabilizer] (Stabilizator slike) (→ [Stabilizator slike](#)): 259) 
- [Self Timer Setting] (Nastavitev samosprožilca) (→ [Snemanje s samosprožilcem](#): 238)
- [Focus Transition] (Prehod izostritve) (→ [Prehod izostritve](#)): 425)
- [Loop Recording (video)] (Snemanje videov v zanki) (→ [Loop Recording \(video\)](#)) (Snemanje videov v zanki): 445)
- [Segmented File Recording] (Segmentirano snemanje videov) (→ [Segmented File Recording](#)) (Segmentirano snemanje videov): 448)



## Meni [Custom] (Po meri)

### [Image Quality] (Kakovost slike) (→ Meni [Custom] (Po meri)) ([Image Quality] (Kakovost slike)): 548

- [Photo Style Settings] (→ [Nastavitve za stil fotografije]: 548)
- [ISO Increments] (→ [Prirastki ISO]: 548)
- [Extended ISO] (→ [Razširjeni ISO]: 549)
- [Exposure Offset Adjust.] (→ [Prilagoditev zamika osvetlitve]: 549)
- [Face Priority In Multi Metering] (→ [Face Priority In Multi Metering] (Prednost obraza pri večkratnem merjenju): 549)
- [Color Space] (→ [Barvni prostor]: 550)
- [Exposure Comp. Reset] (→ [Ponastavitev kompenzacije osvetlitve]: 550)
- [Auto Exposure in P/A/S/M] (→ [Samodejna osvetlitev v P/A/S/M]: 550)
- [CreativeVideo Combined Set.] (→ [Nastavitev kombiniranega kreativnega videa]: 551)

### [Focus/Shutter] (Izostritev/zaklop) (→ Meni [Custom] (Po meri)) ([Focus/Shutter] (Izostritev/zaklop)): 552

- [Focus/Shutter Priority] (→ [Prioriteta izostritev/zaklop]: 552)
- [Focus Switching for Vert / Hor] (→ [Preklop izostritve Navpično/Vodoravno]: 552)
- [AF/AE Lock Hold] (→ [Zaklep ostrenja in osvetlitve]: 552)
- [AF+MF] (→ [Samodejna+Ročna izostritev]: 553)
- [MF Assist] (→ [Pomoč pri ročnem ostrenju]: 553)
- [MF Guide] (→ [Vodilo ročnega ostrenja]: 553)
- [Focus Ring Lock] (→ [Zaklepanje obroča za ostrenje]: 554)
- [Show/Hide AF Mode] (→ [Pokaži/Skrij AF način]: 554)
- [Pinpoint AF Setting] (→ [Nastavitev AF točk]: 554)
- [Shutter AF] (→ [Zaklop AF]: 555)
- [Eye Detection Display] (Prikaz zaznavanja oči) (→ [Eye Detection Display] (Prikaz zaznavanja oči): 555)
- [Half-Press Shutter] (→ [Polovičen pritisk na sprožilec]: 555)
- [Assign REC to Shutter Button] (→ [Dodeli snemanje sprožilcu]: 555)
- [Quick AF] (→ [Hitri AF]: 556)
- [Eye Sensor AF] (→ [AF očesni senzor]: 556)
- [Looped Focus Frame] (→ [Okvir izostritve v zanki]: 556)
- [Enlarged Live Display(Video)] (Povečan prikaz v živo (video)) (→ [Enlarged Live Display(Video)] (Povečan prikaz v živo (video)): 557)

 **[Operation] (Delovanje) (→ Meni [Custom] (Po meri) ([Operation] (Delovanje)): 558)**

- [Q.MENU Settings] (→ [Nastavitve Hitrega menija]: 558)
- [Touch Settings] (→ [Nastavitve zaslona na dotik]: 558)
- [Lock Lever Setting] (Nastavitev zaklepne ročice) (→ [Lock Lever Setting] (Nastavitev zaklepne ročice): 559)
- [Fn Button Set] (→ [Nastavitev funkcijskih gumbov]: 560)
- [WB/ISO/Expo. Button] (→ [Gumb Ravnovesje beline/ISO/Osvetlitev]: 561)
- [ISO Displayed Setting] (→ [Prikaz nastavitev ISO]: 561)
- [Exposure Comp. Disp. Setting] (→ [Nastavitev prikaza kompenzacije osvetlitve]: 561)
- [Dial Set.] (→ [Nastavitev izbirnika]: 562)
- [Joystick Setting] (→ [Nastavitve krmilne palčke]: 563)
- [Video Rec. Button (Remote)] (→ [Gumb za snemanje videa (daljinsko)]: 564)

 **[Monitor / Display (Photo)] (Zaslon / Prikaz (Fotografija) (→ Meni [Custom] (Po meri) ([Monitor / Display (Photo)] (Zaslon / Prikaz (Fotografija)): 565)**

- [Auto Review] (→ [Samodejni pregled]: 565)
- [Constant Preview] (→ [Stalni predogled]: 565)
- [Histogram] (Histogram): (→ [Histogram] (Histogram): 566)
- [Photo Grid Line] (→ [Mreža fotografije]: 567)
- [Live View Boost] (→ [Ojačanje učinka prenosa v živo]: 567)
- [Night Mode] (→ [Nočni način]: 568)
- [LVF/Monitor Disp. Set] (→ [Nastavitev prikaza iskala/zaslona]: 569)
- [Expo.Meter] (→ [Merilnik osvetlitve]: 571)
- [Focal Length] (→ [Goriščna razdalja]: 571)
- [Blinking Highlights] (→ [Utripajoči poudarki]: 571)
- [Sheer Overlay] (→ [Odkrito prekrivanje]: 572)
- [I.S. Status Scope] (→ [I.S. Obseg stanja]: 572)
- [Level Gauge] (→ [Merilnik nivoja]: 573)
- [Luminance Spot Meter] (→ [Točkovni merilec svetlosti]: 573)
- [Framing Outline] (→ [Okvirjen obris]: 573)
- [Show/Hide Monitor Layout] (→ [Prikaži/skrij prikaz zaslona]: 574)

 **[Monitor / Display (Video)] (Zaslon / Prikaz (Video))**  
**(→ Meni [Custom] (Po meri) ([Monitor / Display (Video)] (Zaslon / Prikaz (Video))): 575)**

- [V-LogL View Assist] (→ [Pomoč za prikaz V-Log]: 575)
- [HLG View Assist] (→ [Pomoč za prikaz HLG]: 575)
- [Anamorphic Desqueeze Display] (→ [Anamorfni zaslon za odstranjevanje stiskanja]: 575)
- [Monochrome Live View] (→ [Enobarvni prikaz v živo]: 576)
- [Center Marker] (→ [Središčna oznaka]: 576)
- [Safety Zone Marker] (Oznaka varnostnega območja) (→ [Safety Zone Marker] (Oznaka varnostnega območja): 576)
- [Frame Marker] (→ [Označevalnik sličic]: 577)
- [Zebra Pattern] (→ [Zebra vzorec]: 577)
- [WFM/Vector Scope] (→ [Valovna oblika/Vektorski obseg]: 577)
- [Color Bars] (→ [Barvne črte]: 578)
- [Video-Priority Display] (→ [Prioriteta prikaza videa]: 578)
- [Red REC Frame Indicator] (→ [Rdeči indikator okvirja snemanja]: 578)

 **[IN/OUT] (V/Ven) (→ Meni [Custom] (Po meri) ([IN/OUT] (V/Ven))): 579**

- [HDMI Rec Output] (→ [HDMI snemalni izhod]: 579)
- [Fan Mode] (→ [Fan Mode] (Način ventilatorja): 580)
- [Tally Lamp] (→ [Tally Lamp] (Signalna lučka): 580)

 **[Lens / Others] (Objektiv / Ostalo) (→ Meni [Custom] (Po meri) ([Lens / Others] (Objektiv / Ostalo))): 581**

- [Lens Focus Resume] (→ [Ponovitev ostrenja objektiv]: 581)
- [Power Zoom Lens] (→ [Objektiv z električnim upravljanjem]: 581)
- [Lens Fn Button Setting] (→ [Nastavitev funkcijskega gumba objektiv]: 582)
- [Aperture Ring Increment] (→ [Obroček za prirast zaslonke]: 582)
- [Focus Ring Control] (→ [Nadzor obroča za ostrenje]: 583)
- [Lens Information] (→ [Podatki o objektivu]: 584)
- [Lens Info. Confirmation] (→ [Potrditev informacij o objektivu]: 584)
- [Vertical Position Info (Video)] (→ [Informacija o navpičnem položaju (video)]: 584)

## Meni [Setup] (Nastavitev)

---

### [Card/File] (Kartica/Datoteka) (→ Meni [Setup] (Nastavitev) ([Card/File] (Kartica/Datoteka)): 586)

- [Card Format] (→ [Formatiranje kartice]: 586)
- [Double Card Slot Function] (→ [Funkcija dvojne reže za kartice]: 587)
- [Video File Name] (→ [Video File Name] (Ime video datoteke): 588)
- [CINE Style File Setting] (→ [CINE Style File Setting] (Nastavitev datoteke v slogu CINE): 590)
- [Folder / File Settings] (→ [Nastavitve mape / datoteke]: 591)
- [File Number Reset] (→ [Ponastavitev številke datoteke]: 593)
- [Copyright Information] (→ [Informacije o avtorskih pravicah]: 593)

### [Monitor / Display] (Zaslon / Prikaz) (→ Meni [Setup] (Nastavitev) ([Monitor / Display] (Zaslon / Prikaz)): 594)

- [Power Save Mode] (→ [Način varčevanja z energijo]: 594)
- [Thermal Management] (→ [Upravljanje toplote]: 595)
- [Monitor Frame Rate] (→ [Število sličic na zaslonu]: 595)
- [Monitor Settings]/[Viewfinder] (→ [Nastavitve zaslona] / [Viewfinder] (Iskalo): 596)
- [Monitor Backlight]/[LVF Luminance] (→ [Osvetlitev ozadja zaslona] / [LVF Luminance] (LVF svetlost): 596)
- [Eye Sensor] (→ [Očesni senzor]: 597)
- [Level Gauge Adjust.] (→ [Prilagoditev merilnika nivoja]: 597)

### [IN/OUT] (V/Ven) (→ Meni [Setup] (Nastavitev) ([IN/OUT] (V/Ven)): 598)

- [Beep] (→ [Pisk]: 598)
- [Headphone Volume] (→ [Glasnost slušalk]: 598)
- [Sound Monitoring Channel(Play)] (→ [Sound Monitoring Channel(Play)] (Kanal za spremljanje zvoka (Predvajanje)): 599)
- [Wi-Fi] (Brezžično omrežje Wi-Fi): (→ [Wi-Fi] (Brezžično omrežje Wi-Fi): 599)
- [Bluetooth]: (→ [Bluetooth]: 600)
- [USB]: (→ [USB]: 601)
- [HDMI Connection] (→ [HDMI povezava]: 602)
- [Power/Network Indicator] (→ [Indikatorska lučka napajanja/omrežja]: 603)

 **[Setting] (Nastavitev) (→ Meni [Setup] (Nastavitev) ([Setting] (Nastavitev)): 604)**

- [Save to Custom Mode] (→ [Shrani v način po meri]: 604)
- [Load Custom Mode] (→ [Naloži način po meri]: 604)
- [Custom Mode Settings] (→ [Nastavitve načina po meri]: 604)
- [Save/Restore Camera Setting] (→ [Shrani/Obnovi nastavitev fotoaparata]: 605)
- [Reset] (→ [Ponastavi]: 605)

 **[Others] (Drugo) (→ Meni [Setup] (Nastavitev) ([Others] (Drugo)): 606)**

- [Clock Set] (→ [Nastavitev ure]: 606)
- [Time Zone] (→ [Časovni pas]: 606)
- [System Frequency] (→ [Sistemska frekvenca]: 607)
- [Pixel Refresh] (→ [Osvežitev slikovnih točk]: 607)
- [Sensor Cleaning] (→ [Čiščenje senzorja]: 607)
- [Language] (→ [Jezik]: 607)
- [Firmware Version] (→ [Različica strojne-programске opreme]: 608)
- [Online Manual] (→ [Odobreni predpisi]: 608)

\* Odvisno od države ali območja, kjer je bil fotoaparat kupljen, se to zaradi razlik v specifikacijah ne prikaže.

## **[My Menu] (Moj meni)**

---

---

 **[Page 1] (Strana 1) (→ [Moj meni: 609](#))**

 **[Page 2] (Strana 2) (→ [Moj meni: 609](#))**

 **[Page 3] (Strana 3) (→ [Moj meni: 609](#))**

 **[Edit My Menu] (Uredi Moj meni) (→ [Uredi Moj meni: 610](#))**

- [Add] (Dodaj)
- [Sorting] (Razvrsti)
- [Delete] (Izbriši)
- [Display from My Menu] (Prikaži iz Mojega menija)

## ▶ Meni [Playback] (Predvajanje)

---

### [Playback Mode] (Način predvajanja) (→ [Playback] (Predvajanje) ([Playback Mode] (Način predvajanja)): 506)

- [Playback Mode] (→ [Način predvajanja]: 506)
- [Slide Show] (→ [Diprojeksija]: 507)
- [Rotate Disp.] (→ [Rotiraj prikaz]: 507)
- [Picture Sort] (→ [Razvrščanje slik]: 507)
- [Magnify from AF Point] (→ [Povečava iz AF točke]: 507)
- [LUT View Assist (Monitor)] (→ [Pomoč za prikaz LUT (Zaslon)]: 508)
- [HLG View Assist (Monitor)] (→ [Pomoč za HLG prikaz (Zaslon)]: 508)
- [Anamorphic Desqueeze Display] (→ [Anamorfni zaslon za odstranjevanje stiskanja]: 508)
- [Behavior After Video Playback] (→ [Obnašanje po predvajanju videa]: 508)

### [Process Image] (Obdelava slike) (→ [Playback] (Predvajanje) ([Process Image] (Obdelava slike)): 509)

- [RAW Processing] (→ [RAW obdelava]: 509)
- [Time Lapse Video] (→ [Video s časovnim zamikom]: 509)
- [Stop Motion Video] (→ [Video z animacijo Stop Motion]: 509)

### [Add/Delete Info.] (Dodaj/Zbriši informacije) (→ [Playback] (Predvajanje) ([Add/Delete Info.] (Dodaj/Zbriši informacije)): 510)

- [Protect] (→ [Zaščititi]: 510)
- [Rating] (→ [Ocena]: 510)

### [Edit Image] (Uredi sliko) (→ [Playback] (Predvajanje) ([Edit Image] (Uredi sliko)): 511)

- [Resize] (→ [Sprememba velikosti]: 511)
- [Rotate] (→ [Obračanje]: 512)
- [Video Divide] (→ [Razdelitev videoposnetka]: 512)
- [Copy] (→ [Kopiranje]: 513)

### [Others] (Drugo) (→ [Playback] (Predvajanje) ([Others] (Drugo)): 515)

- [Delete Confirmation] (→ [Potrdi izbris]: 515)
- [Delete All Images] (→ [Izbriši vse slike]: 515)



# Wi-Fi/Bluetooth

To poglavje razlaga Wi-Fi® in Bluetooth® funkcije fotoaparata.

• Ta dokument za pametne telefone in tablične računalnike uporablja skupno poimenovanje **pametni telefoni**.

- [Povezovanje s pametnim telefonom: 626](#)
- [Upravljanje fotoaparata s pametnim telefonom: 642](#)
- [Pošiljanje slik iz fotoaparata: 659](#)
- [Povezave Wi-Fi: 666](#)
- [Nastavitve za pošiljanje in izbira slik: 675](#)
- [Neni \[Wi-Fi Setup\] \(Nastavitve Wi-Fi\): 677](#)

## ❖ Preverjanje delovanja funkcij Wi-Fi in Bluetooth

| Lučka (modra) | Zaslon                                                                            | Delovanje                                              |
|---------------|-----------------------------------------------------------------------------------|--------------------------------------------------------|
| Sveti         |  | Funkcija Wi-Fi je vklopljena ali obstaja povezava.     |
|               |  | Funkcija Bluetooth je vklopljena ali obstaja povezava. |
| Utripa        |  | Ko so slikovni podatki poslani s fotoaparata.          |

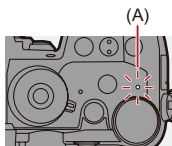

(A) Lučka omrežne povezave





- Med pošiljanjem slik ne odstranjajte kartice ali baterije in se ne prestavite na območje brez sprejema.
- Fotoaparata ni mogoče uporabiti za povezavo z javno brezžično povezavo LAN.
- Priporočamo, da nastavite šifriranje za ohranjanje vaše informacijske varnosti.
- Priporočamo, da pri pošiljanju slik uporabljate dovolj napolnjeno baterijo.
- Če je raven preostale baterije nizka, se morda ne boste mogli povezati z drugimi napravami ali povezavo obdržati. (prikazalo se bo sporočilo kot npr. [Communication error] (Napaka v komunikaciji)).
- Slike morda ne bodo v celoti poslane, odvisno od pogojev radijskih valov. Če se povezava prekine med pošiljanjem slik, bi se lahko odposlale nepopolne ali manjkajoče slike.



- Nastavite lahko tako, da lučka omrežne povezave ne sveti:  
(→ [\[Power/Network Indicator\]](#) (Indikatorska lučka napajanja/omrežja): 603)

## Povezovanje s pametnim telefonom

---

---

- Namestitev "LUMIX Sync": 627
- Povezovanje s pametnim telefonom (Povezava Bluetooth): 628
- Povezovanje s pametnim telefonom ([Wi-Fi connection] (Povezava z Wi-Fi)): 634
- Pošiljanje slik iz fotoaparata na pametni telefon s preprostimi operacijami: 640

Povežite se s pametnim telefonom, ki ima nameščeno aplikacijo "Panasonic LUMIX Sync" (spodaj: "LUMIX Sync").

Uporabite "LUMIX Sync" za oddaljeno snemanje in prenos slik.

## Namestitev “LUMIX Sync”

“LUMIX Sync” je aplikacija za pametne telefone, ki jo ponuja Panasonic.



### Podprti operacijski sistemi

Android™: Android 7 ali novejši

iOS: iOS 12 ali novejši

- 1 Povežite pametni telefon z omrežjem.**
- 2 (Android) Izberite “Google Play™ Store”.  
(iOS) Izberite “App Store”.**
- 3 V iskalno polje vnesite “LUMIX” ali “panasonic lumix sync”.**
- 4 Izberite in namestite “Panasonic LUMIX Sync”.** 



- Uporabite najnovejšo različico.
- Podprte različice OS so aktualne od JANUARJA 2022 in se lahko spremenijo.
- Za dodatne informacije o delovanju izberite [Help] (Pomoč) v meniju “LUMIX Sync”.
- Aplikacija morda ne bo delovala pravilno, odvisno od vašega pametnega telefona.

Za informacije o “LUMIX Sync” glejte spodnjo spletno stran za podporo:

<https://panasonic.jp/support/global/cs/dsc/>

(Samo v angleškem jeziku)

## Povezovanje s pametnim telefonom (povezava z Bluetooth)

Sledite preprostemu postopku za vzpostavitev povezave (seznanjanje oz. pairing), da se povežete s pametnim telefonom, ki podpira Bluetooth Low Energy.

Ko je seznanjanje nastavljeno, se fotoaparati samodejno poveže s pametnim telefonom prek Wi-Fi.

- Pred prvo povezavo je potrebno nastaviti seznanjanje oz. pairing. Za informacije o drugem in vsakem naslednjem povezovanju glejte: (→ [Povezovanje s seznanjenim pametnim telefonom: 632](#))



- **Podprti pametni telefoni**

Android™: Android 7 ali novejši s Bluetooth 4.0 ali novejšim (razen tistih, ki ne podpirajo tehnologije Bluetooth Low Energy)

iOS: iOS 12 ali novejši

- **Na pametnem telefonu predhodno vklopite funkcijo Bluetooth.**

# 1 Na pametnem telefonu zaženite “LUMIX Sync”.

- Prikaže se sporočilo o registraciji naprave (fotoaparata). Izberite [NEXT] (Naprej).



- Ko ste sporočilo zaprli, izberite [ ? ], in registrirajte fotoaparat z uporabo funkcije [Camera registration (pairing)] (Registracija fotoaparata (seznanjanje)).

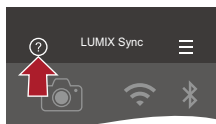

# 2 Preverite vsebino prikazanega vodnika in izberite [Next] (Naprej), dokler se ne prikaže zaslon za registracijo fotoaparata.

## Upravljanje fotoaparata v skladu z navodili za pametni telefon.

### 3 Nastavite fotoaparat na stanje pripravljenosti za Bluetooth seznanjanje.

- [MENU/SET] ⇒ [ ] ⇒ [ ] ⇒ [Bluetooth] ⇒ [Bluetooth] ⇒ [SET] (Nastavi)  
⇒ [Pairing] (Seznanjanje)
- Fotoaparat preide v stanje pripravljenosti za seznanjanje in prikaže se ime naprave (A).

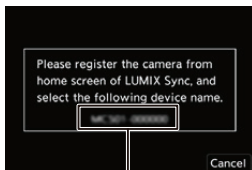

(A)

### 4 V pametnem telefonu izberite ime fotoaparata.

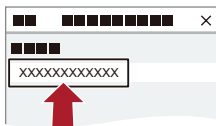

- (iOS naprave) Ko se prikaže sporočilo za potrditev spremembe cilja, izberite [Join] (Pridruži se).



## 5 Ko se prikaže sporočilo, da je registracija naprave končana, izberite [OK] (V redu).

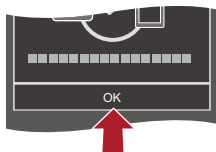

- Vzpostavljena bo povezava Bluetooth med fotoaparatom in pametnim telefonom.



- Seznanjen pametni telefon je registriran kot seznanjena naprava.
- Med povezavo Bluetooth se na zaslonu za snemanje prikaže [  ]. Ko je funkcija Bluetooth omogočena, vendar povezava s pametnim telefonom ni vzpostavljena, je [  ] prikazan prosojno.
- Registrirajte lahko do 16 pametnih telefonov. Če poskusite registrirati več kot 16 pametnih telefonov, se bodo najprej izbrisali podatki o registraciji najstarejših.

## ❖ Prekinitev Bluetooth povezave

Če želite prekiniti povezavo Bluetooth, izklopite funkcijo Bluetooth na fotoaparatu.

 ⇒ [  ] ⇒ [  ] ⇒ [Bluetooth] ⇒ [Bluetooth] ⇒ Izberite [OFF] (Izklopljeno)





- Tudi če prekinete povezavo, podatki o združevanju ne bodo izbrisani.

## ❖ Povezovanje s seznanjenim pametnim telefonom

Povežite seznanjene pametne telefone po naslednjem postopku.

1 Omogočite funkcijo Bluetooth na fotoaparatu.

- **MENU/SET** ⇒ [  ] ⇒ [  ] ⇒ [Bluetooth] ⇒ [Bluetooth] ⇒ [ON] (Vključjeno)

2 Na pametnem telefonu zaženite "LUMIX Sync".

- Če se prikaže sporočilo, ki kaže, da pametni telefon išče fotoaparati, zaprite to sporočilo.

3 Izberite [  ].

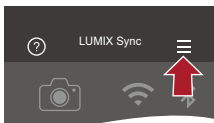

4 Izberite [Bluetooth Setup] (Nastavitev Bluetooth).

5 Vključite Bluetooth.

6 V elementih [Registered camera(s)] (Registrirani fotoaparati) izberite ime fotoaparata.

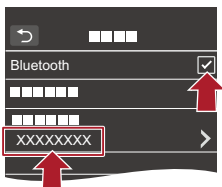



- Tudi če nastavite seznanjanje z več kot enim pametnim telefonom, se lahko naenkrat povežete samo z enim pametnim telefonom.
- Če za povezovanje potrebujete nekaj časa, lahko preklic nastavitve seznanjanja na pametnem telefonu in fotoaparatu ter ponovna vzpostavitev povezave povzroči pravilno zaznavanje fotoaparata.



## ❖ Preklic seznanjanja

1 Prekliče nastavitve seznanjanja fotoaparata.

-  ⇒ [  ] ⇒ [  ] ⇒ [Bluetooth] ⇒ [Bluetooth] ⇒ [SET] (Nastavi) ⇒ [Delete] (Izbriši)

2 Izberite pametni telefon, s katerim želite prekiniti seznanjanje.





- Prav tako prekliče funkcijo seznanjanja na pametnem telefonu.
- Ko se [Reset] (Ponastavi) v meniju [Setup] (Nastavitev) ([Setting] (Nastavitev)) uporablja za ponastavitev omrežnih nastavitev, se informacije za registrirane naprave izbrišejo.

## Povezovanje s pametnim telefonom ([Wi-Fi connection] (Povezava z Wi-Fi))

Uporabite Wi-Fi za povezavo fotoaparata in pametnega telefona. Z uporabo privzetih nastavitev je možna preprosta povezava s pametnimi telefoni brez vnosa gesla. Preverjanje pristnosti z geslom lahko uporabite za večjo varnost povezave.

### 1 Nastavite kamero v stanje pripravljenosti povezave Wi-Fi.

- **MENU/SET** ⇒ [  ] ⇒ [  ] ⇒ [Wi-Fi] (Brezžično omrežje Wi-Fi) ⇒ [Wi-Fi Function] (Wi-Fi funkcija) ⇒ [New Connection] (Nova povezava) ⇒ [Control With Smartphone] (Upravljanje s pametnim telefonom)
- Na zaslonu se prikaže SSID (B) fotoaparata.
- Enako operacijo lahko izvedete tudi s pritiskom na funkcijski gumb, kateremu je dodeljeno [Wi-Fi] (Brezžično omrežje Wi-Fi). (→ [Funkcijski gumbi: 517](#))



(B)

### 2 V nastavitvenem meniju pametnega telefona vklopite funkcijo Wi-Fi.

### 3 Izberite SSID, ki je prikazan na fotoaparatu.

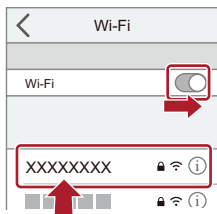

### 4 Na pametnem telefonu zaženite “LUMIX Sync”.











### 5 (Ob prvi povezavi) Potrdite ime naprave, ki je prikazano na fotoaparatu, in izberite [Yes] (Da).

- Ko se prikaže druga naprava od tiste, s katero se želite povezati, se bo fotoaparati samodejno povezal s to napravo, če izberete [Yes] (Da). Če so v bližini še druge naprave za povezavo Wi-Fi, priporočamo, da za povezavo s preverjanjem pristnosti z geslom uporabite kodo QR ali ročni vnos gesla. (→ [Uporaba preverjanja pristnosti z geslom za povezavo: 636](#))

## ❖ Uporaba preverjanja pristnosti z geslom za povezavo

Varnost povezave Wi-Fi lahko izboljšate s preverjanjem pristnosti z geslom prek ročnega vnosa ali kode QR.

### Skeniranje QR kode za povezavo

- 1 Nastavite [Wi-Fi Password] (Wi-Fi Geslo) na fotoaparatu na [ON] (Vključeno).
  -  ⇒ [  ] ⇒ [  ] ⇒ [Wi-Fi] (Brezžično omrežje Wi-Fi) ⇒ [Wi-Fi Setup] (Nastavitve Wi-Fi) ⇒ [Wi-Fi Password] (Wi-Fi Geslo) ⇒ [ON] (Vključeno)
- 2 Prikaz QR kode (C).
  -  ⇒ [  ] ⇒ [  ] ⇒ [Wi-Fi] (Brezžično omrežje Wi-Fi) ⇒ [Wi-Fi Setup] (Wi-Fi funkcija) ⇒ [New Connection] (Nova povezava) ⇒ [Control With Smartphone] (Upravljanje s pametnim telefonom)
  - Enako operacijo lahko izvedete tudi s pritiskom na funkcijski gumb, kateremu je dodeljeno [Wi-Fi] (Brezžično omrežje Wi-Fi). (→ [Funkcijski gumbi: 517](#))
  - Pritisnite  ali , da povečate QR kodo.

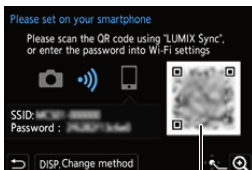

(C)

- 3 Na pametnem telefonu zaženite "LUMIX Sync".
  - Če se prikaže sporočilo, ki kaže, da pametni telefon išče fotoaparat, zaprite to sporočilo.
- 4 Izberite [  ].
- 5 Izberite [Wi-Fi connection] (Povezava z Wi-Fi).
- 6 Izberite [QR code] (QR koda).
- 7 Skenirajte QR kodo, ki je prikazana na zaslonu fotoaparata z uporabo funkcije "LUMIX Sync".
  - (iOS naprave) Ko se prikaže sporočilo za potrditev spremembe cilja, izberite [Join] (Pridruži se).

## Ročno vnašanje gesla za povezavo

- 1 Prikažite zaslon v koraku 2 (→ [Skeniranje QR kode za povezavo: 636](#))
- 2 V nastavitvenem meniju pametnega telefona vklopite funkcijo Wi-Fi.

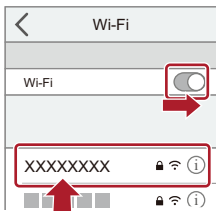

- 3 Na zaslonu za nastavev Wi-Fi izberite SSID (D), ki je prikazan na fotoaparatu.
- 4 (Ob prvi povezavi) Vnesite geslo (D), prikazano na fotoaparatu.

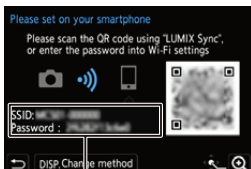



(D)



- 5 Na pametnem telefonu zaženite "LUMIX Sync".

## ❖ Drugi načini povezave, različni od privzetih nastavitvev



Pri povezovanju s funkcijo [Via Network] (Preko omrežja), ali [WPS Connection] (WPS povezava) v [Direct] (Neposredno), sledite spodnjim korakom:

- 1 Prikažite zaslon za nastavitve načina povezave za fotoaparata.
  -  ⇒ [  ] ⇒ [  ] ⇒ [Wi-Fi] (Brezžično omrežje Wi-Fi) ⇒ [Wi-Fi Function] (Wi-Fi funkcija) ⇒ [New Connection] (Nova povezava) ⇒ [Control With Smartphone] (Upravljanje s pametnim telefonom)
- 2 Pritisnite [DISP.] (Prikaz).

### Povezovanje prek omrežja



- 1 Izberite [Via Network] (Preko omrežja) in nato pritisnite  ali 
  - Povežite fotoaparata z brezžično dostopno točko. (→ [\[Via Network\] \(Preko omrežja\): 667](#))
- 2 V nastavitvenem meniju pametnega telefona vklopite funkcijo Wi-Fi.
- 3 Povežite pametni telefon na brezžično dostopno točko, na katero je povezan fotoaparata.
- 4 Na pametnem telefonu zaženite "LUMIX Sync".

### Neposredno povezovanje

- 1 Izberite [Direct] (Neposredno) in nato pritisnite  ali 
  - Izberite [WPS Connection] (WPS povezava), da fotoaparata povežete s pametnim telefonom. (→ [\[Direct\] \(Neposredno\): 671](#))
- 2 Na pametnem telefonu zaženite "LUMIX Sync".

## ❖ Prekinitev Wi-Fi povezave

Če želite prekiniti povezavo Wi-Fi med fotoaparatom in pametnim telefonom, sledite spodnjim korakom.

- 1 Pritisnite sprožilec do polovice, da spravite fotoaparata v način snemanja.
- 2 Prekinite Wi-Fi povezavo.
  -  ⇒ [  ] ⇒ [  ] ⇒ [Wi-Fi] (Brezžično omrežje Wi-Fi) ⇒ [Wi-Fi Function] (Wi-Fi funkcija) ⇒ [Da]
  - Enako operacijo lahko izvedete tudi s pritiskom na funkcijski gumb, kateremu je dodeljeno [Wi-Fi] (Brezžično omrežje Wi-Fi). (→ [Funkcijski gumbi: 517](#))
- 3 Na pametnem telefonu zaprite "LUMIX Sync".

## Pošiljanje slik iz fotoaparata na pametni telefon s preprostimi operacijami

Slike lahko prenesete na pametni telefon, ki je povezan prek Bluetooth, samo s pritiskom na [Q] (Hitri meni) med predvajanjem.

Za enostavno povezavo lahko uporabite tudi meni.

- Enako operacijo lahko izvedete tudi s pritiskom na funkcijski gumb, na katerega ste registrirali [Send Image (Smartphone)] (Pošlji sliko (pametni telefon)). (→ [Funkcijski gumbi: 517](#))

Kako začeti:



- Namestite "LUMIX Sync" na svoj pametni telefon. (→ [Namestitev "LUMIX Sync": 627](#))
- Povežite fotoaparat s pametnim telefonom prek povezave Bluetooth. (→ [Povezovanje s pametnim telefonom \(Povezava Bluetooth\): 628](#))
- Pritisnite [] na fotoaparatu, da prikazete predvajalni zaslon.

### Pošljite eno sliko

- 1 Pritisnite ◀▶, da izberete sliko.
- 2 Pritisnite [Q] (Hitri meni).
- 3 Izberite [Single Select] (Enojna izbira).
  - Če želite spremeniti nastavitve pošiljanja slik, pritisnite [DISP.] (Prikaz). (→ [Nastavitve za pošiljanje slik: 675](#))
- 4 Na pametnem telefonu izberite [Yes] (Da) (za naprave Android) ali [Join] (Pridruži se) (za naprave iOS).
  - To se samodejno poveže prek Wi-Fi.





## Pošljite več slik

- 1 Pritisnite [Q] (Hitri meni).
- 2 Izberite [Multi Select] (Izbira večih).
  - Če želite spremeniti nastavitve pošiljanja slik, pritisnite [DISP.] (Prikaz).  
(→ [Nastavitve za pošiljanje slik: 675](#))
- 3 Izberite slike in jih nato prenesite.  
◀▶: Izberite slike  
 ali  : Nastavi/Prekliči  
[DISP.] (Prikaz): Prenos
- 4 Na pametnem telefonu izberite [Yes] (Da) (za naprave Android) ali [Join] (Pridruži se) (za naprave iOS).
  - To se samodejno poveže prek Wi-Fi.





- Ta funkcija ni na voljo, če je [Auto Transfer] (Samodejni prenos) v meniju [Bluetooth] (Bluetooth) nastavljen na [ON] (Vključeno).

## ❖ Uporaba menija za enostaven prenos

 ⇒ [  ] ⇒ [  ] ⇒ [Bluetooth] ⇒ [Send Image (Smartphone)] (Pošlji sliko (pametni telefon))

Nastavitve: [Single Select] (Enojna izbira)/[Multi Select] (Izbira večih)

- Če [Single Select] (Enojna izbira), pritisnite ▶, da izberete sliko in nato pritisnite  ali  da izvedete.
- Če [Multi Select] (Izbira večih), uporabite isto operacijo kot pri "Pošljite več slik". (→ [Pošljite več slik: 641](#))

## Upravljanje fotoaparata s pametnim telefonom

---

- [Remote shooting] (Oddaljeno snemanje): 644
- [Shutter Remote Control] (Daljinsko upravljanje sprožilca): 646
- [Import images] (Uvažanje slik): 649
- [Auto Transfer] (Samodejni prenos): 651
- [Location Logging] (Beleženje lokacije): 653
- [Remote Wakeup] (Oddaljeno bujenje): 655
- [Auto Clock Set] (Samodejna nastavitve ure): 657
- [Camera settings copy] (Kopiranje nastavitvev fotoaparata): 658

To pojasnjuje funkcije za upravljanje fotoaparata s pametnim telefonom. Funkcije, opisane v tem dokumentu s simbolom ( **Bluetooth** ), zahtevajo uporabo pametnega telefona, ki podpira Bluetooth Low Energy.

## ❖ Domači (začetni) zaslon

Ko zaženete "LUMIX Sync", se prikaže začetni zaslon.

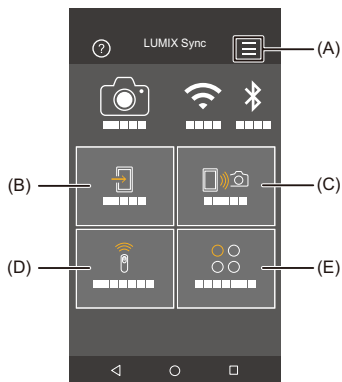

- (A)  Nastavitve aplikacij (→ [Povezovanje s seznanjenim pametnim telefonom: 632](#), [Uporaba preverjanja pristnosti z geslom za povezavo: 636](#), [\[Remote Wakeup\] \(Oddaljeno bujenje\): 655](#))  
To omogoča nastavitve povezave, vklop/izklop fotoaparata in prikaže Pomoč.
- (B)  [Import images] (Uvažanje slik) (→ [\[Import images\] \(Uvažanje slik\): 649](#))
- (C)  [Remote shooting] (Oddaljeno snemanje) (→ [\[Remote shooting\] \(Oddaljeno snemanje\): 644](#))
- (D)  [Shutter Remote Control] (Daljinsko upravljanje sprožilca) (→ [\[Shutter Remote Control\] \(Daljinsko upravljanje sprožilca\): 646](#))
- (E)  [Others] (Drugo) [Camera settings copy] (Kopiranje nastavitev fotoaparata) (→ [\[Camera settings copy\] \(Kopiranje nastavitev fotoaparata\): 658](#))

## [Remote shooting] (Oddaljeno snemanje)

Pametni telefon lahko uporabite za snemanje na daljavo, medtem ko si v živo ogledujete fotografije iz fotoaparata.

Kako začeti:

- Povežite fotoaparata s pametnim telefonom. (→ [Povezovanje s pametnim telefonom \(Povezava Bluetooth\): 628](#), [Povezovanje s pametnim telefonom \(\[Wi-Fi connection\] \(Povezava z Wi-Fi\)\): 634](#))
- Na pametnem telefonu zaženite "LUMIX Sync".

### 1 Izberite ([Remote shooting] (Oddaljeno snemanje)) na začetnem zaslону.

- (iOS naprave) Ko se prikaže sporočilo za potrditev spremembe cilja, izberite [Join] (Pridruži se).

### 2 Začnite snemati.

- Posneta slika se shrani v fotoaparata.

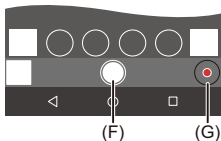

(F) Posname sliko

(G) Začne/konča snemanje videoposnetka





- o se uporablja v kombinaciji s funkcijo [Auto Transfer] (Samodejni prenos), je mogoče samodejno prenesti na daljavo posnete slike na pametni telefon. (→ [\[Auto Transfer\] \(Samodejni prenos\): 651](#))



- Nekatere funkcije, vključno z nekaterimi nastavitvami, morda ne bodo na voljo.

## ❖ Način delovanja med snemanjem na daljavo

Nastavite fotoaparat ali pametni telefon kot prednostno napravo za upravljanje med oddaljenim snemanjem.

 ➔ [  ] ➔ [  ] ➔ [Wi-Fi] (Brezžično omrežje Wi-Fi) ➔ [Wi-Fi Setup] (Nastavitve Wi-Fi) ➔ [Wi-Fi Password] Izberite ➔ Vybete [Priority of Remote Device] (Prednost oddaljene naprave)

### [Camera] (Fotoaparat)

Upravljanje je možno na fotoaparatu in pametnem telefonu.

- Nastavitve izbirnikov fotoaparata in podobnega ne morete spreminjati s pametnim telefonom.

### [Smartphone] (Pametni telefon)

Upravljanje je možno samo na pametnem telefonu.

- Nastavitve izbirnikov fotoaparata in podobno lahko spreminjate tudi s pametnim telefonom.
- Za prenehanje oddaljenega snemanja, pritisnite katerokoli tipko na fotoaparatu, da se vklopi zaslon, in izberite [End] (Konec).

- Privzeta nastavev je [Camera] (Fotoaparat).



- Nastavitve te funkcije ni mogoče spremeniti, ko je povezava aktivna.

## [Shutter Remote Control] (Daljinsko upravljanje sprožilca)

### Bluetooth

Pametni telefon lahko uporabljate kot daljinski upravljalnik za sprožilec.

Kako začeti:

- Povežite fotoaparat s pametnim telefonom z Bluetooth. (→ [Povezovanje s pametnim telefonom \(Povezava Bluetooth\): 628](#))
- Na pametnem telefonu zaženite "LUMIX Sync".

**1** Izberite [] ([Shutter Remote Control] (Daljinsko upravljanje sprožilca)) na začetnem zaslonu.

**2** Začnite snemati.



Začne/konča snemanje videoposnetka



Posname sliko





- Bulb snemanje: 647
-

## ❖ Bulb snemanje

Zaklop lahko ostane odprt od začetka do konca snemanja, kar je koristno za snemanje zvezdnega neba ali nočne pokrajine.

Kako začeti:

- Nastavite fotoaparata na [M] način. (→ [Način ročne osvetlitve: 280](#))
- Nastavite hitrost zaklopa fotoaparata na [B] (Bulb). (→ [\[B\] \(Bulb\): 284](#))



- 1 Dotaknite se [  ], da začnete snemati (dotikajte se, ne da bi pri tem odstranili prst).
- 2 Odstranite prst z [  ], da končate snemanje..
  - Podrsajte [  ] v smeri [LOCK] (Zaklep), da lahko snemate s pritiskom na sprožilec v popolnoma pritisnjenem stanju. (Podrsajte [  ] nazaj na prvotni položaj ali pritisnite na sprožilec fotoaparata, da ustavite snemanje)
  - Med snemanjem [B] (Bulb), če je povezava Bluetooth prekinjena, znova vzpostavite Bluetooth povezavo in končajte snemanje iz pametnega telefona.

## ❖ Skrajšanje časa vračanja iz [Sleep Mode] (Spanje)

Čas za aktiviranje fotoaparata iz stanja mirovanja [Sleep Mode] (Spanje), lahko skrajšate z uporabo [Shutter Remote Control] (Daljinsko upravljanje sprožilca).

Kako začeti:

- Povežite fotoaparata s pametnim telefonom z Bluetooth. (→ [Povezovanje s pametnim telefonom \(Povezava Bluetooth\): 628](#))
- Nastavite [Remote Wakeup] (Oddaljeno prebujanje) in [Bluetooth] (Bluetooth) na [ON] (Vklopljeno). (→ [\[Remote Wakeup\] \(Oddaljeno bujenje\): 655](#))

 ⇒  ⇒  ⇒ [Bluetooth] ⇒ Izberite [Returning from Sleep Mode] (Vrnitev iz stanja mirovanja)



### [Import / Remote Priority] (Uvozi/Prednost oddaljenega snemanja)

Skrajša čas vrnitve, ko uporabljate funkcijo [Import images] (Uvažanje slik) ali [Remote shooting] (Oddaljeno snemanje).



### [Remote Shutter Priority] (Prednost oddaljenega sprožilca)

Skrajša čas vrnitve, ko uporabljate funkcijo [Shutter Remote Control] (Daljinsko upravljanje sprožilca).



- Če želite uporabiti [Shutter Remote Control] (Daljinsko upravljanje sprožilca) da na fotoaparatu prekličete [Sleep Mode] (Spanje), nastavite [Bluetooth] (Bluetooth) v meniju [Setup] (Nastavitve) ([IN/OUT] (V/Ven)) na naslednji način in se nato povežite prek Bluetooth:
  - [Remote Wakeup] (Oddaljeno bujenje): [ON] (Vklopljeno) (→ [\[Remote Wakeup\] \(Oddaljeno bujenje\): 655](#))
  - [Auto Transfer] (Samodejni prenos): [OFF] (Izklopljeno) (→ [\[Auto Transfer\] \(Samodejni prenos\): 651](#))
- Fotoaparata ni mogoče vklopiti z uporabo [Shutter Remote Control] (Daljinsko upravljanje sprožilca).



## [Import images] (Uvažanje slik)

Prenesite sliko, shranjeno na kartici, v pametni telefon, povezan preko Wi-Fi.

Kako začeti:

- Povežite fotoaparata s pametnim telefonom. (→ [Povezovanje s pametnim telefonom \(Povezava Bluetooth\): 628](#), [Povezovanje s pametnim telefonom \(\[Wi-Fi connection\] \(Povezava z Wi-Fi\)\): 634](#))
- Na pametnem telefonu zaženite "LUMIX Sync".

### 1 Izberite ([Import images] (Uvažanje slik)) na začetnem zaslону.



- (iOS naprave) Ko se prikaže sporočilo za potrditev spremembe cilja, izberite [Join] (Pridruži se).

### 2 Izberite sliko za prenos.

- Kartico lahko preklopite z dotikom na (H).



### 3 Prenesite sliko.

- Izberite [  ].
- Če je slika video, jo lahko predvajate tako, da se dotaknete [  ] na sredini zaslona.



- Ko se predvaja videoposnetek, gre za majhno velikost podatkov in se prenaša s funkcijo "LUMIX Sync", zato se bo kakovost slike razlikovala od kakovosti dejanskega posnetega videa. Odvisno od pametnega telefona in pogojev uporabe se lahko kakovost slike poslabša ali pa se zgodi, da med predvajanjem videa ali slike zvok preskoči.
- Slike z velikostjo datotek, ki presega 4 GB, ni mogoče prenesti.
- Slike, posnete z naslednjimi funkcijami, ni mogoče prenesti:
  - [MOV] videoposnetki, [Apple ProRes] videoposnetki

## [Auto Transfer] (Samodejni prenos)

### Bluetooth



Posnete slike, ko jih posnamete, lahko samodejno prenesete v pametni telefon.

Kako začeti:

- Povežite fotoaparata s pametnim telefonom z Bluetooth. (→ [Povezovanje s pametnim telefonom \(Povezava Bluetooth\): 628](#))

# 1

## Omogočite [Auto Transfer] (Samodejni prenos) na fotoaparatu.

-  → [  ] → [  ] → [Bluetooth] → [Auto Transfer] (Samodejni prenos) → [ON] (Vklopljeno)
- Če se na fotoaparatu prikaže potrditveni zaslon, ki vas pozove, da prekinete povezavo Wi-Fi, izberite [Yes] (Da) za prekinitev.

# 2

## Na pametnem telefonu izberite [Yes] (Da) (za naprave Android) ali [Join] (Pridruži se) (za naprave iOS).

- Fotoaparata samodejno vzpostavi povezavo Wi-Fi.

# 3

## Preverite nastavitve za pošiljanje v fotoaparatu in pritisnite ali

- Če želite spremeniti nastavev pošiljanja, pritisnite [DISP.] (Prikaz). (→ [Nastavitve za pošiljanje slik: 675](#))
- Možen je samodejni prenos slike, ko je na snemalnem zaslonu fotoaparata prikazano .

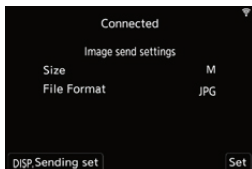

## 4 Snemajte s fotoaparatom.

- Med pošiljanjem datoteke je na snemalnem zaslonu fotoaparata prikazano [  ].

### ❖ Zaustavitev samodejnega prenosa slik

 ⇒ [  ] ⇒ [  ] ⇒ [Bluetooth] ⇒ [Auto Transfer] (Samodejni prenos)

➔ Izberite [OFF] (Izklopljeno)

- Prikaže se potrditveni zaslon, ki vas pozove, da prekinete povezavo Wi-Fi.



- Če so nastavitve [Bluetooth] (Bluetooth) in [Auto Transfer] (Samodejni prenos) na fotoaparatu nastavljeni na [ON] (Vključeno), se fotoaparati takoj ob vklopu samodejno poveže s telefonom preko Bluetooth in Wi-Fi. Za povezavo pametnega telefona s fotoaparatom zaženite "LUMIX Sync".



- Slike se ne prenašajo, ko je snemalni zaslon fotoaparata prikazan na pametnem telefonu v [Remote shooting] (Oddaljeno snemanje).
- Če je funkcija [Auto Transfer] (Samodejni prenos) nastavljena na [ON] (Vključeno), funkcije [Wi-Fi Function] (Wi-Fi funkcija) ni mogoče uporabiti.
- Če je fotoaparati med prenosom slike izklopljen in je pošiljanje datoteke prekinjeno, vklopite fotoaparati in znova zaženite pošiljanje.
  - Če se stanje pomnilnika neodposlanih datotek spremeni, potem pošiljanje datotek morda ne bo več mogoče.
  - Če je veliko datotek, ki niso poslani, pošiljanje vseh datotek morda ne bo mogoče.
- Slik, posnetih z naslednjo funkcijo, ni mogoče samodejno prenesti:
  - Video snemanje

## [Location Logging] (Beleženje lokacije)

### Bluetooth



Pametni telefon pošlje informacije o lokaciji fotoaparata prek Bluetooth, in fotoaparat izvaja snemanje med zapisovanjem pridobljene informacije o lokaciji.

Kako začeti:

- Omogočite funkcijo GPS na pametnem telefonu.
- Povežite fotoaparat s pametnim telefonom z Bluetooth. (→ [Povezovanje s pametnim telefonom \(Povezava Bluetooth\): 628](#))

## 1

### Na fotoaparatu omogočite [Location Logging] (Beleženje lokacije).

-  ⇒ [  ] ⇒ [  ] ⇒ [Bluetooth] ⇒ [Location Logging] (Beleženje lokacije) ⇒ [ON] (Vklopljeno)
- Fotoaparat bo vstopil v način, kjer je mogoče posneti informacije o lokaciji in [GPS] je prikazano na zaslonu za snemanje fotoaparata.

## 2

### Snemajte slike s fotoaparatom.

- Informacije o lokaciji bodo zapisane na posnetih slikah.





- Če se na zaslonu za snemanje prikaže [ GPS ], prosojno, ni mogoče pridobiti informacij o lokaciji, zato podatkov ni mogoče zapisati. GPS pozicioniranje pametnega telefona morda ne bo mogoče, če je pametni telefon v stavbi, vrečki ali podobno. Premaknite pametni telefon na odprt prostor, da izboljšate učinkovitost določanja položaja. Poglejte tudi v navodila za vaš pametni telefon.
- Slike z informacijami o lokaciji so označene z [ GPS ].
- Ko uporabljate to funkcijo, bodite posebej pozorni na zasebnost, pravice o podobnosti subjekta, itd. Uporabljajte na lastno odgovornost.
- Med pridobivanjem informacij o lokaciji se baterija na pametnem telefonu hitreje porablja.

## [Remote Wakeup] (Oddaljeno bujenje)

### Bluetooth

Tudi ko je fotoaparat izklopljen, lahko pametni telefon uporabite za zagon fotoaparata in snemanje slik ali za preverjanje posnetih slik.

Kako začeti:

- 1 Povežite se s pametnim telefonom prek povezave Bluetooth. (→ [Povezovanje s pametnim telefonom \(Povezava Bluetooth\): 628](#))
- 2 Omogočite [Remote Wakeup] (Oddaljeno bujenje) na fotoaparatu.
  -  → [  ] → [  ] → [Bluetooth] → [Remote Wakeup] (Oddaljeno bujenje) → [ON] (Vključeno)
- 3 Nastavite stikalo za vklop/izklop fotoaparata na [OFF] (Izklopljeno).
- 4 Na pametnem telefonu zaženite "LUMIX Sync".

### ❖ Vklapljanje fotoaparata

Izberite [Remote shooting] (Oddaljeno snemanje) na začetnem zaslonu "LUMIX Sync".

- (iOS naprave) Ko se prikaže sporočilo za potrditev spremembe cilja, izberite [Join] (Pridruži se).
- Fotoaparat se vklopi in samodejno poveže z Wi-Fi.

### ❖ Izklapljanje fotoaparata

- 1 Izberite [  ] na začetnem zaslonu "LUMIX Sync".
- 2 Izberite [Turn off the camera] (Izključi fotoaparat).
- 3 Izberite [Power OFF] (Izklop).



- Ko je [Auto Transfer] (Samodejni prenos) nastavljen na [ON] (Vključeno), se slike, posnete med delovanjem na daljavo, samodejno prenesejo v pametni telefon.  
Če izberete [Power OFF] (Izklop), medtem ko še vedno niso poslane slike, se pošiljanje nadaljuje, ko je fotoaparat naslednjič vključen.
- Ko je nastavljena funkcija [Remote Wakeup] (Oddaljeno prebujanje), funkcija Bluetooth še naprej deluje, tudi če je stikalo za vklop/izklop kamere nastavljeno na [OFF] (Izklopljeno), zato se bo baterija praznila.



## [Auto Clock Set] (Samodejna nastavitev ure)



### Bluetooth

Sinhronizirajte uro in nastavitev časovnega pasu fotoaparata z nastavitvami na pametnem telefonu.

Kako začeti:

- Povežite fotoaparat s pametnim telefonom z Bluetooth. (→ [Povezovanje s pametnim telefonom \(Povezava Bluetooth\): 628](#))

### Omogočite [Auto Clock Set] (Samodejna nastavitev ure) na fotoaparatu.

-  ⇒ [  ] ⇒ [  ] ⇒ [Bluetooth] ⇒ [Auto Clock Set] (Samodejna nastavitev ure) ⇒ [ON] (Vklopljeno)



## [Camera settings copy] (Kopiranje nastavitv fotoaparata)

### Bluetooth

Ta funkcija shrani informacije o nastavitvah fotoaparata v pametni telefon. Informacije o shranjenih nastavitvah lahko naložite v fotoaparata, tako da lahko nastavite iste nastavitve na več fotoaparatih.

Kako začeti:

- Povežite fotoaparata s pametnim telefonom z Bluetooth. (→ [Povezovanje s pametnim telefonom \(Povezava Bluetooth\): 628](#))

**1** Izberite [  ] ([Others] (Drugo)) → [  ] ([Camera settings copy] (Kopiranje nastavitv fotoaparata)) na začetnem zaslonu “LUMIX Sync”.

**2** Shranite ali naložite informacije o nastavitvah.

- Za podrobnejše informacije o upravljanju “LUMIX Sync” preberite [Help] (Pomoč) v meniju “LUMIX Sync”.



- Naložite lahko samo informacije o nastavitvah istega modela.
- Pri prenosu informacij o nastavitvah se samodejno ustvari povezava Wi-Fi. (Naprave iOS) Ko se prikaže sporočilo za potrditev spremembe cilja, izberite [Join] (Pridruži se).
- Shranite ali naložite lahko informacije o nastavitvah elementov, ki so enake tistim v meniju [Save / Restore Camera Setting] (Shrani/Obnovi nastavitve fotoaparata), v meniju [Setup] (Nastavitev) ([Setting] (Nastavitev)) menu. (→ [Seznam privzetih nastavitv/Shranjevanje po meri/Nastavitve na voljo za kopiranje: 779](#))

## Pošiljanje slik iz fotoaparata

- [\[PC\] \(Osebni računalnik\): 662](#)
- [\[Printer\] \(Tiskalnik\): 665](#)

Upravljajte kamero za pošiljanje posnetih slik v napravo, ki je povezana z Wi-Fi.

Na naslednjih straneh si oglejte korake, ki so skupni vsem napravam.

- Povezave Wi-Fi: [\[Via Network\] \(Preko omrežja\)](#) (→ [\[Via Network\] \(Preko omrežja\): 667](#)) / [\[Direct\] \(Neposredno\)](#) (→ [\[Direct\] \(Neposredno\): 671](#))
- Nastavitve za pošiljanje slik (→ [Nastavitve za pošiljanje slik: 675](#))
- Izbira slik (→ [Izbira slik: 676](#))



- Pri snemanju je snemanje prednostno, zato bo trajalo nekaj časa, da se pošiljanje zaključi.
- Če je kamera izklopljena ali je povezava Wi-Fi prekinjena, preden je pošiljanje končano, se pošiljanje ne bo znova zagnalo.
- Med pošiljanjem morda ne boste mogli izbrisati datotek ali uporabiti menija [\[Playback\] \(Predvajanje\)](#).
- Ko je [\[Auto Transfer\] \(Samodejni prenos\)](#) v [\[Bluetooth\] \(Bluetooth\)](#) nastavljeno na [\[ON\] \(Vključeno\)](#), [\[Wi-Fi Function\] \(Wi-Fi funkcija\)](#) ni na voljo.

## ❖ Slike, ki jih je mogoče poslati

Slike, ki jih je mogoče poslati, se razlikujejo glede na ciljno napravo.

| Ciljna naprava                                               | Slike, ki jih je mogoče poslati                                             |                                                                            |
|--------------------------------------------------------------|-----------------------------------------------------------------------------|----------------------------------------------------------------------------|
|                                                              | [Send Images While Recording] (Pošiljanje slik na računalnik med snemanjem) | [Send Images Stored in the Camera] (Pošlji slike, shranjene v fotoaparatu) |
| [PC] (Osebni računalnik)<br>→ [PC] (Osebni računalnik): 656) | JPEG/RAW                                                                    | JPEG/RAW/MP4/MOV/<br>Apple ProRes                                          |
| [Printer] (Tiskalnik) →<br>[Printer] (Tiskalnik): 665)       | —                                                                           | JPEG                                                                       |



- Odvisno različice operacijskega sistema se te morda ne bodo pravilno prikazale.
- Odvisno od pametnega telefona ali različice operacijskega sistema se te morda ne bodo pravilno prikazale.
- Slik, posnetih s kakšno drugo napravo, ali slik, ki so bile urejene ali obdelane v osebem računalniku, morda ne bo mogoče pošiljati.

## ❖ Funkcijski gumb, kateremu je dodeljeno [Wi-Fi] (Brezžično omrežje Wi-Fi)

Naslednje postopke lahko izvedete s pritiskom na funkcijski gumb, ki mu je po priključitvi na Wi-Fi dodeljena funkcija [Wi-Fi] (Brezžično omrežje Wi-Fi). (→ [Funkcijski gumbi: 517](#))

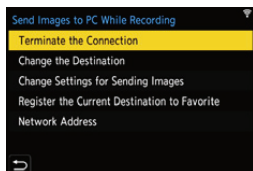

### [Terminate the Connection] (Prekinitev povezave)

Prekine Wi-Fi povezavo.

### [Change the Destination] (Sprememba ciljnega mesta)

Konča povezavo Wi-Fi in vam omogoča izbiro druge povezave Wi-Fi.

### [Change Settings for Sending Images] (Sprememba nastavitve za pošiljanje slik)

Nastavi velikost slike, format datoteke in druge elemente za pošiljanje posnetih slik. (→ [Nastavitve za pošiljanje slik: 675](#))

### [Register the Current Destination to Favorite] (Registracija trenutne destinacije med priljubljene)

Registrira trenutno povezovalno destinacijo ali metodo, tako da se lahko naslednjič preprosto povežete z istimi nastavitvami povezave.

### [Network Address] (Omrežni naslov)

Prikaže naslov MAC in IP naslov fotoaparata. (→ [\[Network Address\] \(Omrežni naslov\): 678](#))

- Nekaterih od teh operacij morda ne boste mogli izvajati, kar je odvisno od funkcije Wi-Fi ali cilja povezave.

## [PC] (Osebni računalnik)

Pošljite posnete slike na osebni računalnik, ki je povezan z Wi-Fi.



### Podprti operacijski sistemi

Windows: Windows 10

Mac: macOS 10.13, 10.14, 10.15.3 do 10.15.7, 11.0 do 11.2

Kako začeti:

- Vključite računalnik.
- Ustvarite ciljno mapo za slike.
- Če je bila delovna skupina ciljnega računalnika spremenjena iz standardne nastavitve, ustrezno popravite tudi nastavitve fotoaparata v [PC Connection] (Povezava z osebnim računalnikom) (Povezava z osebnim računalnikom). (→ [PC Connection] (Povezava z osebnim računalnikom): 677)

## ❖ Ustvarite ciljno mapo za slike

### Pri uporabi sistema Windows (Primer za Windows 10)

- 1 Izberite ciljno mapo in nato kliknite na desno tipko miške.
- 2 Izberite [Properties] (Lastnosti) in nato omogočite skupno rabo mape.

### Pri uporabi sistema Mac (Primer za macOS 10.14)

- 1 Izberite ciljno mapo in nato kliknite elemente v naslednjem vrstnem redu.  
[File] (Datoteka) ➔ [Get Info] (Pridobi informacije)
- 2 Omogočite skupno rabo map.



- Ustvarite ime PC računa (do 254 znakov) in geslo (največ 32 znakov), ki sestoji iz alfanumeričnih znakov.  
Ciljne mape morda ne boste mogli ustvariti, če ime računa vsebuje ne-alfanumerične znake.
- Če ime računalnika (ime NetBIOS za Mac) vsebuje presledek (prazen znak) itd., računalnik morda ne bo prepoznan.  
V tem primeru vam priporočamo, da spremenite ime, ki naj sestoji iz 15 ali manj alfanumeričnih znakov.
- Za podrobnosti glede nastavitve glejte navodila za uporabo vašega osebnega računalnika ali kliknite na Pomoč (Help) v operacijskem sistemu.

## 1 Izberite način pošiljanja slik na fotoaparatu.

- **MENU/SET** ⇒ [ ] ⇒ [ ] ⇒ [Wi-Fi] (Brezžično omrežje Wi-Fi) ⇒ [Wi-Fi Function] (Wi-Fi funkcija) ⇒ [New Connection] (Nova povezava) ⇒ [Send Images While Recording] (Pošiljanje slik na računalnik med snemanjem) / [Send Images Stored in the Camera] (Pošlji slike, shranjene v fotoaparatu)

## 2 (Ko je izbrano [Send Images Stored in the Camera] (Pošlji slike, shranjene v fotoaparatu)) Nastavite cilj na [PC] (Osebni računalnik).

## 3 Fotoaparat in računalnik povežite z Wi-Fi.

- Izberite [Via Network] (Preko omrežja) (⇒ [Via Network] (Preko omrežja): 667) ali [Direct] (Neposredno) (⇒ [Direct] (Neposredno): 671), in se nato povežite.

## 4 Vnesite ime računalnika, s katerim se želite povezati (za Mac, ime NetBIOS).

- Kako vpisovati znake: (⇒ [Vnos znakov: 105](#))

## 5 Izberite mapo za shranjevanje slik.

- V izbrani mapi bodo ustvarjene mape, razvrščene po datumu pošiljanja, in tja bodo shranjene slike.

## 6 Preverite nastavitve pošiljanja in nato pritisnite ali



- Če želite spremeniti nastavitve pošiljanja, pritisnite [DISP.] (Prikaz) (→ [Nastavitve za pošiljanje slik: 675](#))



## 7 (Ko je izbrana možnost [Send Images While Recording] (Pošiljanje slik na računalnik med snemanjem))

### Fotografirajte.

- Med pošiljanjem datoteke se na zaslonu za snemanje fotoaparata prikaže .

- Če želite prekiniti povezavo, sledite spodnjim korakom:



⇒ [  ] ⇒ [  ] ⇒ [Wi-Fi] (Brezžično omrežje Wi-Fi) ⇒ [Wi-Fi Function] (Wi-Fi funkcija) ⇒ [Yes] (Da)

## (Ko je izbrana možnost [Send Images Stored in the Camera] (Pošlji slike, shranjene v fotoaparatu)) Izberite sliko.

- Za prekinitve povezave izberite [Exit] (Izhod).



- Če se prikaže zaslon za uporabniški račun in vnos gesla, vnesite tistega, ki ste ga nastavili v računalniku.
- Če je požarni zid operacijskega sistema, varnostne programske opreme itd. omogočen, povezovanje z računalnikom morda ne bo izvedljivo.





## [Printer] (Tiskalnik)

Slike lahko pošiljate na tiskalnik, ki podpira tehnologijo PictBridge (brežžično omrežje LAN)\* in je za tiskanje povezan prek povezave Wi-Fi.

\* v skladu s standardom DPS over IP

1

### Izberite način pošiljanja slik na fotoaparatu.

-  ⇒ [  ] ⇒ [  ] ⇒ [Wi-Fi] (Brezžično omrežje Wi-Fi) ⇒ [Wi-Fi Function] (Wi-Fi funkcija) ⇒ [New Connection] (Nova povezava) ⇒ [Send Images Stored in the Camera] (Pošlji slike, shranjene v fotoaparatu)

2

### Nastavite cilj na [Printer] (Tiskalnik).

3

### Fotoaparat povežite s tiskalnikom preko Wi-Fi povezave.

- Izberite [Via Network] (Preko omrežja) (→ [Via Network] (Preko omrežja): 667) ali [Direct] (Neposredno) (→ [Direct] (Neposredno): 671), in nato povežite.

4

### Izberite ciljni tiskalnik.

5

### Izberite in natisnite slike.

- Postopek izbiranja slik je enak kot pri priključitvi USB kabla. (→ Tiskanje: 696)
- Za prekinitve povezave pritisnite [  ].



- Za podrobnosti o tiskalnikih, ki podpirajo tehnologijo PictBridge (brežžični LAN), se obrnite na njihove proizvajalce.
- Ko je [Auto Transfer] (Samodejni prenos) v [Bluetooth] (Bluetooth) nastavljen na [ON] (Vklopljeno), [Wi-Fi Function] (Wi-Fi funkcija) ni na voljo.

## Povezave Wi-Fi

---

---

- [\[Via Network\] \(Preko omrežja\): 667](#)
- [\[Direct\] \(Neposredno\): 671](#)
- [Povezava z Wi-Fi z uporabo predhodno shranjenih nastavitvev: 673](#)

Ko je v meniju in [\[Wi-Fi Function\]](#) (Wi-Fi funkcija) v meniju in [\[Wi-Fi\]](#) (Brezžično omrežje Wi-Fi) v meniju [\[Setup\]](#) (Nastavitve) ([\[IN/OUT\]](#) (V/Ven)) izbrana možnost [\[New Connection\]](#) (Nova povezava), izberite način povezave iz [\[Via Network\]](#) (Preko omrežja) ali [\[Direct\]](#) (Neposredno) in povežite.

Po drugi strani pa, ko uporabljate [\[Select a destination from History\]](#) (Izberi cilj iz zgodovine) ali [\[Select a destination from Favorite\]](#) (Izberite cilj iz priljubljenih), se fotoaparati poveže z izbrano napravo s prej uporabljenimi nastavitvami.

## [Via Network] (Preko omrežja)

Povežite fotoaparat in ciljno napravo prek brezžične dostopne točke.

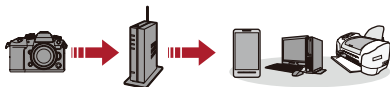

### Izberite način povezovanja z brezžično dostopno točko.

Nastavitve: [WPS (Push-Button)] (WPS tipka) / [WPS (PIN code)] (WPS pin koda) / [From List] (Iz seznama) (→ [WPS (Push-Button)] (WPS tipka): 668, [WPS (PIN code)] (WPS pin koda): 668, [From List] (Iz seznama): 669)



- Ko enkrat izberete [Via Network] (Preko omrežja), se fotoaparat poveže s prej uporabljeno brezžično dostopno točko.  
Če želite spremeniti brezžično dostopno točko, ki se uporablja za povezavo, pritisnite [DISP.] (Prikaz) in spremenite cilj povezave.
- Preverite navodila za uporabo in nastavitve brezžične dostopne točke.

## ❖ [WPS (Push-Button)] (WPS tipka)

Za nastavitve povezave pritisnite WPS tipko na brezžični dostopni točki.

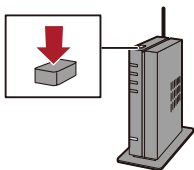

**Pritisnite tipko WPS za brezžično dostopno točko, dokler ne preide v način WPS.**

Primer)



## ❖ [WPS (PIN code)] (WPS pin koda)

Vnesite PIN kodo v brezžično dostopno točko in nastavite povezavo.

- 1 Na zaslonu fotoaparata izberite brezžično dostopno točko, s katero se povezuje.
- 2 Vnesite PIN kodo, ki je prikazana na zaslonu fotoaparata, v brezžično dostopno točko.
- 3 Pritisnite  ali  na fotoaparatu.

## ❖ [From List] (Iz seznama)

Poišče brezžično dostopno točko in se poveže z njo.



- Potrdite šifrirni ključ brezžične dostopne točke

- 1 Izberite brezžično dostopno točko, s katero se povezujete.
  - Pritisnite [DISP.] (Prikaz) in znova zaženite iskanje brezžične dostopne točke.
  - Če ne najdete brezžične dostopne točke, glejte: (→ [Povezovanje z ročnim vnosom: 670](#))
- 2 (Če je overjanje omrežja šifrirano) Vnesite šifrirni ključ.
  - Kako vpisovati znake: (→ [Vnos znakov: 105](#))

## ❖ Povezovanje z ročnim vnosom



- Preverite SSID, preverjanje pristnosti omrežja, šifriranje in šifrirni ključ brezžične dostopne točke, ki jo uporabljate.

- 1 Na zaslону v 1 koraku v razdelku "[From List]" (Iz seznama) izberite [Manual Input]. (→ [From List] (Iz seznama): 669)
- 2 Vnesite SSID brezžične dostopne točke, s katero se povezujete, in izberite [SET] (Nastavi).
  - Kako vpisovati znake: (→ Vnos znakov: 105)
- 3 Izberite vrsto preverjanja pristnosti omrežja.

---

### [WPA3-SAE]/[WPA2-PSK]/[WPA2/WPA-PSK]

Podprto šifriranje: [TKIP], [AES]

---

### [No Encryption] (Ni šifriranja)

---

- 4 (Ko je izbrano drugo od [No Encryption] (Ni šifriranja)) Vpišite šifrirni ključ in nato izberite [Set] (Nastavi).

## [Direct] (Neposredno)

Neposredno povežite fotoaparat in ciljno napravo.



Izberite način povezave s ciljno napravo.

### [WPS Connection] (WPS povezava)

**[WPS (Push-Button)] (WPS tipka):** Pritisnite WPS tipko na ciljni napravi in povežite.

- Na fotoaparatu pritisnite [DISP.] (Prikaz) in tako podaljšajte čas čakanja na povezavo.

**[WPS (PIN code)] (WPS pin koda):** Vnesite PIN kodo v fotoaparat in povežite.

### [Manual Connection] (Ročna povezava)

Poiščite fotoaparat na ciljni napravi za povezavo.

1 Izberite omrežno preverjanje pristnosti.

[WPA3]/[WPA3/WPA2]

- Če je [Wi-Fi Password] (Wi-Fi Geslo) v [Wi-Fi Setup] (Nastavitve Wi-Fi) nastavljeno na [OFF] (Izklopljeno), se to ne prikaže, če je povezana naprava [Smartphone] (Pametni telefon).

2 V napravo vnesite SSID in geslo, prikazano na fotoaparatu.

- Če je [Wi-Fi Password] (Wi-Fi Geslo) v [Wi-Fi Setup] (Nastavitve Wi-Fi) nastavljeno na [OFF] (Izklopljeno), se to ne prikaže, če je povezana naprava [Smartphone] (Pametni telefon).

Za vzpostavitev povezave izberite SSID. (→ [Povezovanje s pametnim telefonom \(\[Wi-Fi connection\] \(Povezava z Wi-Fi\)\): 634](#))

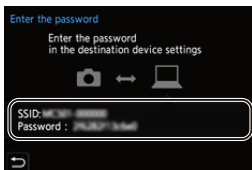



- Upoštevajte tudi navodila za uporabo naprave, ki jo želite povezati.





## Povezava z Wi-Fi z uporabo predhodno shranjenih nastavitvev

Za povezovanje uporabite zgodovino povezave Wi-Fi z istimi nastavitvami.

### 1

#### Prikažite zgodovino Wi-Fi povezave.

-  ⇒ [  ] ⇒ [  ] ⇒ [Wi-Fi] (Brezžično omrežje Wi-Fi) ⇒ [Wi-Fi Function] (Wi-Fi funkcija) ⇒ [Select a destination from History] (Izberi cilj iz zgodovine) / [Select a destination from Favorite] (Izberite cilj iz priljubljenih)

### 2

#### Iz Zgodovine izberite element, s katerim se želite povezati.



- Pritisnite [DISP.] (Prikaz) za potrditev podrobnosti o zgodovini povezave.

## ❖ Registracija med Priljubljene

Zgodovino W-Fi povezave lahko dodate med Priljubljene.

### 1

Prikažite zgodovino Wi-Fi povezave.

-  ⇒ [  ] ⇒ [  ] ⇒ [Wi-Fi] (Brezžično omrežje Wi-Fi) ⇒ [Wi-Fi Function] (Wi-Fi funkcija) ⇒ [Select a destination from History] (Izberi cilj iz zgodovine)

### 2

Iz Zgodovine izberite element, ki ga želite registrirati, in pritisnite ►

### 3

Vnesite ime za registracijo in izberite [Set] (Nastavi).

- Kako vpisovati znake: (→ [Vnos znakov: 105](#))
- Vnesete lahko največ 30 znakov. Dvo-bajtni znak se obravnava kot dva znaka.

## ❖ Urejanje elementov, registriranih med Priljubljene

- Prikažite elemente, ki so registrirani med priljubljenimi.**
  -  ⇒ [  ] ⇒ [  ] ⇒ [Wi-Fi] (Brezžično omrežje Wi-Fi) ⇒ [Wi-Fi Function] (Wi-Fi funkcija) ⇒ [Select a destination from Favorite] (Izberite cilj iz priljubljenih)
- Iz Zgodovine izberite element, ki ga želite urejati med priljubljenimi, in pritisnite ▶

---

### [Remove from Favorite] (Odstranitev iz Priljubljenih)

---

### [Change the Order in Favorite] (Spreminjanje vrstnega reda med Priljubljenimi)

Določite ciljno lokacijo zelenega elementa in tako spremenite vrstni red prikaza.

---

### [Change the Registered Name] (Spreminjanje imena registriranega elementa)

Vnesite potrebne znake in spremenite registrirano ime.

- Kako vpisovati znake: (→ [Vnos znakov: 105](#))
- 



- Število elementov, ki jih lahko shranite v Zgodovino, je omejeno. Pogosto uporabljene nastavitve povezav registrirajte med Priljubljene.
- Če se v meniju [Setup] (Nastavitve) ([Setting] (Nastavitev)) uporabi funkcija [Reset] (Ponastavi) za ponastavitev omrežnih nastavitev, se vsebina, ki je registrirana v Zgodovina in Priljubljeno, izbriše.
- Če je naprava, s katero želite vzpostaviti povezavo (računalnik, itd.) povezana s katerokoli drugo brezžično dostopno točko razen fotoaparata, ne morete uporabiti funkcije [Direct] (Neposredno), da bi s njo povezali napravo na fotoaparata.  
Spremenite nastavitve Wi-Fi naprave, s katero se želite povezati, tako da je dostopna točka, ki jo želite uporabiti, nastavljena na fotoaparata. Izberete lahko tudi [New Connection] (Nova povezava) in naprave ponovno povežete. (→ [Pošiljanje slik iz fotoaparata: 659](#))
- Povezava z omrežji, na katera je priključenih več naprav, je lahko otežena. V teh primerih se povežite z uporabo funkcije [New Connection] (Nova povezava).

---

## Nastavitve za pošiljanje in izbira slik

---

- [Nastavitve za pošiljanje slik: 675](#)
- [Izbira slik: 676](#)

### Nastavitve za pošiljanje slik

Za pošiljanje slike v ciljno napravo je potrebno nastaviti velikost, obliko datoteke in druge elemente.

- 1 Po vzpostavitvi Wi-Fi povezave se prikaže zaslon za potrditev pošiljanja, zato pritisnite [DISP.] (Prikaz).**

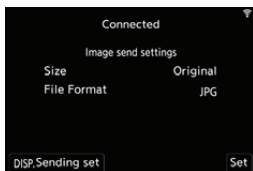

- 2 Spremenite nastavitve pošiljanja.**

---

#### [Size] (Velikost)

Spremenite velikost slike za pošiljanje.

[Original] (Originalna)/[Change] (Spremeni) ([L], [M], [S], ali [VGA])

---

#### [File Format] (Format datoteke)

Nastavi format datoteke slik za pošiljanje.

[JPG] (JPG)/[RAW+JPG]/[RAW] (Surovo)

- Ta nastavek je mogoča, če cilj podpira pošiljanje RAW slik iz tega fotoaparata. (→ [Slike, ki jih je mogoče poslati: 660](#))
-

## Izbira slik

Ko pošiljate slike z uporabo funkcije [Send Images Stored in Camera] (Pošiljanje slik, shranjenih v fotoaparatu), izberite slike po naslednjem postopku.

**1 Izberite [Single Select] (Enojna izbira) ali [Multi Select] (Izbira večih).**



**2 Izberite sliko.**

### Nastavitev [Single Select] (Enojna izbira)

1 Pritisnite ◀▶, da izberete sliko.

2 Pritisnite  ali .

### Nastavitev [Multi Select] (Izbira večih)

1 Pritisnite ▲▼◀▶, da izberete sliko in nato pritisnite  ali . (Ponovite to)

• Če želite preklicati nastavitev, ponovno pritisnite  ali .

• Slike so prikazane ločeno po režah za kartico.

Če želite preklopiti med karticami za prikaz, pritisnite .

• Izbira vseh slik naenkrat je možna samo za slike, ki se nahajajo na eni kartici.



2 Pritisnite [DISP.] (Prikaz) za izvedbo.

## Meni [Wi-Fi Setup] (Nastavitve Wi-Fi)

---

S tem konfigurirate nastavitve, potrebne za delovanje funkcije Wi-Fi. Nastavitve ni mogoče spreminjati, ko ste povezani z omrežjem Wi-Fi.

### Prikaz menija [Wi-Fi Setup] (Nastavitve Wi-Fi).

-  →  →  → [Wi-Fi] (Brezžično omrežje Wi-Fi) → [Wi-Fi Setup] (Nastavitve Wi-Fi)

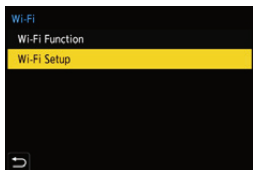

---

### [Priority of Remote Device] (Prednost oddaljene naprave)

S tem nastavite fotoaparati ali pametni telefon kot prednostno napravo za nadzor med oddaljenim snemanjem. (→ [Način delovanja med snemanjem na daljavo: 645](#))

---

### [Wi-Fi Password] (Wi-Fi Geslo)

Za večjo varnost lahko uporabite geslo. (→ [Uporaba preverjanja pristnosti z geslom za povezavo: 636](#))



---

### [PC Connection] (Povezava z osebnim računalnikom)

Nastavite lahko delovno skupino.

Za pošiljanje slik v osebni računalnik se morate povezati z isto delovno skupino kot vaš ciljni računalnik.

(Privzeta nastavitve je "WORKGROUP".)

- Če želite spremeniti ime delovne skupine, pritisnite  ali  in vnesite novo ime delovne skupine.  
Kako vpisovati znake: (→ [Vnos znakov: 105](#))
  - Če se želite vrniti na privzete nastavitve, pritisnite [DISP.] (Prikaz).
-

---

### **[Device Name/Password] (Ime naprave/Geslo)**

Spremenite lahko ime (SSID) fotoaparata in geslo.

- Pritisnite [DISP.] (Prikaz) da spremenite ime in geslo naprave.
    - Kako vpisovati znake: (→ [Vnos znakov: 105](#))
  - Vnesite do 32 znakov za ime naprave in 63 znakov za geslo.
- 

### **[Wi-Fi Function Lock] (Zaklep funkcije Wi-Fi)**

Če želite preprečiti nepravilno delovanje in uporabo funkcije Wi-Fi s strani tretje osebe ter zaščititi osebne podatke in slike v fotoaparatu, zaščitite funkcijo Wi-Fi z geslom.

**[Setup] (Nastavitev):** Za geslo vnesite poljubno štirimestno številko.

- Kako vpisovati znake: (→ [Vnos znakov: 105](#))

**[Cancel] (Prekliči):** Prekličite geslo.

- Ko nastavite geslo, ga morate vnesti vsakič, ko uporabite funkcijo Wi-Fi.
  - Če ste pozabili svoje geslo, lahko z uporabo funkcije [Reset] (Ponastavi) v meniju [Setup] (Nastavitve) ([Setting] (Nastavitev)) ponastavite omrežne nastavitve in tako ponastavite tudi geslo.
- 

### **[Network Address] (Omrežni naslov)**

Prikaže naslov MAC in IP naslov fotoaparata.

---

# Povezovanje z drugimi napravami

To poglavje opisuje povezave z drugimi napravami, na primer napravami HDMI, kot so televizorji in osebni računalniki.

Povežite ga prek vtičnice HDMI ali prek vrat USB na fotoaparatu.

- [Povezovanje: 680](#)
- [Ogled na televizorju: 682](#)
- [Uvažanje slik v računalnik: 686](#)
- [Shranjevanje na snemalnik: 692](#)
- [Tethered snemanje: 693](#)
- [Tiskanje: 696](#)

## Povezovanje



- Preverite usmerjenost terminalov in vtič priključite/izključite naravnost, tako da držite za vtič.  
(Vstavljanje le-teh pod kotom lahko povzroči deformacijo ali nepravilno delovanje)
- Kabla ne priključite na napačne terminale. To lahko povzroči okvaro.

### Priključek HDMI

Fotoaparat in HDMI napravo (TV, itd.) povežite s HDMI kablom, ki je na voljo v prosti prodaji.

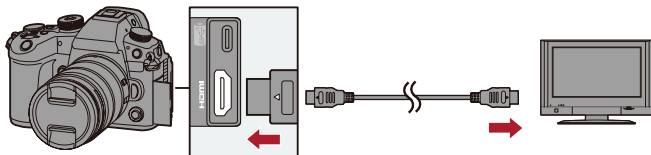

- Uporabite "Ultra High Speed HDMI cable" (ultra visoko hitrostni HDMI kabel), ki je označen HDMI logotipom (Tip A–Tip A vtič, dolžine do 1,5 m).



## Vrata USB

Za priključitev fotoaparata na računalnik, snemalnik ali tiskalnik uporabite USB kabel.

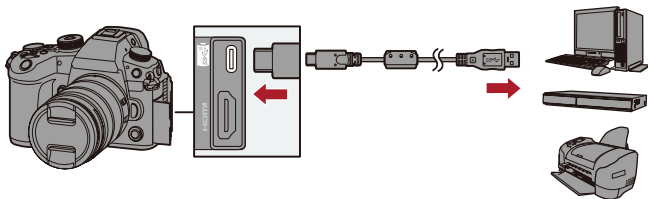

- Ne uporabljajte drugih priključnih kablov USB, razen priloženega.

## Ogled na televizorju

---

Fotoaparati lahko povežete z zunanjim monitorjem ali s televizorjem in si ogledate posnete slike in videoposnetke.

Kako začeti:

- Izklopite fotoaparati in televizor.

- 1 Fotoaparati in televizor priključite s HDMI kablom, ki je na voljo v prosti prodaji. (→ [Priključek HDMI: 680](#))**
- 2 Vklopite televizor.**
- 3 Televizijski vhod preklopite na vhod HDMI.**
- 4 Vklopite fotoaparati.**
- 5 Prikažite predvajalni zaslon.**
  - Pritisnite [  ].
  - Posnete slike se prikažejo na fotoaparatu in na televizorju.



- S privzetimi nastavitvami se slike oddajajo z optimalno ločljivostjo za priključeni televizor.  
Izhodno ločljivost lahko spremenite v [Output Resolution(Playback)] (Ločljivost oddajanja (Predvajanje)). (→ [Output Resolution(Playback)] (Ločljivost oddajanja (Predvajanje)): 602)
- Odvisno od nastavljenega razmerja stranic se lahko na vrhu in spodaj ali levo in desno od slik prikažejo sivi pasovi.  
Barvo pasu lahko spremenite v opciji [Background Color (Playback)] (Barva ozadja (Predvajanje)) v [HDMI Connection] (HDMI povezava) v meniju [Setup] (Nastavitve) ([IN/OUT] (V/Ven)). (→ [Background Color(Playback)] (Barva ozadja (Predvajanje)): 603)
- HDMI izhod ni mogoč, če na aparat v času, ko je [USB Mode] (USB način) nastavljen na [PC (Storage)] ali [PictBridge (PTP)], istočasno priključite še USB kabel.
- Zvoka videa, posnetega z [4ch Mic Input] (4-kanalni mikrofonski vhod), nastavljenim na [ON] (Vklopljeno) ni mogoče oddajati na zunanjo napravo, povezano prek HDMI, če naprava ni združljiva s 4-kanalnim zvokom ali - zvokom z ločljivostjo.
- Spremenite način zaslona na televizorju, če so slike prikazane z odrezanim zgornjim ali spodnjim delom.
- Glejte tudi navodila za uporabo televizorja.

## ❖ Uporaba VIERA Link

VIERA Link (HDMI) (HDAVI Control™) je funkcija, ki omogoča uporabo daljinskega upravljalnika za Panasonic televizor za preproste funkcije, ko je fotoaparatski priključen na napravo, združljivo s tehnologijo VIERA Link, in sicer z uporabo HDMI kabla za samodejno povezane funkcije. (Vse operacije niso možne.)



- Če želite uporabljati VIERA Link, morate konfigurirati tudi nastavitve na televizorju. Za postopek nastavitve glejte navodila za uporabo televizorja.

- 1 Fotoaparatski s pomočjo HDMI kabla povežite s televizorjem Panasonic, ki je združljiv s funkcijo VIERA Link. (→ [Priključek HDMI: 680](#))
- 2 Vključite fotoaparatski.
- 3 Vključite VIERA Link.
  - → [ ] → [ ] → [HDMI Connection] (HDMI povezava) → [VIERA Link (CEC)] → [ON] (Vključeno)
- 4 Prikažite predvajalni zaslon.
  - Pritisnite [ ].
  - Posnete slike se prikažejo na televizorju. (Zaslon in iskalo kamere se bosta izklopila.)
- 5 Upravljajte z daljinskim upravljalnikom za televizor V.

### Izklopite povezavo

Če izklopite televizor z daljinskim upravljalnikom, se bo izklopil tudi fotoaparatski.

### Samodejno preklapljanje vhodov

Če vklopite fotoaparatski in nato pritisnete [ ], se vhod televizorja samodejno preklopi na vhod, na katerega je priključen ta fotoaparatski.

Poleg tega, če je televizor v stanju pripravljenosti, se ta vklopi samodejno.

(Ko je možnost "Power on link" na televizorju nastavljena na "Set")



- VIERA Link je edinstvena Panasonicova funkcija, ki temelji na funkciji HDMI upravljanja z uporabo standardne HDMI CEC specifikacije (Nadzor potrošniške elektronike).  
Povezane operacije s HDMI CEC kompatibilnimi napravami, ki jih izdelujejo druga podjetja, niso zagotovljene.
- Fotoaparat podpira funkcijo "VIERA Link Ver.5". "VIERA Link Ver.5" je standard za Panasonicove naprave, združljive z VIERA Link. Ta standard je združljiv s Panasonicovimi običajnimi VIERA Link napravami.
- Delovanje z uporabo gumbov na fotoaparatu bo omejeno.

## Uvažanje slik v računalnik

---

---

- [Kopiranje slik v računalnik: 687](#)
- [Nameščanje programske opreme: 691](#)

Če fotoaparata povežete z osebnim računalnikom, lahko posnete slike kopirate v računalnik.

Za predvajanje ali urejanje videa v računalniku boste morali uporabiti programsko opremo, ki je združljiva s posnetim video formatom.

Uporabite lahko tudi programsko opremo za obdelavo in urejanje slik RAW.

(→ [Nameščanje programske opreme: 691](#))

## Kopiranje slik v računalnik

Po povezavi z osebnim računalnikom lahko posnete slike kopirate tako, da datoteke in mape na tem fotoaparatu povlečete v računalnik.



- Fotoaparat lahko priključite na osebni računalnik, delujoč s katerim koli od naslednjih operacijskih sistemov, ki lahko zaznajo pomnilniške naprave.

### **Podprti operacijski sistemi**

Windows: Windows 10

Mac: macOS 10.13, 10.14, 10.15.3 do 10.15.7, 11.0 do 11.4

- Mac:

Podpira "Final Cut Pro X".

Za podrobnosti o "Final Cut Pro X", se obrnite na Apple Inc.

Kako začeti:

- Vključite fotoaparat in računalnik.

# 1 Fotoaparat in računalnik povežite z USB kablom. (→ **Vrata USB: 681**)

# 2 Pritisnite ▲▼, da izberete [PC(Storage)] in nato pritisnite



ali

- Windows: Pogon ("LUMIX" ali oznaka velikosti kartice, ki je nastavljena s [CINE Style File Setting] (Nastavitev datoteke v slogu CINE)) je prikazana v [This PC] (Ta računalnik).
- Mac: Pogon ("LUMIX" ali oznaka velikosti kartice, ki je nastavljena s [CINE Style File Setting] (Nastavitev datoteke v slogu CINE)) je prikazana na namizju.

# 3 Datoteke in mape povlecite iz fotoaparata v računalnik.



## ❖ Struktura map znotraj kartice

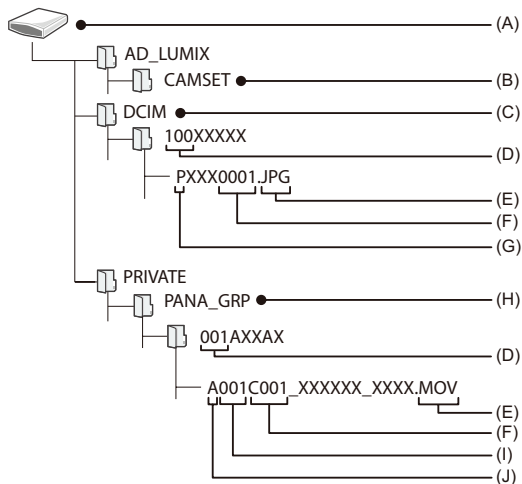

(A) Oznaka velikosti

Ko je [Video File Name] (Ime video datoteke) nastavljen na [Same As Photo(DCF Standard)] (Isto kot fotografija (DCF standard)): LUMIX

Ko je [Video File Name] (Ime video datoteke) nastavljen na [CINE Style]

(CINE slog): Oznaka velikosti kartice je nastavljena v [CINE Style File Setting] (Nastavitev datoteke v slogu CINE)

(B) Informacije o nastavitvah fotoaparata

(C) Slike

(D) Številke map

- (E) JPG: Slike v formatu JPEG
- RW2: Slike v formatu RAW
- MP4: MP4 videoposnetki
- MOV: MOV videoposnetki, Apple ProRes videoposnetki
- (F) Številka datoteke
- (G) Barvni prostor
- \_: AdobeRGB
- (H) CINE slog videoposnetek
- (I) Številka kartice
- (J) Indeks fotoaparata



- Če je funkcija [USB Mode] (USB način) v meniju [Setup] (Nastavitve) ([IN/OUT] (V/Ven)) nastavljena na [PC (Storage)], se fotoaparati samodejno poveže z računalnikom brez prikaza izbirnega zaslona [USB Mode] (USB način).  
(→ [USB Mode] USB način): 601)



- Pazite, da med uvažanjem slik ne izklopite fotoaparata.
- Po končanem uvozu slik izvedite postopek za varno odstranitev USB kabla na računalniku.
- Preden odstranite kartico iz fotoaparata, izklopite fotoaparati in odklopite USB kabel. V nasprotnem primeru se lahko posneti podatki poškodujejo.

## Nameščanje programske opreme

Namestite programsko opremo za obdelavo in urejanje RAW slik.



- Če želite prenesti programsko opremo, mora imeti računalnik možnost povezave z internetom.
- Podprti operacijski sistemi so veljavni od januarja 2022 in se lahko spremenijo.

### ❖ SILKYPIX Developer Studio SE

Ta programska oprema obdeluje in ureja slike v formatu RAW. Urejene slike lahko shranite v obliki (JPEG, TIFF, itd.), ki jo lahko prikažete v računalniku.

Preverite naslednje spletno mesto in nato prenesite in namestite programsko opremo:  
<http://www.isl.co.jp/SILKYPIX/english/p/>

### Delovno okolje

#### ● Podprti operacijski sistem

Windows: Windows 10, Windows 8.1 (priporočljivo 64-bit)

Mac: macOS 10.13 do macOS 10.15, macOS 11



- Za več informacij, kot je na primer kako uporabljati "SILKYPIX Developer Studio", glejte pomoč ali spletno mesto za podporo Ichikawa Soft Laboratory.

## Shranjevanje na snemalnik

S povezavo fotoaparata na snemalnik Panasonic Blu-ray ali DVD snemalnik lahko shranjujete slike in videoposnetke.

Kako začeti:

- Vključite fotoaparata in snemalnik.
- Vstavite kartico v režo za kartico 1.

- 1 Povežite fotoaparata in snemalnik s kablom USB.**  
(→ **Vrata USB: 681**)
- 2 Pritisnite ▲▼, da izberete [PC(Storage)] in nato pritisnite**  
 **ali** .
- 3 Upravljajte snemalnik za shranjevanje slik.**



- Če je funkcija [USB Mode] (USB način) v meniju [Setup] (Nastavitve) ([IN/OUT] (V/Ven)) nastavljena na [PC (Storage)], se fotoaparata samodejno poveže z računalnikom brez prikaza izbirnega zaslona [USB Mode].  
(→ [USB Mode] (USB način): 601)



- Pazite, da tekom shranjevanja ne izklopite fotoaparata.
- Slike, kot so 4K videoposnetki, morda ne bodo podprte, odvisno od vašega snemalnika.
- Preden odstranite kartico iz fotoaparata, izklopite fotoaparata in odklopite USB kabela. V nasprotnem primeru se lahko posneti podatki poškodujejo.
- Za pravilno izvedbo postopkov shranjevanja in predvajanja si oglejte navodila za uporabo snemalnika.

## Tethered snemanje

---

---

- [Nameščanje programske opreme: 694](#)
- [Upravljanje fotoaparata iz računalnika: 695](#)

Če namestite programsko opremo za nadzor fotoaparata “LUMIX Tether” na vaš računalnik, lahko povežete fotoaparat z računalnikom prek USB in nato upravljate fotoaparat iz računalnika in snemate, medtem ko preverjate pogled v živo na zaslonu računalnika (tethered snemanje). Poleg tega lahko prek HDMI priključite na zunanji monitor ali televizor med snemanjem na daljavo (tethered snemanje).

## Nameščanje programske opreme

### ❖ “LUMIX Tether”

Ta programska oprema je namenjena upravljanju fotoaparata iz osebnega računalnika.

Omogoča spreminjanje različnih nastavitev in snemanje na daljavo ter shranjevanje slik v računalnik.

Preverite naslednjo stran ter nato prenesite in namestite programsko opremo:  
[https://panasonic.jp/support/global/cs/soft/download/d\\_lumixtether.html](https://panasonic.jp/support/global/cs/soft/download/d_lumixtether.html)  
(Samo v angleškem jeziku)

### Delovno okolje

#### ● Podprti operacijski sistem

Windows: Windows 10 (64 bit)

Mac: macOS 10.13, 10.14, 10.15.3 do 10.15.7, 11.0 do 11.2

#### ● Vmesnik

Vrata USB (SuperSpeed USB (USB 3.1))





- Podprte različice OS so aktualne od januarja 2022 in se lahko spremenijo.
- Če želite prenesti programsko opremo, mora imeti računalnik možnost povezave z internetom.
- O upravljanju programske opreme si oglejte navodila za uporabo za “LUMIX Tether”.

## Upravljanje fotoaparata iz računalnika

Kako začeti:

- Vključite fotoaparat in računalnik.
- Na računalnik namestite “LUMIX Tether”.

- 1 Fotoaparat in računalnik povežite z USB kablom.**  
(→ [Vrata USB: 681](#))
- 2 Pritisnite ▲▼, da izberete [PC(Tether)] in nato pritisnite  ali .**
  - Na zaslonu fotoaparata se prikaže [  ].
- 3 Uporabite “LUMIX Tether” za upravljanje fotoaparata z računalnikom.**



- Če je funkcija [USB Mode] (USB način) nastavljeno na [PC(Tether)] v meniju [Setup] (Nastavitve) ([IN/OUT] (V/Ven)), se bo fotoaparat samodejno priključil na računalnik brez prikaza izbirnega zaslona [USB Mode] (USB način). (→ [\[USB Mode\] \(USB način\): 601](#))



- Funkcije Wi-Fi/Bluetooth niso na voljo, če je računalnik povezan s [PC (Tether)].

## Tiskanje





---

Če fotoaparata priključite na tiskalnik, ki podpira tehnologijo PictBridge, lahko izberete slike na zaslonu fotoaparata in jih nato natisnete.

Kako začeti:

- Vključite fotoaparata in tiskalnik.
- Nastavite kakovost tiskanja in druge nastavitve na tiskalniku.

### 1 Predvajajte kartico, ki vsebuje slike, ki jih želite natisniti.

- Pritisnite [  ].
- Po pritisku [  ], pritisnite ▲▼, da izberete [Card Slot 1(CFexpress)] (Reža kartice 1(CFexpress)) ali [Card Slot 2(SD)] (Reža kartice 2(SD)), in nato pritisnite  ali .
- Kartice za tiskanje po priključitvi na tiskalnik ni več mogoče spremeniti.

### 2 Fotoaparata in tiskalnik povežite z USB kablom. (→ [Vrata USB: 681](#))

### 3 Pritisnite ▲▼, da izberete [PictBridge(PTP)] in nato pritisnite ali .





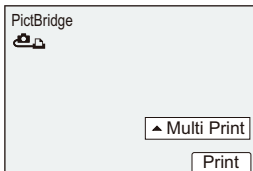

## 4 Pritisnite ▲▼, da izberete sliko in nato pritisnite ali .

- Če želite natisniti več slik, pritisnite ▲, nastavite način izbire slike in nato izberite slike.



### [Multi Select] (Izbira večih)

Izbere sliko za tiskanje.

- 1 Pritisnite ▲▼◀▶, da izberete sliko in nato pritisnite  ali .
  - Če želite preklicati nastavev, ponovno pritisnite  ali .
- 2 Pritisnite [DISP.] (Prikaz) za končanje izbire.

### [Select All] (Izberite vse)

Natisne vse shranjene slike.

### [Rating] (Ocena)

Natisne vse slike z ocenami [Rating] (Ocena) stopnje od [★1] do [★5].

## 5 Nastavite nastavitve tiskanja.

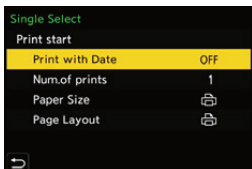

## 6 Začnite tiskati.

- Izberite [Print start] (Začetek tiskanja) in nato pritisnite  ali .

## ❖ **Nastavitev elementov (nastavitve tiskanja)**

### **[Print start] (Začetek tiskanja)**

Prične tiskati.

### **[Print with Date] (Natisni z datumom)**

Nastavi tiskanje z datumom.

- Če tiskalnik ne podpira možnosti tiskanja z datumom, datuma ni mogoče natisniti.

### **[Num.of prints] (Število odtisov)**

Nastavi število natisnjenih dokumentov (do 999).

### **[Paper Size] (Velikost papirja)**

Nastavi velikost papirja.

### **[Page Layout] (Postavitev strani)**

Nastavi, ali naj se dodajo obrobe in koliko slik se natisne na vsak list papir.



- Če je funkcija [USB Mode] (USB način) v meniju [Setup] ([IN / OUT]) nastavljena na [PictBridge (PTP)], se fotoaparatsamodejno poveže s tiskalnikom brez prikaza izbirnega zaslona [USB Mode] (USB način). (→ [USB Mode] (USB način): 601)



- Pazite, da med tiskanjem ne izklopite fotoaparata.
- Če povezava s tiskalnikom ni mogoča, nastavite [USB Power Supply] (USB napajanje) na [OFF] (Izklopljeno) in nato poskusite povezavo znova vzpostaviti. (→ [USB Power Supply]: 601)
- Ne odklapljajte USB kabla medtem, ko je na zaslonu prikazana ikona [🔌] (Prepoved odklopa kabla).
- Po končanem tiskanju odklopite USB kabel.
- Preden odstranite kartico iz fotoaparata, izklopite fotoaparats in odklopite USB kabel. V nasprotnem primeru se lahko posneti podatki poškodujejo.
- Če želite tiskati slike v velikostih in postavitvah papirja, ki jih fotoaparats ne podpira, nastavite [Paper Size] (Velikost papirja) in [Page Layout] (Postavitev strani) na [📄] in nato izberite zelene nastavitve na tiskalniku. (Za podrobnosti glejte navodila za uporabo tiskalnika.)
- Če se prikaže rumen [●], fotoaparats od tiskalnika prejema sporočilo o napaki. Preverite, ali s tiskalnikom ni težav.
- Če je število izpisov veliko, se bodo slike morda natisnile v paketih. V tem primeru se lahko preostalo število natisnjenih strani razlikuje od nastavljenega števila.
- RAW slik ni mogoče natisniti.
- Slik, posnetih z naslednjimi funkcijami, ni mogoče natisniti:
  - Video snemanje

# Materiali

To poglavje opisuje postopke, ki jih lahko poskusite, ko pride do težave, in nudi informacije o Specifikacijah.

- Sistem dodatne opreme za digitalni fotoaparāt: 701
- Uporaba opcijske dodatne opreme: 702
- Prikazi zaslona/iskalnika: 707
- Prikazi sporočil: 728
- Odpravljanje težav: 732
- Opozorila za uporabo: 747
- Število slik, ki jih je mogoče posneti, in razpoložljiv čas snemanja z baterijo: 761
- Število fotografij, ki jih je mogoče posneti, in čas snemanja video posnetkov s karticami: 770
- Seznam privzetih nastavitvev/Shranjevanje po meri/Nastavitve na voljo za kopiranje: 779
- Seznam funkcij, ki jih je mogoče nastaviti v vsakem načinu snemanja: 804
- Specifikacije: 811
- Blagovne znamke in licence: 826

## Sistem dodatne opreme za digitalni fotoaparati

(Številke izdelkov so pravilne od januarja 2022.)

| Ime izdelka                      | Številka izdelka                      |
|----------------------------------|---------------------------------------|
| Baterija                         | DMW-BLK22                             |
| Polnilnik baterije <sup>*1</sup> | DMW-BTC15                             |
| AC adapter <sup>*2</sup>         | DMW-AC10                              |
| DC spojnik <sup>*2</sup>         | DMW-DCC17                             |
| Bliskavica                       | DMW-FL580L, DMW-FL360L,<br>DMW-FL200L |
| LED Video luč                    | VW-LED1                               |
| Stereo Shotgun Mikrofon          | DMW-MS2                               |
| Stereo Mikrofon                  | VW-VMS10                              |
| XLR adapter mikrofona            | DMW-XLR1                              |
| Daljinski upravljalnik sprožilca | DMW-RS2                               |
| Držalo stativa                   | DMW-SHGR1                             |
| Adapter stativa <sup>*3</sup>    | DMW-TA1                               |
| Adapter za nasadišče             | DMW-MA2M                              |
| Pokrovček telesa fotoaparata     | DMW-BDC1                              |
| Ramenski trak                    | DMW-SSTG9                             |

\*1 Priloženo AC adapterju, napajalni kabel in priključni kabel USB.

\*2 AC adapter (opcijsko) lahko uporabljate samo z označenim Panasonic DC spojnikom (opcijsko).

AC adapter (opcijsko) ni mogoče uporabljati samostojno.

\*3 Uporabite, če priloženi objektiv ne ustreza podstavku stativa.

- Nekateri opcijski dodatki morda niso na voljo v nekaterih državah.
- Za opcijske dodatke, povezane z objektivom, kot so združljivi objektiv in filtri, glejte naše kataloge/spletne strani, itd.
- Za najnovejše informacije o dodatni opremi si oglejte naše kataloge/spletne strani, itd.

## Uporaba opsijske dodatne opreme

---

---

- Daljinski upravljalnik sprožilca (opsijsko): 703
  - Držalo stativa (opsijsko): 705
  - AC adapter (opsijsko)/DC spojnik (opsijsko): 706
- Za informacije o zunanji bliskavici: (→ [Uporaba zunanje bliskavice \(opsijsko\): 324](#))
  - Za informacije o zunanjem mikrofону: (→ [Zunanji mikrofoni \(opsijsko\): 374](#))
  - Za informacije o XLR adapterju za mikrofón: (→ [XLR adapter za mikrofón \(opsijsko\): 379](#))
  - Nekateri opsijski dodatki morda niso na voljo v nekaterih državah.

## Daljinski upravljalnik sprožilca (opcijsko)

Daljinski upravljalnik sprožilca (DMW-RS2: opcijsko) lahko uporabljate s fotoaparatom na naslednji način:

- Pritisnite sprožilec v celoti in brez tresenja fotoaparata
- Pritrdite sprožilec med bulb snemanjem in burst zaporednim snemanjem
- Začnite / končajte snemanje videoposnetka
- Uporaba funkcij, registriranih na gumbu za snemanje videa na daljinskem upravljalniku sprožilca.





### ❖ Registracija funkcij na gumb za snemanje videa

Na gumb za snemanje videa na daljinskem upravljalniku zaklopa, lahko registrirate priljubljene funkcije.

Registrirane funkcije so enake funkcijam, ki jih je mogoče registrirati funkcijskim gumbom za snemanje. (→ [Nastavitev elementov \(\[Fn Button Set\] \(Nastavitev funkcijskih gumbov\)/\[Setting in REC mode\] \(Nastavitev v načinu snemanja\)\)](#): 523)

[Video Record] (Snemanje videa) je registrirano v privzeti nastavitvi.

 ⇒  ⇒  ⇒ Izberite [Video Rec. Button (Remote)] (Gumb za snemanje videa (daljinsko))

- Registrirajte funkcije z istimi operacijami kot [Fn Button Set] (Nastavitev funkcijskih gumbov). (→ [Registriracija funkcij na funkcijske gumbe](#): 520)



- Vedno uporabljajte originalni Panasonic daljinski upravljalnik sprožilca (DMW-RS2: opcijsko).
- Za podrobnosti si oglejte navodila za uporabo daljinskega upravljalnika sprožilca.



## Držalo stativa (opsijsko)

Pritrdite držalo stativa (DMW-SHGR1: opsijsko), da ga uporabite kot oprijem za snemanje med hojo, kot stativ ali daljinski upravljalnik sprožilca.

- Priključite oprijemni kabel v vtičnico [REMOTE] (Daljinec) (Daljinec) na fotoaparatu.

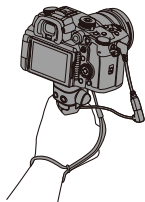

- Vedno uporabljajte originalno držalo stativa Panasonic (DMW-SHGR1: opsijsko).
- Meni [Video Rec. Button (Remote)] (Gumb za snemanje videa (daljinsko)) ne deluje z držalom stativa.
- Ne nosite le tako, da držite trak, ko je fotoaparat pritrjen.
- Za podrobnosti glejte navodila za uporabo držala stativa.

## AC adapter (opcijsko)/DC spojnik (opcijsko)

Z AC adapterjem (DMW-AC10: opcijsko) in DC spojnikom (DMW-DCC17: opcijsko), lahko snemate in predvajate brez skrbi glede stanja baterije.



- Poskrbite, da boste tako AC adapter kot DC spojnik kupili v kompletu. Ne moreta se uporabljati neodvisno drug od drugega.
- Pri namestitvi DC spojnika se pokrov DC spojnika odpre, zaradi česar konstrukcija ni več odporna proti prahu in škropljenju. Ne dopustite, da bi se tujki, kot je pesek, prah in vodne kapljice oprijemali ali zašli v notranjost fotoaparata. Po uporabi preverite, da se na pokrovu DC spojnika ne nahajajo nobeni tujki, nato pokrov trdno zaprite.
- Za podrobnosti glejte navodila za uporabo AC adapterja in DC spojnika.







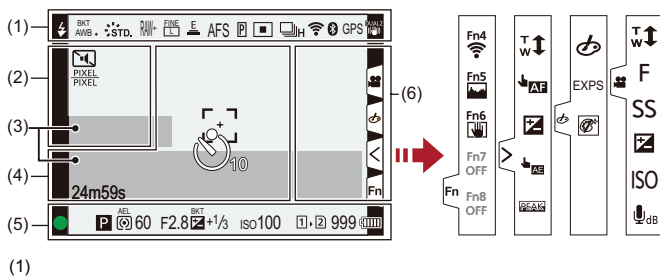

## Prikazi zaslona/iskalnika









- Snemalni zaslon: 707
  - Predvajalni zaslon: 723
- Zaslon je primer prikaza zaslona, ko je [LVF/Monitor Disp. Set] (Nastavitev prikaza iskala/zaslona) nastavljen na

### Snemalni zaslon



|                               |                                                                                                                         |
|-------------------------------|-------------------------------------------------------------------------------------------------------------------------|
|                               | <p>Način bliskavice (→ [Flash Mode] (Način bliskavice): 329)</p>                                                        |
|                               | <p>Nastavitev bliskavice (→ [Flash Synchro] (Sinhronizacija bliskavice): 335, Snemanje z brezžično bliskavico: 337)</p> |
| <p>AWBc AWBw</p> <p>2500K</p> | <p>Ravnovesje beline (→ Ravnovesje beline (WB): 300)/<br/>Barvna temperatura (→ Nastavitve barvne temperature: 304)</p> |





|                                                                                                                                                                                 |                                                                                                                                                                                             |
|---------------------------------------------------------------------------------------------------------------------------------------------------------------------------------|---------------------------------------------------------------------------------------------------------------------------------------------------------------------------------------------|
| BKT<br>AWB                                                                                                                                                                      | Kadriranje z uporabo ravnovesja beline<br>Kadriranje z uporabo ravnovesja beline (Barvna temperatura)<br>(→ [More Settings] (Več nastavitev) (Kadriranje z uporabo ravnovesja beline): 249) |
| AWB+ AWB-                                                                                                                                                                       | Prilagajanje ravnovesja beline (→ Prilagajanje ravnovesja beline: 305)                                                                                                                      |
|  STD.                                                                                          | Stil fotografije (→ [Photo Style] (Stil fotografije): 307)                                                                                                                                  |
| *EXPS                                                                                                                                                                           | Nastavitev filtra (→ [Filter Settings] (Nastavitve filtra): 317)<br>Prilagajanje učinkov filtra (→ Prilagajanje učinkov filtra: 319)                                                        |
| MON LUT<br>HDMI V-LogL                                                                                                                                                          | Pomoč za prikaz LUT (→ V-LogL View Assist] (Pomoč za prikaz V-Log): 433)                                                                                                                    |
| MON MODE2<br>HDMI HLG                                                                                                                                                           | Pomoč za prikaz HLG (→ [HLG View Assist] (Pomoč za prikaz HLG): 438)                                                                                                                        |
| RAW           | Kakovost slike (→ [Picture Quality] (Kakovost slike): 123)<br>Velikost slike (→ [Picture Size] (Velikost slike): 121)                                                                       |
|                                                                                                | Ekstra Tele konverzija (→ Ekstra Tele konverzija: 206)                                                                                                                                      |
|                                                                                                | Format snemalne datoteke (→ [Rec. File Format] (Format snemalne datoteke): 134)<br>Kakovost snemanja (→ [Rec Quality] (Kakovost snemanja): 136)                                             |
| MOV<br>FHD 422/10-L                                                                                                                                                             | Format snemalne datoteke (→ [Rec. File Format] (Format snemalne datoteke): 134)<br>Kakovost snemanja (→ [Rec Quality] (Kakovost snemanja): 136)                                             |
| 59.94p<br>60/59.94p                                                                                                                                                             | Hitrost snemanja sličic (→ [Rec Quality] (Kakovost snemanja): 136)<br>Spremenljiva hitrost sličic (→ [Variable Frame Rate] (Spremenljiva hitrost sličic): 415)                              |
|                                                                                              | Elektronska zaslona (→ [Shutter Type] (Vrsta zaslone): 252)                                                                                                                                 |
| AFS AFC MF                                                                                                                                                                      | Način ostrenja (→ Izbira načina izostritve: 153, Snemanje z uporabo MF: 195)                                                                                                                |
| AFS  AFC  | Omejevalnik ostrenja (→ [Focus Limiter] (Omejevalnik ostrenja): 163)                                                                                                                        |
| BKT<br>AFS                                                                                                                                                                      | Kadriranje z uporabo izostritve (→ [More Settings] (Več nastavitev) (Kadriranje z uporabo izostritve): 248)                                                                                 |
| AFL                                                                                                                                                                             | Zaklep AF (→ Zaklep izostritve in osvetlitve (Zaklep AF/AE): 292)                                                                                                                           |

|                                                                                                                                                                                            |                                                                                                                        |
|--------------------------------------------------------------------------------------------------------------------------------------------------------------------------------------------|------------------------------------------------------------------------------------------------------------------------|
| <p>MFL</p>                                                                                                                                                                                 | <p>Zaklepanje obroča za ostrenje (→ <a href="#">[Focus Ring Lock]</a>)<br/>(Zaklepanje obroča za ostrenje): 554)</p>   |
| <p></p>                                                                                                   | <p>Optimiranje izostritve (→ <a href="#">[Focus Peaking]</a>) (Optimiranje izostritve): 202)</p>                       |
| <p>FULL <small>PIXEL</small><br/>PIXEL</p>                                                                                                                                                 | <p>Področje slike videoposnetka (→ <a href="#">[Image Area of Video]</a>)<br/>(Področje slike videoposnetka): 150)</p> |
| <p></p>                                                                                                   | <p>Način AF (→ <a href="#">Izbira načina AF:</a> 167)</p>                                                              |
| <p></p>                                                                                                   | <p>Nastavitev zaznavanja AF (→ <a href="#">Samodejno zaznavanje:</a> 170)</p>                                          |
| <p></p>                                                                                                   | <p>Način fotografiranja (→ <a href="#">Izbira načina fotografiranja:</a> 210)</p>                                      |
| <p></p>                                                                                                   | <p>Povezano z Wi-Fi (→ <a href="#">Preverjanje delovanja funkcij Wi-Fi in Bluetooth:</a> 624)</p>                      |
| <p></p>                                                                                                   | <p>Povezano z Bluetooth (→ <a href="#">Povezovanje s pametnim telefonom (Povezava Bluetooth):</a> 628)</p>             |
| <p>GPS</p>                                                                                                                                                                                 | <p>Beleženje lokacije (→ <a href="#">[Location Logging]</a>) (Beleženje lokacije): 653)</p>                            |
| <p>DUAL2 <br/>DUAL2 </p> | <p>Stabilizator slike (→ <a href="#">Stabilizator slike:</a> 259)</p>                                                  |
| <p></p>                                                                                                  | <p>Opozorilo o tresenju fotoaparata (→ <a href="#">Uporaba stabilizatorja slike:</a> 261)</p>                          |

(2)

|                                                                                   |                                                                                                                                                      |
|-----------------------------------------------------------------------------------|------------------------------------------------------------------------------------------------------------------------------------------------------|
|  | Samosprožiliec (→ <a href="#">Snemanje z uporabo samosprožilca: 238</a> )                                                                            |
|  | Tihi način (→ <a href="#">[Silent Mode] (Tihi način): 250</a> )                                                                                      |
|  | Področje slike videoposnetka (→ <a href="#">[Image Area of Video] (Področje slike videoposnetka): 150</a> )                                          |
|  | Anamorfni zaslon za odstranjevanje stiskanja (→ <a href="#">[Anamorphic Desqueeze Display] (Anamorfni zaslon za odstranjevanje stiskanja): 441</a> ) |
|  | Zaznavanje prekrivanja (→ <a href="#">[Sheer Overlay] (Odkrito prekrivanje): 572</a> )                                                               |
|  | Pomoč za prikaz LUT (→ <a href="#">[V-LogL View Assist] (Pomoč za prikaz V-Log): 433</a> )                                                           |
|  | Snemanje v zanki (→ <a href="#">[Loop Recording (video)] (Snemanje videov v zanki): 445</a> )                                                        |
|  | Povečanje dinamičnega razpona (→ <a href="#">[Dynamic Range Boost] (Povečanje dinamičnega razpona): 363</a> )                                        |

(3)

|                                                                                     |                                                                                                                                                                                               |
|-------------------------------------------------------------------------------------|-----------------------------------------------------------------------------------------------------------------------------------------------------------------------------------------------|
|    | Vgrajen mikrofonski vhod, zunanji mikrofonski vhod (→ <a href="#">[Sound Rec Level Disp.] (Prikaz nivoja zvoka med snemanjem): 365</a> , Zunanji mikrofonski (opcijsko): 374)                 |
|    | Kakovost snemanja zvoka/Nastavitve adapterja za XLR mikrofonski vhod (→ <a href="#">[Sound Rec Quality] (Kakovost snemanja zvoka): 369</a> , XLR adapter za mikrofonski vhod (opcijsko): 379) |
|    | 4-kanalni mikrofonski vhod (→ <a href="#">[4ch Mic Input] (4-kanalni mikrofonski vhod): 381</a> )                                                                                             |
|   | Omejevalnik ravni snemanja zvoka (→ <a href="#">[Sound Rec Level Limiter] (Omejevalnik ravni snemanja zvoka): 370</a> )                                                                       |
|  | Utišanje zvoka (→ <a href="#">[Mute Sound Input] (Utišanje vhodnega zvoka): 366</a> )                                                                                                         |

Raven zvoka snemanja (→ [\[Sound Rec Level Disp.\] \(Prikaz nivoja zvoka med snemanjem\): 365](#))

Merilnik osvetlitve (→ [\[Expo.Meter\] \(Merilnik osvetlitve\): 571](#))

(4)

|                                                                                   |                                                                                                |
|-----------------------------------------------------------------------------------|------------------------------------------------------------------------------------------------|
|  | Histogram (→ <a href="#">[Histogram]: 566</a> )                                                |
|  | Območje AF (→ <a href="#">Operacija gibanja območja AF: 187</a> )                              |
|  | Cilj točkovnega merjenja (→ <a href="#">[Metering Mode] (Način merjenja): 268</a> )            |
|  | Središčna oznaka (→ <a href="#">[Center Marker] (Središčna oznaka): 576</a> )                  |
|  | Samosprožilec (→ <a href="#">Snemanje s samosprožilcem: 238</a> )                              |
|  | Zaklep funkcij (→ <a href="#">[Operation Lock Setup] (Nastavitev zaklepanja funkcij): 86</a> ) |
| 24m59s                                                                            | Potekel čas snemanja (→ <a href="#">Osnovne operacije z videoposnetki: 126</a> )               |
| TC 00:00:00:00                                                                    | Časovna koda (→ <a href="#">Časovna koda: 386</a> )                                            |
|  | Slike v pošiljanju (→ <a href="#">[Auto Transfer] (Samodejni prenos): 651</a> )                |



(5)

|                                                                                     |                                                                                                                                                                                                                  |
|-------------------------------------------------------------------------------------|------------------------------------------------------------------------------------------------------------------------------------------------------------------------------------------------------------------|
|    | Izostritev (postane zeleno) (→ <a href="#">Osnovne operacije s slikami: 118</a> )/<br>Stanje snemanja (postane rdeče) (→ <a href="#">Način visoke ločljivosti: 220, Osnovne operacije z videoposnetki: 126</a> ) |
|    | Izostritev (AF pri šibki osvetlitvi) (→ <a href="#">AF pri šibki osvetlitvi: 157</a> )                                                                                                                           |
|   | Izostritev (Starlight AF) (→ <a href="#">Starlight AF: 157</a> )                                                                                                                                                 |
|  | Nastavitev bliskavice (→ <a href="#">[Flash Adjust.] (Nastavitev bliskavice): 334</a> )                                                                                                                          |
|  | Način snemanja (→ <a href="#">Izbira načina snemanja: 79</a> )                                                                                                                                                   |
|  | Program Shift (→ <a href="#">Program Shift: 272</a> )                                                                                                                                                            |

|                        |                                                                                                                                                                                                                     |
|------------------------|---------------------------------------------------------------------------------------------------------------------------------------------------------------------------------------------------------------------|
|                        | Način merjenja (→ <a href="#">[Metering Mode]</a> (Način merjenja): 268)                                                                                                                                            |
| AEL                    | Zaklep AE (→ <a href="#">Zaklep izostritve in osvetlitve (Zaklep AF/AE): 292</a> )                                                                                                                                  |
| 60                     | Hitrost zaklopa (→ <a href="#">Osnovne operacije s slikami: 118</a> )                                                                                                                                               |
| <sup>BKT</sup><br>F2.8 | Vrednost zaslone (→ <a href="#">Osnovne operacije s slikami: 118</a> )                                                                                                                                              |
| <sup>BKT</sup><br>F2.8 | Kadriranje z uporabo zaslone (→ <a href="#">[More Settings]</a> (Več nastavitev) ( <a href="#">Kadriranje z uporabo zaslone</a> ): 247)                                                                             |
| <sup>BKT</sup><br>+1/3 | Vrednost kompenzacije osvetlitve (→ <a href="#">Kompenzacija osvetlitve: 287</a> )                                                                                                                                  |
| +1                     | Kadriranje z uporabo osvetlitve (→ <a href="#">[More Settings]</a> (Več nastavitev) ( <a href="#">Kadriranje z uporabo osvetlitve</a> ): 246)                                                                       |
| +1                     | Pomoč pri ročni osvetlitvi (→ <a href="#">Pomoč pri ročni osvetlitvi: 282</a> )                                                                                                                                     |
| iso100                 | ISO občutljivost (→ <a href="#">ISO občutljivost: 294</a> )                                                                                                                                                         |
|                        | Indikatorska lučka dostopa do kartice (postane rdeča) (→ <a href="#">Osnovne operacije z videoposnetki: 126</a> )                                                                                                   |
|                        | Reža za kartico (→ <a href="#">Vstavljanje kartic (opcijsko): 60</a> )/<br>Funkcija dvojne reže za kartico (→ <a href="#">[Double Card Slot Function]</a> ( <a href="#">Funkcija dvojne reže za kartico</a> ): 587) |
|                        | Brez kartice                                                                                                                                                                                                        |
|                        | Kartica polna                                                                                                                                                                                                       |
| 999                    | Število fotografij, ki jih je mogoče posneti (→ <a href="#">Število fotografij, ki jih je mogoče posneti, in čas snemanja video posnetkov s karticami: 770</a> )                                                    |
| r20                    | Število fotografij, ki jih je mogoče posneti neprekinjeno (→ <a href="#">Število fotografij, ki jih je mogoče posneti neprekinjeno: 216</a> )                                                                       |
| 24m59s                 | Čas snemanja videoposnetkov (→ <a href="#">Čas snemanja videoposnetkov: 771</a> )                                                                                                                                   |
|                        | Prikaz baterije (→ <a href="#">Indikacije napajanja: 55</a> )                                                                                                                                                       |
|                        | Napajanje (→ <a href="#">Uporaba kamere med napajanjem (napajanje/polnjenje): 53</a> )                                                                                                                              |



(6)

|                                                                                   |                                                                                                                                  |
|-----------------------------------------------------------------------------------|----------------------------------------------------------------------------------------------------------------------------------|
|  | Ikona opozorila o zvišanju temperature (→ <a href="#">Snemanje: 733</a> )                                                        |
|  | Ikona opozorila o napaki ventilatorja (→ <a href="#">Drugo: 746</a> )                                                            |
| A001C001                                                                          | Ime video datoteke (ko je nastavljeno [CINE Style] (CINE slog)) (→ <a href="#">[Video File Name] (Ime video datoteke): 588</a> ) |

Zaslon na dotik (→ [\[Touch Settings\] \(Nastavitve zaslona na dotik\): 558](#))

|                                                                                   |                                                                                           |
|-----------------------------------------------------------------------------------|-------------------------------------------------------------------------------------------|
|   |                                                                                           |
|  | Funkcijski gumb (→ <a href="#">Uporabite [Fn4] do [Fn8] (Ikone na dotik): 531</a> )       |
|   |                                                                                           |
|  | Povečava na dotik (→ <a href="#">Operacije med snemanjem videa: 349</a> )                 |
|  | AF na dotik, Sprožilec na dotik (→ <a href="#">AF na dotik/Sprožilec na dotik: 112</a> )  |
|  | Kompenzacija osvetlitve (→ <a href="#">Kompenzacija osvetlitve: 287</a> )                 |
|  | AE na dotik (→ <a href="#">AE na dotik: 115</a> )                                         |
|  | Optimiranje izostritve (→ <a href="#">[Focus Peaking] (Optimiranje izostritve): 202</a> ) |

|                                                                                   |                                                                                         |
|-----------------------------------------------------------------------------------|-----------------------------------------------------------------------------------------|
|   | (→ <a href="#">Nastavitev filtra s funkcijo na dotik: 320</a> )/                        |
|   | (→ <a href="#">Operacije med snemanjem videa: 349</a> )                                 |
|  | Nastavitev učinka filtra (→ <a href="#">Prilaganje učinka filtra: 319</a> )             |
|  | Filter vklop/izklop (→ <a href="#">Nastavitev filtra s funkcijo na dotik: 320</a> )     |
| EXPS                                                                              | Nastavitve filtra (→ <a href="#">[Filter Settings] (Nastavitve filtra): 317</a> )       |
|  | Povečava (→ <a href="#">Operacije med snemanjem videa: 349</a> )                        |
| F                                                                                 | Vrednost zaslone (→ <a href="#">Operacije med snemanjem videa: 349</a> )                |
| SS                                                                                | Hitrost zaklopa (→ <a href="#">Operacije med snemanjem videa: 349</a> )                 |
|  | Kompenzacija osvetlitve (→ <a href="#">Operacije med snemanjem videa: 349</a> )         |
| ISO                                                                               | ISO občutljivost (→ <a href="#">Operacije med snemanjem videa: 349</a> )                |
|  | Nastavitev ravni snemanja zvoka (→ <a href="#">Operacije med snemanjem videa: 349</a> ) |

## ❖ Nadzorna plošča



(1)

|      |                                                                                                           |
|------|-----------------------------------------------------------------------------------------------------------|
|      | Način snemanja (→ <a href="#">Način snemanja: 79</a> )                                                    |
| 1/60 | Hitrost zaklopa (→ <a href="#">Osnovne operacije s slikami: 118</a> )                                     |
| F2.8 | Hitrost zaklopa (→ <a href="#">Osnovne operacije s slikami: 118</a> )                                     |
| <br> | Prikaz baterije (→ <a href="#">Prikaz baterije: 55</a> )/<br>Napajanje (→ <a href="#">Napajanje: 52</a> ) |

(2)

|  |                                                                                                                                                                                                                                                                                                  |
|--|--------------------------------------------------------------------------------------------------------------------------------------------------------------------------------------------------------------------------------------------------------------------------------------------------|
|  | ISO občutljivost (→ <a href="#">ISO občutljivost: 294</a> )                                                                                                                                                                                                                                      |
|  | Vrednost kompenzacije osvetlitve (→ <a href="#">Kompenzacija osvetlitve: 287</a> )<br>Pomoč pri ročni osvetlitvi (→ <a href="#">Pomoč pri ročni osvetlitvi: 282</a> )                                                                                                                            |
|  | Nastavitve bliskavice (→ <a href="#">[Flash Adjust.] (Nastavitve bliskavice): 334</a> , <a href="#">[Flash Synchro] (Sinchronizacija bliskavice): 335</a> , <a href="#">Snemanje z brezžično bliskavico: 337</a> )<br>Način bliskavice (→ <a href="#">[Flash Mode] (Način bliskavice): 329</a> ) |

(3)

|                                                                                                                     |                                                                                                                                                                                                                                                                                                                                                                                     |
|---------------------------------------------------------------------------------------------------------------------|-------------------------------------------------------------------------------------------------------------------------------------------------------------------------------------------------------------------------------------------------------------------------------------------------------------------------------------------------------------------------------------|
|                                    | Način fotografiranja (→ <a href="#">Izbira načina fotografiranja: 210</a> )                                                                                                                                                                                                                                                                                                         |
| AFS                                                                                                                 | Način ostrenja (→ <a href="#">Izbira načina izostritve: 153</a> , <a href="#">Snemanje z uporabo MF: 195</a> )                                                                                                                                                                                                                                                                      |
|                                    | Način AF (→ <a href="#">Izbira načina AF: 167</a> )                                                                                                                                                                                                                                                                                                                                 |
| FINE<br><br>PIXEL<br>PIXEL<br><br> | Kakovost slike (→ <a href="#">[Picture Quality] (Kakovost slike): 123</a> )<br><br>Področje slike videoposnetka (→ <a href="#">[Image Area of Video] (Področje slike videoposnetka): 150</a> )<br>Format snemalne datoteke (→ <a href="#">[Rec. File Format] (Format snemalne datoteke): 134</a> )<br>Kakovost snemanja (→ <a href="#">[Rec Quality] (Kakovost snemanja): 136</a> ) |
| 4:3<br>                            | Velikost slike/Razmerje stranic (→ <a href="#">[Picture Size] (Velikost slike): 121</a> )                                                                                                                                                                                                                                                                                           |
|                                    | Stanje povezave Wi-Fi/Bluetooth (→ <a href="#">Preverjanje delovanja funkcij Wi-Fi in Bluetooth: 624</a> )                                                                                                                                                                                                                                                                          |
| Fn                                 | Nastavitve funkcijskih gumbov (→ <a href="#">Funkcijski gumbi: 517</a> )                                                                                                                                                                                                                                                                                                            |

(4)

|                                                                                                                                                                                                                                                                                                                                                  |                                                                                                                                                                                              |
|--------------------------------------------------------------------------------------------------------------------------------------------------------------------------------------------------------------------------------------------------------------------------------------------------------------------------------------------------|----------------------------------------------------------------------------------------------------------------------------------------------------------------------------------------------|
|                                                                                                                                                                                                                                                                 | Stil fotografije (→ <a href="#">[Photo Style]</a> (Stil fotografije): 307)                                                                                                                   |
| AWB                                                                                                                                                                                                                                                                                                                                              | Ravnovesje beline (→ <a href="#">Ravnovesje beline (WB)</a> : 300)                                                                                                                           |
|                                                                                                                                                                                                                                                                 | Način merjenja ode (→ <a href="#">[Metering Mode]</a> (Način merjenja): 268)                                                                                                                 |
|                                                                                                                                                                                                                                                                 | Reža za kartico (→ <a href="#">Inserting Cards</a> (opcijsko): 60)<br>Funkcija dvojne reže za kartico (→ <a href="#">[Double Card Slot Function]</a> (Funkcija dvojne reže za kartice): 587) |
|                                                                                                                                                                                                                                                                                                                                                  | Brez kartice                                                                                                                                                                                 |
| <br><br><br> | Kartica polna                                                                                                                                                                                |
| 999                                                                                                                                                                                                                                                                                                                                              | Število fotografij, ki jih je mogoče posneti (→ <a href="#">Število fotografij, ki jih je mogoče posneti, in čas snemanja video posnetkov s karticami</a> : 770)                             |
| r20                                                                                                                                                                                                                                                                                                                                              | Število fotografij, ki jih je mogoče posneti neprekinjeno (→ <a href="#">Število fotografij, ki jih je mogoče posneti neprekinjeno</a> : 216)                                                |
| R24m59s                                                                                                                                                                                                                                                                                                                                          | Čas snemanja videoposnetkov (→ <a href="#">Čas snemanja videoposnetkov</a> : 771)                                                                                                            |
| ---                                                                                                                                                                                                                                                                                                                                              | Brez kartice                                                                                                                                                                                 |

## ❖ Nadzorna plošča (Kreativni video način)

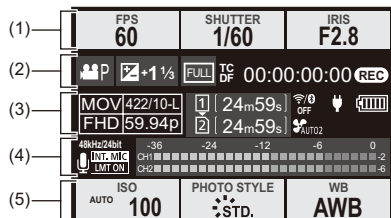

(1)

|                        |                                                                                                                                                                                       |
|------------------------|---------------------------------------------------------------------------------------------------------------------------------------------------------------------------------------|
| FPS<br><b>60</b>       | Hitrost slihc (→ <a href="#">[Rec Quality]</a> (Kakovost snemanja): 136)<br>Spremenljiva hitrost slihc (→ <a href="#">[Variable Frame Rate]</a><br>(Spremenljiva hitrost slihc): 415) |
| SHUTTER<br><b>1/60</b> | Hitrost zaklopa (→ <a href="#">Način AE s prednostjo zaklopa:</a> 277)                                                                                                                |
| IRIS<br><b>F2.8</b>    | Vrednost zaslone (→ <a href="#">Način AE s prednostjo zaslone:</a> 274)                                                                                                               |

(2)

|                      |                                                                                                                                                                     |
|----------------------|---------------------------------------------------------------------------------------------------------------------------------------------------------------------|
|                      | Način osvetlitve (→ <a href="#">Snemanje z kreativnim videom:</a> 347)                                                                                              |
| <br>                 | Vrednost kompenzacije osvetlitve (→ <a href="#">Kompenzacija osvetlitve:</a> 287)<br>Pomoč pri ročni osvetlitvi (→ <a href="#">Pomoč pri ročni osvetlitvi:</a> 282) |
|                      | Področje slike videoposnetka (→ <a href="#">[Image Area of Video]</a><br>(Področje slike videoposnetka): 150)                                                       |
| TC<br>DF 00:00:00:00 | Časovna koda (→ <a href="#">Časovna koda:</a> 386)                                                                                                                  |
|                      | Stanje snemanja (→ <a href="#">Prikazi zaslona med snemanjem videa:</a> 127)                                                                                        |

(3)

|                                                                                         |                                                                                                                                                                 |
|-----------------------------------------------------------------------------------------|-----------------------------------------------------------------------------------------------------------------------------------------------------------------|
|        | Format snemalne datoteke (→ [Rec. File Format] (Format snemalne datoteke): 134)<br>Kakovost snemanja (→ [Rec Quality] (Kakovost snemanja): 136)                 |
|        | Reža za kartico (→ Vstavljanje kartic (opcijsko): 60)<br>Funkcija dvojne reže za kartico (→ [Double Card Slot Function] (Funkcija dvojne reže za kartice): 587) |
| 24m59s                                                                                  | Čas snemanja videoposnetkov (→ Čas snemanja videoposnetkov: 771)                                                                                                |
|        | Stanje povezave Wi-Fi/Bluetooth (→ Preverjanje delovanja funkcij Wi-Fi in Bluetooth: 624)                                                                       |
| A001<br>C001                                                                            | Ime video datoteke (ko je nastavljeno [CINE Style] (CINE slog)) (→ [Video File Name] (Ime video datoteke): 588)                                                 |
|  AUTO2 | Način delovanja ventilatorja (→ [Fan Mode] (Način ventilatorja): 580)                                                                                           |
| <br>↓  | Prikaz baterije (→ Indikacije napajanja: 55) /<br>Napajanje (→ Uporaba kamere, medtem ko jo napajate (napajanje/polnjenje): 53)                                 |

(4)

|                                                                                               |                                                                                                                                                                 |
|-----------------------------------------------------------------------------------------------|-----------------------------------------------------------------------------------------------------------------------------------------------------------------|
|              | Vgrajen mikrofoni, zunanji mikrofoni (→ [Sound Rec Level Disp.] (Prikaz nivoja zvoka med snemanjem): 365, Zunanji mikrofoni (opcijsko): 374)                    |
| 96kHz/24bit  | Kakovost snemanja zvoka/nastavitvev adapterja za XLR mikrofoni (→ [Sound Rec Quality] (Kakovost snemanja zvoka): 369, XLR adapter za mikrofoni (opcijsko): 379) |
| 4ch/96kHz/24bit                                                                               | 4-kanalni mikrofonski vhod (→ [4ch Mic Input] (4-kanalni mikrofonski vhod): 381)                                                                                |
|            | Omejevalnik nivoja snemanja zvoka (→ [Sound Rec Level Limiter] (Omejitev nivoja zvoka snemanja): 370)                                                           |
|            | Utišanje zvoka (→ [Mute Sound Input] (Utišanje vhodnega zvoka): 366)                                                                                            |

Nivo zvoka snemanja (→ [Sound Rec Level Disp.] (Prikaz nivoja zvoka med snemanjem): 365)

(5)

|                                                                                         |                                                                                                                                                                                                                                                                                                            |
|-----------------------------------------------------------------------------------------|------------------------------------------------------------------------------------------------------------------------------------------------------------------------------------------------------------------------------------------------------------------------------------------------------------|
| <p>ISO<br/>AUTO <b>100</b></p>                                                          | <p>ISO občutljivost (→ <a href="#">ISO občutljivost: 294</a>)</p>                                                                                                                                                                                                                                          |
| <p>PHOTO STYLE<br/>STD.</p> <p>MON LUT<br/>HDMI V-Log</p> <p>MON MODE2<br/>HDMI HLG</p> | <p>Stil fotografije (→ <a href="#">[Photo Style] (Stil fotografije): 307</a>)<br/>                 Pomoč za prikaz LUT (→ <a href="#">[V-LogL View Assist] (Pomoč za prikaz V-Log): 433</a>)<br/>                 Pomoč za prikaz HLG (→ <a href="#">[HLG View Assist] (Pomoč za prikaz HLG): 438</a>)</p> |
| <p>WB<br/><b>AWB</b></p>                                                                | <p>Ravnovesje beline (→ <a href="#">Ravnovesje beline (WB): 300</a>)</p>                                                                                                                                                                                                                                   |



## ❖ Prikaz avdio informacij

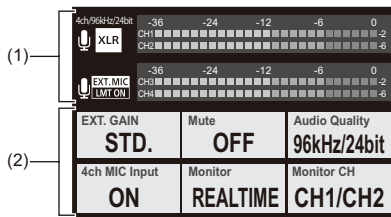

(1)

|                                                                                             |                                                                                                                                                                                                                                                                                                                                                                                                                                               |
|---------------------------------------------------------------------------------------------|-----------------------------------------------------------------------------------------------------------------------------------------------------------------------------------------------------------------------------------------------------------------------------------------------------------------------------------------------------------------------------------------------------------------------------------------------|
| <p><b>INT. MIC</b> <b>EXT. MIC</b></p> <p>96kHz/24bit <b>XLR</b></p> <p>4ch/96kHz/24bit</p> | <p>Vgrajen mikrofonski vhod, Zunanji mikrofonski vhod (→ [Sound Rec Level Disp.] (Prikaz nivoja zvoka med snemanjem): 365, Zunanji mikrofonski vhod (opcijsko): 374) Kakovost snemanja zvoka/nastavitve adapterja za XLR mikrofonski vhod (→ [Sound Rec Quality] (Kakovost snemanja zvoka): 369, XLR adapter za mikrofonski vhod (opcijsko): 379)</p> <p>4-kanalni mikrofonski vhod (→ [4ch Mic Input] (4-kanalni mikrofonski vhod): 381)</p> |
| <p><b>LMT ON</b> <b>LMT OFF</b></p>                                                         | <p>Omejevalnik nivoja snemanja zvoka (→ [Sound Rec Level Limiter] (Omejitev nivoja zvoka snemanja): 370)</p>                                                                                                                                                                                                                                                                                                                                  |
| <p></p>                                                                                     | <p>Utišanje zvoka (→ [Mute Sound Input] (Utišanje vhodnega zvoka): 366)</p>                                                                                                                                                                                                                                                                                                                                                                   |

Nivo zvoka snemanja (→ [Sound Rec Level Disp.] (Prikaz nivoja zvoka med snemanjem): 365)

(2)

|                              |                                                                                                                  |
|------------------------------|------------------------------------------------------------------------------------------------------------------|
| EXT.GAIN<br>STD.             | Stikalo za spremembo ojačitve vhodnega zvoka (→ [Sound Rec Gain Level] (Sprememba ojačitve vhodnega zvoka): 367) |
| Mute<br>OFF                  | Utišanje vhodnega zvoka (→ [Mute Sound Input] (Utišanje vhodnega zvoka): 366)                                    |
| Audio Quality<br>96kHz/24bit | Kakovost snemanja zvoka (→ [Sound Rec Quality] (Kakovost snemanja zvoka): 369)                                   |
| 4ch MIC Input<br>ON          | 4-kanalni mikrofonski vhod (→ [4ch Mic Input] (4-kanalni mikrofonski vhod): 381)                                 |
| Monitor<br>REALTIME          | Spremljanje zvoka (→ Slušalke: 382)                                                                              |
| Monitor CH<br>CH1/CH2        | Kanal za spremljanje zvoka (→ [Sound Monitoring Channel] (Kanal za spremljanje zvoka): 384)                      |

## Okno za brskanje

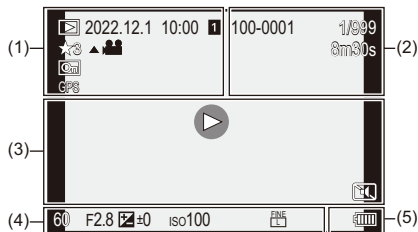

(1)

|                                                                                     |                                                                                                      |
|-------------------------------------------------------------------------------------|------------------------------------------------------------------------------------------------------|
|    | Način predvajanja (→ <a href="#">[Playback Mode]</a> (Način predvajanja): <a href="#">506</a> )      |
| 2022.12. 1 10:00                                                                    | Datum in čas snemanja (→ <a href="#">Nastavitev ure</a> (pri prvem vklopu): <a href="#">72</a> )     |
|    | Reža za kartico (→ <a href="#">Preklop kartice za prikaz</a> : <a href="#">476</a> )                 |
|    | Ocena (→ <a href="#">[Rating]</a> (Ocena): <a href="#">510</a> )                                     |
|    | Video predvajanje (→ <a href="#">Predvajanje videov</a> : <a href="#">447</a> )                      |
|    | Zaščitena slika (→ <a href="#">[Protect]</a> (Zaščiti): <a href="#">510</a> )                        |
| GPS                                                                                 | Beleženje lokacije (→ <a href="#">[Location Logging]</a> (Beleženje lokacije): <a href="#">653</a> ) |
|  | Pridobivanje informacij                                                                              |
|  | Ikona prepovedi odklopa kabla (→ <a href="#">Tiskanje</a> : <a href="#">696</a> )                    |

(2)

|                      |                                                                                                                                                                                                         |
|----------------------|---------------------------------------------------------------------------------------------------------------------------------------------------------------------------------------------------------|
| 100-0001<br>A001C001 | Številka mape/datoteke (→ [Folder / File Settings] (Nastavitve mape / datoteke): 591) / Ime video datoteke (ko je nastavljeno [CINE Style] (CINE slog)) (→ [Video File Name] (Ime video datoteke): 588) |
| 1/999                | Številka slike/Skupno število slik                                                                                                                                                                      |
| 9 pic.<br>9 files    | Število skupinskih slik<br>Število datotek                                                                                                                                                              |
| 8m30s                | Čas snemanja videoposnetkov (→ Predvajanje videoposnetkov: 477)                                                                                                                                         |
| ▶ XXmXXs<br>XXs      | Spremenljiva hitrost sličic (→ [Variable Frame Rate] (Spremenljiva hitrost sličic): 415)                                                                                                                |
| ↻ XXmXXs             | Snemanje v zanki (→ [Loop Recording (video)] (Snemanje videov v zanki): 445)                                                                                                                            |
| MON MODE2            | Pomoč za prikaz HLG (→ [HLG View Assist] (Pomoč za prikaz HLG): 438)                                                                                                                                    |
| MON LUT              | Pomoč za prikaz LUT (→ [V-LogL View Assist] (Pomoč za prikaz V-Log): 433)                                                                                                                               |

(3)

|                                                                                        |                                                                                                                                                                                         |
|----------------------------------------------------------------------------------------|-----------------------------------------------------------------------------------------------------------------------------------------------------------------------------------------|
|       | Predvajanje (video) (→ <a href="#">Predvajanje videov: 477</a> )                                                                                                                        |
|       | Skupinske slike (→ <a href="#">Skupinske slike: 492</a> )                                                                                                                               |
| TC 00:00:00:00                                                                         | Časovna koda (→ <a href="#">Časovna koda: 386</a> )                                                                                                                                     |
| 96kHz/24bit                                                                            | Kakovost snemanja zvoka (→ <a href="#">[Sound Rec Quality] (Kakovost snemanja zvoka): 369</a> )                                                                                         |
| MOV<br>FHD 422/10-L                                                                    | Format snemalne datoteke (→ <a href="#">[Rec. File Format] (Format snemalne datoteke): 134</a> )<br>Kakovost snemanja (→ <a href="#">[Rec Quality] (Kakovost snemanja): 136</a> )       |
| 59.94p<br>60/59.94p                                                                    | Hitrost sličic (→ <a href="#">[Rec Quality] (Kakovost snemanja): 136</a> )<br>Spremenljiva hitrost sličic (→ <a href="#">[Variable Frame Rate] (Spremenljiva hitrost sličic): 415</a> ) |
| FULL  | Področje slike videoposnetka (→ <a href="#">[Image Area of Video] (Področje slike videoposnetka): 150</a> )                                                                             |
|       | Stanje povezave Wi-Fi/Bluetooth (→ <a href="#">Preverjanje delovanja funkcij Wi-Fi in Bluetooth: 624</a> )                                                                              |
|       | Tihi način (→ <a href="#">[Silent Mode] (Tihi način): 250</a> )                                                                                                                         |

(4)

|       |                                                                               |
|-------|-------------------------------------------------------------------------------|
| 8m30s | Pretekli čas predvajanja (→ <a href="#">Predvajanje videoposnetkov: 477</a> ) |
|-------|-------------------------------------------------------------------------------|

Informacije o snemanju

(5)

|                                                                                     |                                                                                        |
|-------------------------------------------------------------------------------------|----------------------------------------------------------------------------------------|
|  | Prikaz baterije (→ <a href="#">Indikacije napajanja: 55</a> )                          |
|  | Napajanje (→ <a href="#">Uporaba kamere med napajanjem (napajanje/polnjenje): 53</a> ) |

## Prikaz podrobnih informacij

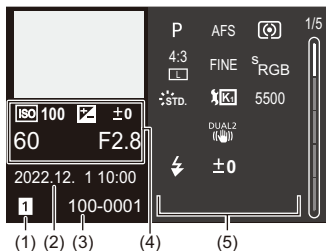

- (1) Reža za kartico (→ [Vstavljanje kartic \(opcijsko\): 60](#))
- (2) Datum in ura snemanja (→ [Nastavitev ure \(pri prvem vklopu\): 72](#))
- (3) Številka mape/datoteke (→ [\[Folder / File Settings\] \(Nastavitve mape / datoteke\): 591](#) / Ime video datoteke (ko je nastavljeno [CINE Style] (CINE slog)) (→ [\[Video File Name\] \(Ime video datoteke\): 588](#))
- (4) Informacije o snemanju (osnovno)
- (5) Informacije o snemanju (napredno)

## Prikaz histograma

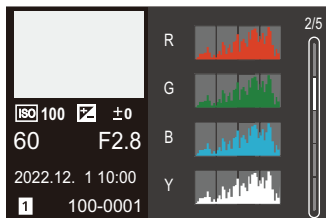

## Prikaz fotografije

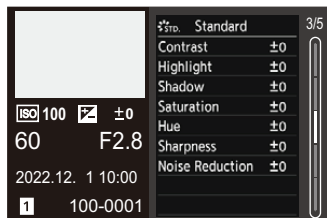

## Prikaz ravnovesja beline

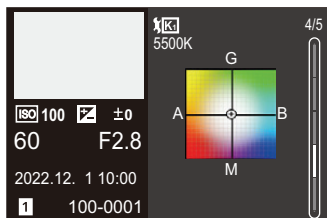

## Prikaz informacij o objektivu

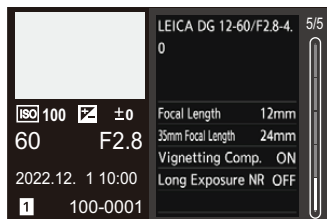

## Prikazi sporočil

Pomen glavnih sporočil, prikazanih na zaslonu fotoaparata in načini odziva nanje.

### ❖ Kartica

#### **[Memory Card Error]/[Format this card?] (Napaka pomnilniške kartice / Formatirati to kartico?)**

- To je format, ki ga ni mogoče uporabljati s to napravo. Vstavite drugo kartico ali varnostno kopirajte vse potrebne podatke pred formatiranjem.  
(→ [\[Card Format\] \(Formatiranje kartice\): 586](#))

#### **[Memory Card Error]/[This memory card cannot be used] (Napaka pomnilniške kartice / Te pomnilniške kartice ni mogoče uporabljati)**

- Uporabite kartico, ki je združljiva s fotoaparatom. (→ [Spominske kartice, ki jih lahko uporabite: 24](#))

#### **[Insert memory card again.]/[Try another card] (Ponovno vstavite pomnilniško kartico. / Poskusite drugo kartico)**

- Dostop do kartice ni mogoč. Ponovno vstavite kartico.
- Vstavite drugo kartico.

#### **[Read Error]/[Write Error]/[Please check the card] (Napaka pri branju / Napaka pri pisanju / Preverite kartico)**

- Napaka pri branju ali zapisovanju podatkov. Izklopite fotoaparata, ponovno vstavite kartico in fotoaparata ponovno vklopite.
- Kartica je lahko pokvarjena.
- Vstavite drugo kartico.



**[Recording was cancelled due to the limitation of the writing speed of the card] (Snemanje je bilo preklicano zaradi omejitve hitrosti pisanja kartice)**

- Kartica ne ustreza zahtevam glede hitrosti pisanja za snemanje. Kartice, ki jih je mogoče uporabiti, so odvisne od kakovosti video slike. Preverite, ali kartica, ki jo uporabljate, izpolnjuje pogoje, potrebne za snemanje.  
(→ [Kartice SD, ki jih je mogoče uporabljati s tem fotoaparatom: 25](#))  
\* Pri proizvajalcih kartic preverite specifikacije njihovih kartic.
- Če se snemanje ustavi, tudi če uporabljate kartico, ki ustreza določenemu razredu hitrosti, je hitrost zapisovanja podatkov na kartico počasna. Naredite varnostno kopijo podatkov in bodisi formatirajte kartico (kartice SD) bodisi formatirajte kartico na nizki ravni (kartice CFexpress).  
(→ [\[Card Format\] \(Formatiranje kartice\): 586](#))
- Pri uporabi kartic CFexpress lahko hitrost pisanja pade, če se temperatura kartice dvigne. Počakajte, da se kartica ohladi.

**[Now writing] (Zdaj zapisujem)**

- Med pisanjem na kartico se odprejo vrata za kartico. Počakajte, da se pisanje zaključi, nato izklopite fotoaparati in jo odstranite.

## ❖ Objektiv

**[The lens is not attached properly. Do not push lens release button while lens is attached.] (Objektiv ni pravilno pritrjen. Ko je objektiv pritrjen, ne pritiskajte gumba za sprostitvev objektiv)**

- Odstranite objektiv in ga nato ponovno pritržite, ne da bi pri tem pritisnili gumb za sprostitvev objektiv. (➔ [Nameščanje objektiv: 64](#))  
Ponovno vklopite fotoaparata in se, v kolikor se sporočilo še zmeraj prikazuje, obrnite na prodajalca.

**[Lens attachment failed. Please make sure the lens is attached correctly.] (Pritrditev objektiv ni uspela. Prepričajte se, da je objektiv pravilno pritrjen)**

- Odstranite objektiv z ohišja fotoaparata in nežno obrišite kontakte na objektivu in ohišju fotoaparata s suho bombažno palčko.  
Namestite objektiv, ponovno vklopite fotoaparata in se, v kolikor se sporočilo še zmeraj prikazuje, obrnite na prodajalca.

## ❖ Baterija

**[This battery cannot be used] (Te baterije ni mogoče uporabiti)**

- Uporabite originalno Panasonic baterijo.  
Če se vam sporočilo prikaže kljub temu, da uporabljate originalno Panasonic baterijo, se obrnite na prodajalca.
- Če je priključek za baterijo umazan, z njega odstranite umazanijo in prah.

**[The life span of this battery is starting to decline and should be considered for replacement. To maintain reliability refrain from using this battery.] (Življenjska doba te baterije se začenja zmanjševati in jo je treba zamenjati. Za ohranjanje zanesljivosti ne uporabljajte te baterije)**

- Baterija je iztrošena. Ne uporabljajte te baterije.

## ❖ Drugo

### **[Some pictures cannot be deleted]/[This picture cannot be deleted] (Nekaterih slik ni mogoče izbrisati / Te slike ni mogoče izbrisati)**

- Slik, ki niso skladne s standardom DCF, ni mogoče izbrisati.  
Pred formatiranjem kartice varnostno kopirajte vse potrebne podatke. (→ [\[Card Format\]](#) ([Formatiranje kartice](#)): 586)

### **[A folder cannot be created] (Mape ni mogoče ustvariti)**

- Doseženo je bilo največje število številke map, zato novih map ni mogoče ustvariti.  
**Ko je [Video File Name] (Ime video datoteke) nastavljen na [Same As Photo(DCF Standard)] (Isto kot fotografija (DCF standard)):**  
Po formatiranju izvedite postopek [\[File Number Reset\]](#) (Ponastavitev številke datoteke) v meniju [\[Setup\]](#) (Nastavitev) ([\[Card/File\]](#) (Kartica/Datoteka)). (→ [\[File Number Reset\]](#) ([Ponastavitev številke datoteke](#)): 593)  
**Ko je [Video File Name] (Ime video datoteke) nastavljen na [CINE Style] (CINE slog):** Formatirajte kartico. (→ [\[Card Format\]](#) ([Formatiranje kartice](#)): 586)

### **[Please turn camera off and then on again]/[System Error] (Izklopite in znova vklopite fotoaparatus / Sistemska napaka)**

- Izklopite in vklopite fotoaparatus.  
Če se sporočilo prikaže, čeprav ste to izvedli nekajkrat zaporedoma, se obrnite na vašega prodajalca.

### **[The fan is not functioning correctly.] (Ventilator ne deluje pravilno)**

- Ventilator se je ustavil. Izklopite in vklopite fotoaparatus. Če ventilator po izklopu in ponovnem vklopu fotoaparatusa ne deluje, se posvetujte s prodajalcem.
- Temperatura kamere se bo dvignila, če boste fotoaparatus še naprej uporabljali z ugasnjnim ventilatorjem. Ne uporabljajte v daljšem časovnem obdobju.

## Odpravljanje težav

---

---

- Napajanje, baterija: 732
- Snemanje: 733
- Videoposnetki: 738
- Predvajanje: 739
- Zaslon/Iskalo: 740
- Bliskavica: 741
- Funkcija Wi-Fi: 742
- Televizor, računalnik, tiskalnik: 745
- Drugo: 746

Najprej poskusite z naslednjimi postopki.

**Če težava ni odpravljena, lahko poskusite s ponastavitvijo naprave [Reset] (Ponastavi) (→ [Reset] (Ponastavi): 104) v meniju [Setup] (Nastavitev) ([Setting] (Nastavitev)).**

### Napajanje, baterija

#### Fotoaparat se samodejno izklopi.

- [Power Save Mode] (Način varčevanja z energijo) je omogočen. (→ [Power Save Mode] (Način varčevanja z energijo): 57)

#### Baterija se prehitro izprazni.

- Ko je fotoaparat priključen na Wi-Fi, se baterija hitreje prazni. Pogosteje izklaplajte fotoaparat, na primer s funkcijo [Power Save Mode] (Način varčevanja z energijo) (→ [Power Save Mode] (Način varčevanja z energijo): 57)

## Snemanje

### **Snemanje se ustavi pred zaključkom. Ne morem snemati. Ne morem uporabljati nekaterih funkcij.**

- Temperatura kamere ali kartice se hitreje dvigne v naslednjih okoliščinah: ko je temperatura okolja visoka; in med neprekinjeno uporabo, kot je snemanje videa visoke ločljivosti, snemanje zaporednih slik pri visoki hitrosti ali oddajanje prek HDMI.

Če se temperatura fotoaparata dvigne, se na zaslonu utripa [  ]. Če še naprej uporabljate fotoaparata, se na zaslonu prikaže sporočilo, da fotoaparata ni mogoče uporabljati, in snemanje ali izhod HDMI se ustavi. Počakajte, da se fotoaparata ali kartica ohladi in se prikaže sporočilo, da ju lahko znova uporabite. Ko se prikaže sporočilo, da jih je mogoče znova uporabiti, izklopite in ponovno vklopite fotoaparata.

\* Pri snemanju s fotoaparatom, nameščenim na stativu, itd., lahko nastavite temperaturo, pri kateri se snemanje ustavi, na višjo temperaturo. ([[Thermal Management](#)] ([Upravljanje toplote](#)): 595)

### **Slike ni mogoče posneti. Ko pritisnete na sprožilec, sprožilec ne bo deloval takoj.**

- Če je funkcija [[Focus/Shutter Priority](#)] (Prioriteta izostritev/zaklop) (Prioriteta izostritev/zaklop) nastavljen na [[Focus](#)] (Izostritev).  
(→ [[Focus/Shutter Priority](#)] (Prioriteta izostritev/zaklop): 552)

### **Posneta slika je belkasta.**

- Slike se lahko zdijo belkaste, ko se objektiv ali senzor slike umažeta s prstnimi odtisi ali podobnim.  
Če je objektiv umažan, izklopite fotoaparata in ga obrišite z mehko, suho krpo. Informacije o čiščenju senzorja slike najdete na: (→ [Umazanija na slikovnem senzorju](#): 751)

## Posneta slika je presvetla ali temna.

- Poskrbite, da AE zaklep ni nastavljen na za to neustreznem mestu.  
(→ [Zaklep izostritve in osvetlitve \(Zaklep AF/AE\): 292](#))

## Naenkrat se posname več slik.

- Če je način fotografiranja nastavljen na [ **I** ] (Burst snemanje 1) ali [ **II** ] (Burst snemanje 2), s pritiskom in držanjem gumba sprožilca posnamete zaporedne, burst slike. (→ [Izbira načina fotografiranja: 210](#))
- Ko je nastavljena funkcija [Bracketing] (Kadriranje) potem s pritiskom na gumb sprožilca posnamete več slik, pri tem pa se nastavitve samodejno spreminjajo.  
(→ [Kadriranje \(Bracket Recording\): 242](#))

## Subjekt ni pravilno izostren.

- Potrdite naslednje podrobnosti:
  - Ali je subjekt zunaj območja ostrenja?
  - Ali je funkcija [Shutter AF] (Zaklop AF) nastavljena na [OFF] (Izklopljeno)? (→ [\[Shutter AF\] \(Zaklop AF\): 555](#))
  - Ali je funkcija [Focus/Shutter Priority] (Prioriteta izostritev/zaklop) (Prioriteta izostritev/zaklop) nastavljena na [RELEASE]? (→ [\[Focus/Shutter Priority\] \(Prioriteta izostritev/zaklop\): 552](#))
  - Ali je nastavev AF zaklep (→ [Zaklep izostritve in osvetlitve \(Zaklep AF/AE Lock\): 292](#)) nastavljen na za to neprimernem mestu?
  - Ali je [Focus Limiter] (Omejevalnik ostrenja) nastavljen na [ON] (Vključeno)? (→ [\[Focus Limiter\] \(Omejevalnik ostrenja\): 163](#))

## Z objektivom ni mogoče izostriti ali povečati.

- Potrdite naslednje podrobnosti:
  - Ali je "Lens" (objektiv) v [Lock Lever Setting] (Nastavev zaklepne ročice) nastavljen na [  ]? (→ [\[Lock Lever Setting\] \(Nastavev zaklepne ročice\): 559](#))
  - Ali je [Focus Ring Lock] (Zaklepanje obroča za ostrenje) nastavljen na [ON] (Vključeno)? (→ [\[Focus Ring Lock\] \(Zaklepanje obroča za ostrenje\): 554](#))

### **Posneta slika je zamegljena. Stabilizator slike ne deluje.**

- Hitrost zaklopa se bo upočasnila in funkcija stabilizatorja pri snemanju v temnih prostorih morda ne bo pravilno delovala.  
V teh primerih pri snemanju uporabite stativ in samosprožilec.

### **Posneta slika izgleda grobo. Na sliki se pojavi šum.**

- Poskusite naslednje:
  - Zmanjšajte ISO občutljivost. (→ [ISO občutljivost: 294](#))
  - Povečajte [Noise Reduction] (Zmanjšanje šuma) v [Photo Style] (Stil fotografije) v pozitivno smer ali prilagodite vse druge elemente razen [Noise Reduction] (Zmanjšanje šuma) v negativno smer. (→ [Prilagajanje kakovosti slike: 311](#))
  - Nastavite [Long Exposure NR] (Daljša osvetlitev NR) na [ON] (Vklopljeno). (→ [\[Long Exposure NR\] \(Daljša osvetlitev NR\): 256](#))
- Pri neprekinjeni uporabi fotoaparata se temperatura v fotoaparatu dvigne in kakovost slike se lahko poslabša. Priporočamo, da fotoaparat izklopite, kadar dejansko ne snemate.

### **Subjekt na sliki izgleda popačen.**

- Če je subjekt, ki se premika, posnet med uporabo naslednjih funkcij, je lahko subjekt na sliki videti popačen:
    - [ELEC.] (Elektronska)
    - Video snemanje
- To je značilnost senzorja MOS, senzorja za slike na fotoaparatu. To ni okvara.

## Pri fluorescentni svetlobi ali LED osvetlitvi lahko nastanejo črte ali utripajoči se zaslon.



- To je značilno za senzorje MOS, ki služijo kot senzorji za sprejem slike fotoaparata. To ni okvara.
- Če uporabljate elektronsko zaslonko (→ [\[Shutter Type\] \(Vrsta zaslonke\): 252](#)), znižajte hitrost zaklopa, kar lahko zmanjša učinek vodoravnih črt.
- Če med snemanjem videoposnetka opazite utripajoče ali vodoravne črte, lahko ta učinek zmanjšate s fiksiranjem hitrosti zaklopa. Nastavite bodisi [\[Flicker Decrease \(Video\)\] \(Reduciranje utripanja \(video\)\)](#) (→ [\[Flicker Decrease \(Video\)\] \(Reduciranje utripanja \(video\)\)](#): 399), ali nastavite hitrost zaklopa z načinom [\[M\]](#) (→ [Kreativni video način: 345](#)).

## Pri visoki ISO občutljivosti se pojavijo črte.

- Črte se pri visoki ISO občutljivosti pojavijo v odvisnosti od objektivu, ki ga uporabljate. Zmanjšajte ISO občutljivost. (→ [ISO občutljivost: 294](#))



### **Svetlost ali odtenek posnetih slik se razlikuje od dejanskega prizora.**

- Ko snemate pod fluorescentno ali LED lučjo, lahko povečanje hitrosti zaklopa ustvari določene spremembe v svetlosti in barvi.  
Do tega pride zaradi lastnosti vira svetlobe in ne gre za okvaro naprave.
- Ko snemate subjekte v zelo svetlih prostorih ali pod fluorescentno lučjo, LED lučjo, pod živosrebno ali natrijevo svetilko, itd., se lahko barva in svetlost na zaslonu spremenita, prav tako se lahko na zaslonu prikažejo vodoravne črte.

### **Posname se svetla točka, ki je ni na subjektu.**

- V senzorju slike morda manjkajo slikovne pike (piksli).  
Izvedite [Pixel Refresh] (Osvežitev slikovnih točk). (→ [\[Pixel Refresh\] \(Osvežitev slikovnih točk\): 607](#))

## Videoposnetki

### Videoposnetkov ni mogoče posneti.

- Poskusite znova, potem ko vrnete [System Frequency] (Sistemska frekvenca) na prvotno nastavitvev ali vstavite drugo kartico.
- Če uporabljate kartico velike zmogljivosti, morda še nekaj časa po vklopu fotoaparata ne boste mogli snemati.
- Obstajajo [Rec. File Format] (Format snemalne datoteke) in [Rec Quality] (Kakovost snemanja), ki jih ni mogoče snemati na kartice SD. Uporabite kartice CFexpress. (→ [Pomnilniške kartice, ki jih je mogoče uporabiti: 24](#))

### Ve videoposnetkih so posneti nenavadni kliki in zvoki. Posneti zvok je zelo tih.

- Odvisno od pogojev snemanja ali uporabljenega objektivna se lahko posname tudi zvok zaslone in ostrenja. Funkcijo izostritve lahko med snemanjem videoposnetka v [Continuous AF] (Neprekinjeni AF) nastavite na [OFF] (Izklopljeno) (→ [\[Continuous AF\] \(Neprekinjeni AF\): 353](#))
- Med snemanjem videoposnetka ne blokirajte odprtine za mikrofona.

### V videoposnetek se lahko posname zvok delovanja.

- Priporočamo, da nastavite način [  M ] in izberete način snemanja na dotik, če vas med snemanjem moti zvok delovanja. (→ [Operacije med snemanjem videa: 349](#))

## Predvajanje

### Predvajanje ni mogoče. Ni posnetih slik.

- Map in slik, obdelanih v računalniku, ni mogoče predvajati na fotoaparatu.
- Nekatere slike se morda ne prikažejo, če je nastavljen način [Playback Mode] (Način predvajanja). Nastavite na [Normal Play]. (→ [Playback Mode] (Način predvajanja): 506)
- Video posnetkov, posnetih z drugo nastavitvijo [System Frequency] (Sistemska frekvenca), ni mogoče predvajati. Vrnite nastavev [System Frequency] (Sistemska frekvenca) na tisto, ki ste jo uporabili med snemanjem. (→ [System Frequency] (Sistemska frekvenca): 132)

## Zaslon/Iskalo

### Zaslon / iskalo se izklopi, ko je fotoaparat vklopljen.

- Če med nastavljenim časovnim obdobjem na fotoaparatu ne izvajate nobenih aktivnosti, se aktivira [Auto LVF/Monitor Off] (→ [Auto LVF/Monitor Off]: 58) in zaslon/iskalo se izklopi.
- Ko je predmet ali vaša roka v bližini senzorja za oči, se lahko zaslon preklopi na iskalo.

### Zaznati je kratko utripanje ali pa se svetlost zaslona za trenutek bistveno spremeni.

- To se zgodi, ko je sprožilec pritisnjen do polovice ali, ko se spremeni svetlost subjekta, zaradi česar pride do spremembe zaslonke objektivna.  
To ni okvara.

### Na iskalu se pojavijo neenakomerno svetli deli ali nepravilne barve.

- Iskalo fotoaparata ima vgrajene OLED komponente. Na zaslonu/iskalu lahko pride do izgorevanja zaslona, če se dalj časa prikazuje ista slika, vendar to ne vpliva na posnete slike.

## Posodabljanje prikaza informacij na zaslonu je včasih počasno.

- Pri uporabi funkcij, ki obremenjujejo obdelavo v fotoaparatu, se lahko posodabljanje informacijskega prikaza na zaslonu upočasni, vendar to ni okvara. Posnete slike ne bodo spremenjene.

Funkcije, ki obremenjujejo obdelavo v fotoaparatu:

- [Rec Quality] (Kakovost snemanja) z videom z visoko hitrostjo sličic, ki presega hitrost snemanja 60,00p
- HDMI izhod
- Wi-Fi povezava s pametnim telefonom
- Tethered snemanje

Prikazi informacij, ki se lahko posodablajo počasneje:

- [Time Code Display] (Prikaz časovne kode)
- [Sound Rec Level Disp.] (Prikaz nivoja zvoka med snemanjem)
- Območje AF (ko je subjekt zaklenjen, med sledenjem subjektu)
- Merilnik nivoja
- [Luminance Spot Meter] (Točkovni merilec svetlosti), itd.

## Bliskavica

### Bliskavica se ne sproži.

- Bliskavica se ne sproži, če uporabljate naslednje funkcije:
  - Video snemanje
  - [ELEC.] (Elektronska)/[Silent Mode] (Tih način)
  - Način visoke ločljivosti
  - [Filter Settings] (Nastavitve filtra)

## Funkcija Wi-Fi

**Wi-Fi povezave ni mogoče vzpostaviti. Prihaja do prekinitvev radijskih valov. Vstopna točka za brezžično povezavo se ne prikaže.**

### Splošni napotki pri uporabi Wi-Fi povezave

- Uporabite znotraj komunikacijskega obsega brezžičnega omrežja.
- Uporaba fotoaparata v bližini naprav, ki za svoje delovanje uporabljajo frekvenco 2,4 GHz, kot so denimo mikrovalovne pečice in brezžični telefoni, lahko povzroči izgubo radijskih valov.  
Uporabite fotoaparata na zadostni razdalji od teh naprav.
- Če je stanje baterije nizko, se morda ne boste mogli povezati z drugimi napravami ali povezave vzdrževati.  
(Prikazalo se bo sporočilo kot npr. [Communication error] (Napaka v komunikaciji)).
- Če fotoaparata postavite na kovinsko površino, lahko to vpliva na radijske valove. V tem primeru povezave ne bo mogoče vzpostaviti.  
Fotoaparata postavite na kašno drugo podlago.

### Brezžična dostopna točka

- Preverite, ali lahko uporabljate priključeno brezžično dostopno točko.
- Preverite stanje radijskih valov brezžične dostopne točke.
  - Premaknite fotoaparata bližje brezžični dostopni točki.
  - Premaknite ali spremenite položaj brezžične dostopne točke.
- Odvisno od brezžične dostopne točke se radijski val morda ne bo prikazal, čeprav je prisoten.
  - Izklopite in ponovno vklopite brezžično dostopno točko.
  - Če brezžičnega kanala brezžične dostopne točke ni mogoče nastaviti samodejno, ga nastavite ročno.
  - Če SSID brezžične dostopne točke ni nastavljen na oddajanje, morda ne bo znan.Vnesite SSID in se nato povežite. (→ [Povezovanje z ročnim vnosom: 670](#))
- Odvisno od brezžične dostopne točke se lahko povezava samodejno prekine po preteku določenega časa. Znova povežite povezavo.

### **Ne morem se povezati z brezžično dostopno točko.**

- Informacije o brezžični dostopni točki, nastavljene na fotoaparatu, so napačne. Preverite vrsto preverjanja pristnosti in šifrirni ključ. (→ [Povezovanje z ročnim vnosom: 670](#))
- Radijski valovi drugih naprav lahko blokirajo povezavo z brezžično dostopno točko. Preverite stanje drugih naprav, ki so povezane z brezžično dostopno točko, pa tudi stanje drugih brezžičnih naprav.

### **Povezava Wi-Fi v napravi iOS ne uspe.**

- Sledite prikazanemu sporočilu, da omogočite povezavo s fotoaparatom. Če se še vedno ne morete povezati, izberite SSID fotoaparata na zaslonu za nastavitve Wi-Fi na pametnem telefonu, da ga povežete. Če SSID ni prikazan, izklopite in vklopite fotoaparata, nato znova izvedite nastavitve Bluetooth povezave.

### **Povezava Wi-Fi s pametnim telefonom ni mogoča.**

- Spremenite dostopno točko za povezavo v nastavitvah Wi-Fi pametnega telefona za fotoaparata.

### **Pri poskusu povezave z računalnikom prek omrežja Wi-Fi to ne prepozna uporabniškega imena in gesla, povezava pa ni mogoča.**

- Glede na različico operacijskega sistema obstajata dve vrsti uporabniškega računa (lokalni račun/Microsoftov račun). Prepričajte se, da uporabljate uporabniško ime in geslo lokalnega računa.

## **Ko uporabljam povezavo Wi-Fi, računalnik ni prepoznan. Fotoaparata ni mogoče povezati z računalnikom preko funkcije Wi-Fi.**

- V času nakupa je ta fotoaparata nastavljen za uporabo imena delovne skupine "WORKGROUP". Če ste spremenili ime delovne skupine računalnika, to ne bo prepoznano. V meniju [Wi-Fi Setup] (Nastavitve Wi-Fi) [PC Connection] [Povezava z osebnim računalnikom] spremenite ime delovne skupine računalnika, s katerim se želite povezati. (→ [PC Connection] (Povezava z osebnim računalnikom): 677)
- Preverite, ali sta prijavno ime in geslo pravilno vnesena.
- Če se nastavitve ure računalnika, priključenega na fotoaparata, močno razlikujejo od nastavitvev fotoaparata, fotoaparata ni mogoče povezati z računalnikom, odvisno od operacijskega sistema.

## **Prenos slike se med postopkom prekine. Nekaterih slik ni mogoče prenesti.**

- Ali je velikost slike prevelika?
  - Zmanjšajte velikost slike v [Size] (Velikost) (→ [Size] (Velikost): 675), in nato prenesite.
  - Prenesite po razdelitvi videa z [Video Divide] (Razdelitev videoposnetka) (→ [Video Divide] (Razdelitev videoposnetka): 484).
- Format datoteke videoposnetka, ki ga lahko pošljete, se razlikuje glede na cilj. (Slike, ki jih je mogoče poslati: 660)

## **Pozabil sem geslo za Wi-Fi.**

- V meniju [Setup] (Nastavitve) ([Setting] (Nastavitve)), [Reset] (Ponastavi) ponastavite omrežne nastavitve. (→ [Reset] (Ponastavi): 104)  
Vse informacije, nastavljen v [Wi-Fi Setup] (Nastavitve Wi-Fi) in [Bluetooth] (Bluetooth), bodo tudi ponastavljene.



## Televizor, računalnik, tiskalnik

### Televizijske slike so prikazane s sivimi pasovi.

- Odvisno od razmerja [Aspect Ratio] (Razmerje stranic) so lahko sivi pasovi prikazani zgoraj in spodaj ali levo in desno na slikah. Barvo pasu lahko spremenite v [Background Color(Playback)] (Barva ozadja (Predvajanje)) v meniju [HDMI Connection] (HDMI povezava) v meniju [Setup] (Nastavitve) ([IN / OUT] (V / Ven)). (→ [Background Color(Playback)] (Barva ozadja (Predvajanje)): 603)

### Slike ni mogoče uvoziti, tudi če je povezava z računalnikom.

- Nastavite [USB Mode] (USB način) fotoaparata na [PC(Storage)]. (→ [USB Mode] (USB način): 601)
- Izklopite in vklopite fotoaparata.

### Ko je fotoaparata povezan s tiskalnikom, ni mogoče tiskati.

- Slike ni mogoče natisniti s tiskalnikom, ki ne podpira PictBridge.
- Nastavite [USB Mode] (USB način) fotoaparata na [PictBridge (PTP)]. (→ [USB Mode] (USB način): 601)

## Drugo

### Na zaslonu se prikaže .

- Ventilator se je ustavil. Izklopite in vklopite fotoaparata. Če ventilator po izklopu in ponovnem vklopu fotoaparata ne deluje, se posvetujte s prodajalcem.
- Temperatura fotoaparata se bo dvignila, če boste fotoaparata še naprej uporabljali z ugasnjnim ventilatorjem. Ne uporabljajte v daljšem časovnem obdobju.

### Ko odprete vratca kartice, se oglasi alarm.

- Alarm se lahko oglasi, ko se med pisanjem na kartico odprejo vratca. Počakajte, da se pisanje zaključi, nato izklopite fotoaparata in odstranite kartico.

### Ko se fotoaparata stresse, se iz fotoaparata zasliši rožljanje.

- Zvok povzroča stabilizator v telesu. To ni okvara.

### Ko se fotoaparata vklopi ali izklopi, ali ko se fotoaparata zasuka, se iz objektivna sliši rožljajoč zvok. Med snemanjem se sliši zvoke iz objektivna.

- To je zvok premikanja notranjih leč in zaslonke. Ne gre za okvaro.

### Pomotoma sem izbral jezik, ki ga ne razumem.

- Ponovno izberite jezik iz menija po naslednjem postopku:

 ⇒  ⇒  ⇒  ⇒ Izberite zelen jezik (⇒ [\[Language\] \(Jezik\): 607](#))

### Fotoaparata se segreje.

- Površina fotoaparata in hrbtna stran zaslona se med uporabo lahko segrejeta, vendar to ne povzroča nobenih težav z učinkovitostjo ali kakovostjo delovanja.

## Opozorila za uporabo

---

---

### ❖ Fotoaparati

**To napravo držite čim dlje od elektromagnetne opreme (kot so mikrovalovne pečice, televizorji, video igre itd.).**

- Če enoto uporabljate na televizorju ali v njegovi bližini, lahko slike in/ali zvok na tej enoti motijo sevanja elektromagnetnega valovanja.
- Te naprave ne uporabljajte v bližini mobilnih telefonov, ker lahko to povzroči šum, ki škodljivo vpliva na slike in/ali zvok.
- Posnete podatke lahko močna magnetna polja, ki jih ustvarjajo zvočniki ali veliki motorji, poškodujejo ali popačijo slike.
- Elektromagnetno valovanje lahko negativno vpliva na to enoto in moti slike in/ali zvok.
- Če elektromagnetna oprema negativno vpliva na to napravo in preneha pravilno delovati, jo izključite in odstranite baterijo ali odklopite AC adapter. Nato znova vstavite baterijo ali znova priključite AC adapter in vklopite fotoaparati.

**Ne uporabljajte te naprave v bližini radijskih oddajnikov ali visokonapetostnih linij.**

- Če snemate v bližini radijskih oddajnikov ali visokonapetostnih linij, lahko to negativno vpliva na posnete slike in/ali zvok.

**Uporabljajte le priložene kable in podaljške.**

**Če uporabljate opsijsko dodatno opremo, uporabite kable in podaljške, ki ste jih dobili v kompletu.**

**Kablov in podaljškov ne podaljšujte.**

**Predmete, na katere magnetizem zlahka vpliva, hranite stran od magnetnih delov (A)/(B)/(C).**

**Učinki magnetov lahko povzročijo, da predmeti, kot so bančne kartice, kartice in ure, prenehajo pravilno delovati.**

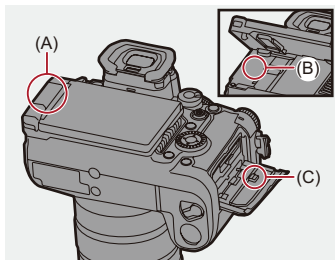

**Fotoaparata ne pršite z insekticidi ali hlapnimi kemikalijami.**

- Če fotoaparat poškrbete s takšnimi kemikalijami, se telo fotoaparata lahko poškoduje in premaz se lahko odlepi.

**Izdelkov iz gume, PVC ali podobnih materialov ne držite dlje časa v stiku s fotoaparatom.**

## ❖ Pri uporabi v hladnih prostorih ali pri nizkih temperaturah

- Če dlje časa pustite kovinske dele fotoaparata v neposrednem stiku s kožo na hladnih mestih (okolja s temperaturami pod ali pod 0 °C, na primer smučišča ali kraji na visoki nadmorski višini), lahko pride do opeklin kože.  
**Pri daljši uporabi uporabljajte rokavice ali podobno.**
- Zmogljivost baterije (število fotografij, ki jih je mogoče posneti/razpoložljiv čas snemanja) se lahko začasno zmanjša pri temperaturah med -10 °C in 0 °C.  
Ko uporabljate, naj ostane baterija topla, tako da jo shranite v svoja oblačila za hladno vreme. Ko se notranja temperatura ponovno dvigne, se bo zmogljivost baterije okrepila.
- Baterije ni mogoče polniti pri temperaturah pod 0 °C.  
Ko polnjenje ni mogoče, se na polnilniku ali na ohišju fotoaparata prikaže sporočilo o napaki.
  - Pri polnjenju s polnilcem: 50 % napolnjena lučka hitro utripa.
  - Pri polnjenju v ohišju fotoaparata: Lučka za polnjenje utripa rdeče.
- Če uporabljate v hladnih prostorih, ne dovolite, da kapljice vode in sneg ostanejo na fotoaparatu.  
Če jih pustite na fotoaparatu, lahko voda zmrzne v režah na stikalu za vklop/izklop fotoaparata, zvočnika in mikrofona, zaradi česar je te dele težko premikati in/ali zmanjšati glasnost. To ni napaka.

## ❖ Čiščenje

- **Pred čiščenjem fotoaparata odstranite baterijo ali DC spojnik in izklopite napajanje iz električne vtičnice. Nato fotoaparatus obrišite s suho, mehko krpo.**
- Ko je fotoaparatus zelo umazan, lahko umazanijo z njega obrišete najprej z ožeto mokro krpo in nato še s suho krpo.
- Za čiščenje fotoaparatus ne uporabljajte topil, kot so bencin, razredčilo, alkohol, kuhinjski detergenti, itd., saj lahko le-ti poškodujejo ohišje oz. povzročijo luščenje premaza ohišja.
- Ko uporabljate kemično obdelano krpo, sledite priloženim navodilom.

## ❖ Umazanija na slikovnem senzorju

Če pri menjavi objektivna umazanija prodre v notranjost, se lahko zalepi na senzor slike in se pojavi tudi na posneti sliki.

Da bi preprečili nabiranje umazanije ali prahu v notranjosti, se izogibajte zamenjavi objektivna v prašnem okolju in pri shranjevanju fotoaparata nanj vselej namestite pokrovček ali objektiv.

Pred pritrditvijo pokrovčka obvezno odstranite vso umazanijo.

### Funkcija zmanjševanja prahu

Fotoaparat ima funkcijo za odstranjevanje prahu, ki bo odstranila umazanijo in prah, ki se nahaja na prednjem delu senzorja slike.

Ko opazite nabiranje prahu, v meniju [Setup] (Nastavitve) ([Others] (Drugo)), izvedite [Sensor Cleaning] (Čiščenje senzorja). (→ [Sensor Cleaning] (Čiščenje senzorja): 607)

### Odstranjevanje umazanije na slikovnem senzorju

Senzor slike je natančen in zelo krhek, zato pri čiščenju skrbno sledite tem navodilom:

- Za pihanje prahu s površine senzorja slike uporabite zračno pihalko, ki je na voljo v prosti prodaji.  
Bodite previdni in ne pihajte s pretirano močjo.
- Pihalke ne rinite globlje v notranjost, temveč le do nosilca objektivna.
- Pazite, da se pihalka ne dotakne senzorja, saj ga lahko poškoduje.
- Za čiščenje senzorja ne uporabljajte nobenih drugih predmetov, razen zračne pihalke.
- Če s pihalko ne morete odstraniti umazanije ali prahu, se obrnite na vašega prodajalca ali Panasonic.

## ❖ Čiščenje iskala

Če se iskalo umaže, odstranite očesni naslon in ga očistite.

Medtem ko potiskate ročico za zaklepanje očesnega naslona (D), potisnite očesni naslon navzgor v smeri puščice in odstranite (E).

S komercialno dostopnim pihalom odpihnite umazanijo s površine iskala, nato ga rahlo obrišite z mehko suho krpo.

- Po čiščenju potisnite očesni naslon v smeri puščice, dokler ne zaslišite klika (F).
- Pazite, da ne izgubite očesnega naslona.

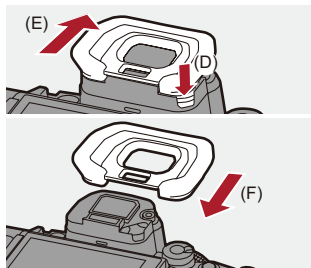



## ❖ Zaslون/Iskalo

- Na zaslon ne pritiskajte s prekomerno silo.  
To lahko privede do nepravilnih barv ali do okvare.
- Za izdelavo zaslona monitorja/iskala se uporablja izjemno natančna tehnologija. Vseeno pa se na zaslonu lahko pojavijo temnejše ali svetle svetlikajoče se pike (rdeče, modre ali zelene).  
To ni okvara.  
Čeprav so deli zaslona / iskala izdelani z visoko nadzorovano natančno tehnologijo, so lahko posamezne slikovne pike neaktivne ali vedno svetijo.  
Pike na fotografijah na kartici ne bodo posnete.

## ❖ Objektiv

- **Ko uporabljate objektiv, pazite, da ne pade, ne trči ali se nanj ne pritiska preveč.**

**S tem lahko poškodujete objektiv in digitalni fotoaparata.**

- Objektiva ne usmerjajte v sonce ali močne vire svetlobe.  
Koncentrirana svetloba lahko povzroči požar ali škodo.
- Na slike lahko vplivajo prah, umazanija in umazanija (voda, olje, prstni odtisi itd.) na površini objektivna.  
Pred in po snemanju s pihalom odpihnite prah in umazanijo s površine objektivna, nato pa rahlo obrišite z mehko suho krpo, da odstranite umazanijo.
- Ko fotoaparata ne uporabljate, pritrđite pokrov objektivna in zadnji pokrov objektivna, da preprečite, da bi se prah in umazanija sprijeli ali vdrli v fotoaparata.
- Za zaščito kontaktnih točk objektivna (G) ne storite naslednjega.  
To lahko povzroči okvaro.
  - Dotaknite se kontaktnih točk objektivna.
  - Zamažite kontaktne točke objektivna.
  - Objektiv postavite tako, da je njegova nosilna površina obrnjena navzdol.

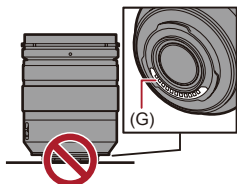

- Za izboljšanje odpornosti na prah in pršenje zamenljivega objektivna (H-ES12060/H-FS12060), je v nosilcu uporabljena guma za pritrđitev objektivna.
  - Guma na nosilcu objektivna bo pustila sledi na nosilcu digitalnega fotoaparata, vendar to ne vpliva na zmogljivost.
  - Če želite zamenjati gumo za pritrđitev objektivna, se obrnite na Panasonic.

## ❖ Baterija

Baterija je litij-ionska in jo lahko polnite.

Je zelo občutljiva na temperaturo in vlago, dvig ali padec temperature znatno vplivata na njeno delovanje.

### **Po uporabi vedno odstranite baterijo.**

- Odstranjeno baterijo dajte v plastično vrečko ali podobno, in jo med skladiščenjem ali prevozom vselej hranite ločeno od kovinskih predmetov (denimo sponk, itd.)

### **Če vam baterija po nesreči pade iz rok, preverite, ali so ohišje baterije in kontakti zaradi tega morda deformirani.**

- Če v fotoaparatus vstavite baterijo z deformiranimi kontakti, boste s tem poškodovali fotoaparatus.

### **Odstranitev neuporabne baterije.**

- Baterija ima omejeno življenjsko dobo.
- Baterije ne mečite v ogenj, to lahko povzroči eksplozijo.

### **Baterijski kontakti ne smejo priti v stik s kovinskimi predmeti (kot so ogrlice, lasnice itd.).**

- To lahko povzroči bodisi kratek stik ali pa generiranje toplote, kar lahko ob stiku z baterijo privede do resnih opeklin.

## ❖ Polnilnik, AC adapter

- Lučka za polnjenje utripa pod vplivom statične elektrike ali elektromagnetnega valovanja, odvisno od pogojev polnjenja. To ne vpliva na polnjenje.
- Če baterijski polnilnik uporabljate v bližini radia, lahko to privede do motenj v radijskem sprejemu.  
Polnilnik hranite na razdalji 1 m ali več od radia.
- Med uporabo lahko AC adapter brni oz. oddaja električni šum; to ni okvara.
- Po uporabi vtičač izklopite iz električne vtičnice.  
(Če ostane priključen, se še vedno porablja majhna količina toka.)
- Priključki (H) polnilnika in baterije naj bodo čisti.  
Če se umažejo, jih obrišite s suho krpo.

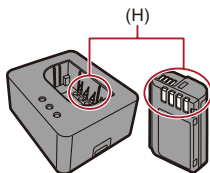

## ❖ Kartica

**Kartice ne puščajte na visokih temperaturah, neposredno izpostavljene sončnim žarkom ali na območjih, kjer prihaja do elektromagnetnega valovanja in stičnosti.**

**Kartice ne upogibajte in ne pustite, da vam pade na tla.**

**Kartice ne izpostavljajte močnim vibracijam.**

- V nasprotnem primeru se lahko kartica in na njej posneti podatki poškodujejo.
- Po uporabi ter v času hrambe ali prenašanja kartice, le-to vstavite v vrečko ali torbico za shranjevanje.
- Ne pustite, da umazanija, voda ali drugi tujki pridejo v kontakte na kartici.  
Prav tako se kontaktov ne dotikajte z rokami.

## ❖ Osebni podatki

Osebni podatki so shranjeni v fotoaparatu in na posnetih slikah. Priporočamo, da izboljšate varnost z nastavitvijo gesla za Wi-Fi in zaklepanja funkcije Wi-Fi, ter tako ustrezno zaščitite osebne podatke.

(→ [Meni \[Wi-Fi Setup\] \(Nastavitve Wi-Fi\): 677](#))

- Slike lahko vsebujejo informacije, ki jih je mogoče uporabiti za identifikacijo uporabnika, na primer snemanje datumov in ure ter podatke o lokaciji.

## Izjava o omejitvi odgovornosti

- Informacije, vključno z osebnimi podatki, se lahko spremenijo ali izgubijo zaradi napačnega delovanja, učinka statične elektrike, nesreče, okvare, popravila ali drugih načinov rokovanj.  
Vnaprej upoštevajte, da Panasonic na noben način ni odgovoren za kakršnokoli neposredno ali posredno škodo zaradi sprememb ali izginotja informacij ali osebnih podatkov.

## Ko zahtevate popravilo ali prenos/odstranitev fotoaparata

- Po tem, ko ustvarite kopijo osebnih podatkov, obvezno izbrišite podatke, vključno z osebnimi podatki, kamor sodijo tudi nastavitve brezžične LAN povezave, ki ste jih registrirali ali shranili v fotoaparatu, z uporabo [Reset] (Ponastavi) (→ [\[Reset\] \(Ponastavi\): 104](#))
- Za zaščito vaših osebnih podatkov ponastavite vse nastavitve. (→ [\[Reset\] \(Ponastavi\): 104](#))
- Odstranite kartico iz fotoaparata.
- Ko je fotoaparat v popravilu, se lahko ponastavi na tovarniško privzete nastavitve.
- Obrnite se na prodajalca, pri katerem ste kupili fotoaparat, ali na Panasonic, kadar zgoraj navedene operacije zaradi okvare fotoaparata niso izvedljive.

## **Točke, ki si jih morate zapomniti pri odstranjevanju / prenosu pomnilniške kartice**

Če formatirate ali izbrišete s fotoaparatom ali računalnikom, se bodo spremenile le informacije o upravljanju datotek, zato ne bodo popolnoma izbrisani podatki na kartici. Priporočamo fizično uničenje kartice ali uporabo komercialne programske opreme za brisanje osebnih podatkov za popolno brisanje podatkov s kartice pri odstranjevanju/prenosu kartice.

Odgovorni ste za ravnanji s podatki na karticah.

### **❖ Če fotoaparata dlje časa ne uporabljate**

- Iz fotoaparata odstranite baterijo in kartico.  
Če baterijo pustite v fotoaparatu, se lahko preveč izprazni in postane neuporabna tudi po polnjenju.
- Baterijo shranjujte v hladnem in suhem prostoru z razmeroma stabilno temperaturo. (Priporočena temperatura: 15 °C do 25 °C; priporočena vlažnost: 40% RH do 60% RH)
- Če shranjujete za dlje časa, je priporočljivo, da se baterija polni enkrat letno, popolnoma izprazni v fotoaparatu, nato odstrani iz fotoaparata in nato ponovno shrani.
- Priporočamo, da fotoaparat shranite s sušilnim sredstvom (silikagel), ko ga hranite v omari ali omari.
- Pred snemanjem preverite vse dele, če fotoaparata dlje časa niste uporabljali.

### **❖ Podatki o sliki**

- Posneti podatki se lahko poškodujejo ali izgubijo, če se fotoaparat pokvari zaradi neprimerne ravnanja.  
Panasonic ne bo odgovoren za škodo, povzročeno zaradi izgube posnetih podatkov.

## ❖ Stativ

- Prepričajte se, da je stativ stabilen, ko je nanj pritrjen fotoaparatus.
- Pri uporabi stativa odstranitev baterije morda ne bo mogoča.
- Potrebna je previdnost, saj lahko prekomerno zategovanje vijaka poškoduje fotoaparatus ali povzroči, da se nalepka s podatki odlepi.
- Pri uporabi te enote z objektivom velikega premera lahko pride v stik s podstavkom, odvisno od stativa.  
Močno privijanje vijaka stativa lahko poškoduje to enoto ali objektiv.  
Priporočamo uporabo adapterja za stativ (DMW-TA1: opcijsko).
- Upoštevajte tudi navodila za uporabo stativa.

## ❖ Ramenski trak

- Če na fotoaparatus pritrdite težek zamenljiv objektiv, ne nosite fotoaparatusa z držanjem za ramenski trak.  
Med nošenjem držite fotoaparatus in objektiv.

## ❖ Funkcija Wi-Fi

### **Uporaba fotoaparata kot brezžično LAN napravo.**

Ko uporabljate naprave ali računalniške sisteme, ki potrebujejo zanesljivejšo varnost kot jo nudijo brezžične LAN naprave, preverite, če so bili na uporabljenih sistemih sprejeti ustrezni ukrepi glede varnosti.

Panasonic ne prevzema odgovornosti za morebitno škodo, ki lahko nastane zaradi uporabe fotoaparata za kateri koli drug namen kot za namen brezžične LAN naprave.

### **Domneva se, da se Wi-Fi funkcija na fotoaparatu uporablja v državah, kjer je fotoaparati prodani.**

Obstaja tveganje, da fotoaparati kršijo predpise glede radijskih valov, če se ga uporablja v drugih državah, kot je bil kupljen. Panasonic za morebitne kršitve iz tega naslova ne prevzema nobene odgovornosti.

### **Obstaja tveganje prestopanja podatkov, poslanih in prejetih preko radijskih valov.**

Upoštevajte, da obstaja tveganje, da podatke, poslane in prejete po radijskih valovih, prestopi tretja oseba.

### **Fotoaparata ne uporabljajte na območjih, kjer so prisotna magnetna polja, statična elektrika ali druge motnje.**

- Fotoaparata ne uporabljajte na območjih, kjer so prisotna magnetna polja, statična elektrika ali druge motnje, denimo v bližini mikrovalovne pečice.  
Te motnje lahko povzročijo prekinitev radijskih valov.
- Uporaba fotoaparata v bližini naprav, kot so mikrovalovne pečice ali brezžični telefoni, ki za svoje delovanje uporabljajo radijske valove 2,4 GHz, lahko pri vseh vpletenih napravah povzroči slabše delovanje.

### **Ne povežite se z brezžičnim omrežjem, za katerega uporabo niste pooblašteni.**

Ko uporabljate Wi-Fi, se lahko prikažejo brezžična omrežja (SSID), ki jih ne smete uporabljati, z njimi se ne smete povezovati, saj je to lahko nepooblaščen dostop.



## Število slik, ki jih je mogoče posneti, in razpoložljiv čas snemanja z baterijo

---

Spodaj je navedeno število fotografij, ki jih je mogoče posneti, in časovna obdobja snemanja, ki so izvedljiva pri uporabi priložene baterije.

- Število fotografij, ki jih je mogoče posneti, je v skladu s CIPA standardi (Camera & Imaging Products Association)
- Uporaba kartice Lexar CFexpress Type B.
- Uporaba pomnilniške kartice Panasonic SDXC.
- Navedene vrednosti so približne.

### ❖ Snemanje slik (pri uporabi zaslona)

#### Ko se uporablja zamenljiv objektiv (H-ES12060)

| Uporabljena kartica | Število fotografij, ki jih je mogoče posneti |
|---------------------|----------------------------------------------|
| Kartica CFexpress   | 330                                          |
| Kartica SDXC        | 360                                          |

#### Ko se uporablja zamenljiv objektiv (H-FS12060)

| Uporabljena kartica | Število fotografij, ki jih je mogoče posneti |
|---------------------|----------------------------------------------|
| Kartica CFexpress   | 350                                          |
| Kartica SDXC        | 380                                          |

## ❖ Snemanje slik (pri uporabi iskala)

### Ko se uporablja zamenljiv objektiv (H-ES12060)

| Uporabljena kartica | Število fotografij, ki jih je mogoče posneti |
|---------------------|----------------------------------------------|
| Kartica CFexpress   | 330 (750)                                    |
| Kartica SDXC        | 360 (850)                                    |

### Ko se uporablja zamenljiv objektiv (H-FS12060)

| Uporabljena kartica | Število fotografij, ki jih je mogoče posneti |
|---------------------|----------------------------------------------|
| Kartica CFexpress   | 350 (800)                                    |
| Kartica SDXC        | 380 (900)                                    |

- Številke v oklepajih označujejo vrednosti, ki so rezultat [Time to Sleep] (Čas za spanje) v [Power Save LVF Shooting] (Varčevanje z energijo ob uporabi iskala) nastavljeno na [1SEC] in [Power Save LVF Shooting] (Varčevanje z energijo ob uporabi iskala) deluje, kot je predvideno.  
(Na podlagi preskusnih pogojev, ki izhajajo iz standarda CIPA in jih je določil Panasonic)

## ❖ Snemanje videoposnetkov (pri uporabi zaslona)

### Ko se uporablja zamenljiv objektiv (H-ES12060)

(A) Uporaba kartice CFexpress

(B) Uporaba pomnilniške kartice SDXC

| [Rec. File Format]<br>(Format snemalne datoteke) | [Rec Quality]<br>(Kakovost snemanja) | Uporabljena kartica | Neprekinjen razpoložljiv čas snemanja (minute)          | Dejanski razpoložljivi čas snemanja (minute)            |
|--------------------------------------------------|--------------------------------------|---------------------|---------------------------------------------------------|---------------------------------------------------------|
|                                                  |                                      |                     | [Image Area of Video]<br>(Področje slike videoposnetka) | [Image Area of Video]<br>(Področje slike videoposnetka) |
|                                                  |                                      |                     | [FULL]                                                  | [FULL]                                                  |
| [MP4]                                            | [4K/10bit/100M/60p]                  | (A)                 | 80                                                      | 40                                                      |
|                                                  | [4K/10bit/100M/50p]                  | (B)                 | 90                                                      | 45                                                      |
|                                                  | [4K/8bit/100M/30p]                   | (A)                 | 80                                                      | 40                                                      |
|                                                  | [4K/8bit/100M/25p]                   | (B)                 | 100                                                     | 50                                                      |
|                                                  | [FHD/8bit/28M/60p]                   | (A)                 | 90                                                      | 45                                                      |
|                                                  | [FHD/8bit/28M/50p]                   | (B)                 | 100                                                     | 50                                                      |

|              |                       |            |     |    |
|--------------|-----------------------|------------|-----|----|
| <b>[MOV]</b> | [5.7K/60p/420/10-L]   | <b>(A)</b> | 60  | 30 |
|              | [5.7K/50p/420/10-L]   | <b>(B)</b> | 60  | 30 |
|              | [C4K/120p/420/10-L]   | <b>(A)</b> | 50  | 25 |
|              | [C4K/100p/420/10-L]   | <b>(B)</b> | 50  | 25 |
|              | [C4K/60p/422/10-I(H)] | <b>(A)</b> | 80  | 40 |
|              | [C4K/50p/422/10-I(H)] | <b>(B)</b> |     |    |
|              | [C4K/60p/422/10-I(L)] | <b>(A)</b> | 80  | 40 |
|              | [C4K/50p/422/10-I(L)] | <b>(B)</b> | 90  | 45 |
|              | [C4K/60p/420/10-L]    | <b>(A)</b> | 80  | 40 |
|              | [C4K/50p/420/10-L]    | <b>(B)</b> | 90  | 45 |
|              | [C4K/30p/420/10-L]    | <b>(A)</b> | 80  | 40 |
|              | [C4K/25p/420/10-L]    | <b>(B)</b> | 90  | 45 |
|              | [C4K/24p/420/10-L]    | <b>(A)</b> | 90  | 45 |
|              |                       | <b>(B)</b> | 100 | 50 |
|              | [FHD/240p/422/10-I]   | <b>(A)</b> | 80  | 40 |
|              | [FHD/200p/422/10-I]   | <b>(B)</b> |     |    |
|              | [FHD/240p/420/10-L]   | <b>(A)</b> | 80  | 40 |
|              | [FHD/200p/420/10-L]   | <b>(B)</b> | 90  | 45 |
|              | [FHD/60p/422/10-I]    | <b>(A)</b> | 80  | 40 |
|              | [FHD/50p/422/10-I]    | <b>(B)</b> | 100 | 50 |
|              | [FHD/60p/420/10-L]    | <b>(A)</b> | 80  | 40 |
|              | [FHD/50p/420/10-L]    | <b>(B)</b> | 100 | 50 |
|              | [FHD/24p/420/10-L]    | <b>(A)</b> | 90  | 45 |
|              |                       | <b>(B)</b> | 110 | 55 |

|                       |                   |            |    |    |
|-----------------------|-------------------|------------|----|----|
| <b>[Apple ProRes]</b> | [5.7K/30p/422 HQ] | <b>(A)</b> | 60 | 30 |
|                       |                   | <b>(B)</b> |    |    |
|                       | [5.7K/30p/422]    | <b>(A)</b> | 60 | 30 |
|                       |                   | <b>(B)</b> |    |    |
|                       | [5.7K/25p/422 HQ] | <b>(A)</b> | 70 | 35 |
|                       |                   | <b>(B)</b> |    |    |
|                       | [5.7K/25p/422]    | <b>(A)</b> | 70 | 35 |
|                       |                   | <b>(B)</b> |    |    |
|                       | [5.7K/24p/422 HQ] | <b>(A)</b> | 70 | 35 |
|                       |                   | <b>(B)</b> |    |    |
|                       | [5.7K/24p/422]    | <b>(A)</b> | 70 | 35 |
|                       |                   | <b>(B)</b> |    |    |

- Dejanski razpoložljivi čas snemanja je čas, ki je na voljo za snemanje pri ponavljanju dejanj, kot so vklop in izklop fotoaparata, zagon/ustavitev snemanja, itd.

## Ko se uporablja zamenljiv objektiv (H-FS12060)

(A) Uporaba kartice CFexpress

(B) Uporaba pomnilniške kartice SDXC

| [Rec. File Format]<br>(Format snemalne datoteke) | [Rec Quality]<br>(Kakovost snemanja) | Uporabljena kartica | Neprekinjen razpoložljiv čas snemanja (minute)          | Dejanski razpoložljivi čas snemanja (minute)            |
|--------------------------------------------------|--------------------------------------|---------------------|---------------------------------------------------------|---------------------------------------------------------|
|                                                  |                                      |                     | [Image Area of Video]<br>(Področje slike videoposnetka) | [Image Area of Video]<br>(Področje slike videoposnetka) |
|                                                  |                                      |                     | [FULL]                                                  | [FULL]                                                  |
| [MP4]                                            | [4K/10bit/100M/60p]                  | (A)                 | 80                                                      | 40                                                      |
|                                                  | [4K/10bit/100M/50p]                  | (B)                 | 90                                                      | 45                                                      |
|                                                  | [4K/8bit/100M/30p]                   | (A)                 | 80                                                      | 40                                                      |
|                                                  | [4K/8bit/100M/25p]                   | (B)                 | 100                                                     | 50                                                      |
|                                                  | [FHD/8bit/28M/60p]                   | (A)                 | 90                                                      | 45                                                      |
|                                                  | [FHD/8bit/28M/50p]                   | (B)                 | 100                                                     | 50                                                      |

|              |                       |            |     |    |
|--------------|-----------------------|------------|-----|----|
| <b>[MOV]</b> | [5.7K/60p/420/10-L]   | <b>(A)</b> | 60  | 30 |
|              | [5.7K/50p/420/10-L]   | <b>(B)</b> | 70  | 35 |
|              | [C4K/120p/420/10-L]   | <b>(A)</b> | 50  | 25 |
|              | [C4K/100p/420/10-L]   | <b>(B)</b> | 50  | 25 |
|              | [C4K/60p/422/10-I(H)] | <b>(A)</b> | 80  | 40 |
|              | [C4K/50p/422/10-I(H)] | <b>(B)</b> |     |    |
|              | [C4K/60p/422/10-I(L)] | <b>(A)</b> | 80  | 40 |
|              | [C4K/50p/422/10-I(L)] | <b>(B)</b> | 90  | 45 |
|              | [C4K/60p/420/10-L]    | <b>(A)</b> | 80  | 40 |
|              | [C4K/50p/420/10-L]    | <b>(B)</b> | 90  | 45 |
|              | [C4K/30p/420/10-L]    | <b>(A)</b> | 90  | 45 |
|              | [C4K/25p/420/10-L]    | <b>(B)</b> | 100 | 50 |
|              | [C4K/24p/420/10-L]    | <b>(A)</b> | 100 | 50 |
|              |                       | <b>(B)</b> | 110 | 55 |
|              | [FHD/240p/422/10-I]   | <b>(A)</b> | 80  | 40 |
|              | [FHD/200p/422/10-I]   | <b>(B)</b> |     |    |
|              | [FHD/240p/420/10-L]   | <b>(A)</b> | 80  | 40 |
|              | [FHD/200p/420/10-L]   | <b>(B)</b> | 90  | 45 |
|              | [FHD/60p/422/10-I]    | <b>(A)</b> | 90  | 45 |
|              | [FHD/50p/422/10-I]    | <b>(B)</b> | 100 | 50 |
|              | [FHD/60p/420/10-L]    | <b>(A)</b> | 90  | 45 |
|              | [FHD/50p/420/10-L]    | <b>(B)</b> | 100 | 50 |
|              | [FHD/24p/420/10-L]    | <b>(A)</b> | 100 | 50 |
|              |                       | <b>(B)</b> | 120 | 60 |

|                       |                   |            |    |    |
|-----------------------|-------------------|------------|----|----|
| <b>[Apple ProRes]</b> | [5.7K/30p/422 HQ] | <b>(A)</b> | 70 | 35 |
|                       |                   | <b>(B)</b> |    |    |
|                       | [5.7K/30p/422]    | <b>(A)</b> | 70 | 35 |
|                       |                   | <b>(B)</b> |    |    |
|                       | [5.7K/25p/422 HQ] | <b>(A)</b> | 70 | 35 |
|                       |                   | <b>(B)</b> |    |    |
|                       | [5.7K/25p/422]    | <b>(A)</b> | 70 | 35 |
|                       |                   | <b>(B)</b> |    |    |
|                       | [5.7K/24p/422 HQ] | <b>(A)</b> | 70 | 35 |
|                       |                   | <b>(B)</b> |    |    |
|                       | [5.7K/24p/422]    | <b>(A)</b> | 70 | 35 |
|                       |                   | <b>(B)</b> |    |    |

- Dejanski razpoložljivi čas snemanja je čas, ki je na voljo za snemanje pri ponavljanju dejanj, kot so vklop in izklop fotoaparata, zagon/ustavitev snemanja, itd.



## ❖ Predvajanje (pri uporabi zaslona)

### Ko se uporablja zamenljiv objektiv (H-ES12060)

| Uporabljena kartica | Čas predvajanja |
|---------------------|-----------------|
| Kartica CFexpress   | 240 minut       |
| Kartica SDXC        | 240 minut       |

### Ko se uporablja zamenljiv objektiv (H-FS12060)

| Uporabljena kartica | Čas predvajanja |
|---------------------|-----------------|
| Kartica CFexpress   | 250 minut       |
| Kartica SDXC        | 260 minut       |



- Število fotografij, ki jih je mogoče posneti, in razpoložljivi čas snemanja se razlikujejo glede na okolje in pogoje uporabe.  
To se bo na primer zmanjšalo v naslednjih primerih:
  - V okoljih z nizko temperaturo, na primer na smučiščih.
- Če se trajanje uporabe znatno zmanjša, tudi ko je baterija popolnoma napolnjena, je baterija na koncu svoje življenjske dobe. Zamenjajte z novo baterijo.

## Število fotografij, ki jih je mogoče posneti, in čas snemanja video posnetkov s karticami

Spodaj je navedeno število slik in čas trajanja video posnetkov, ki jih je mogoče posneti na kartico.

- Navedene vrednosti so približne.

### ❖ Število fotografij, ki jih je mogoče posneti

- [Aspect Ratio] (Razmerje stranic): [4:3]; [Picture Quality] (Kakovost slike): [FINE] (Fina)

| [Picture Size]<br>(Velikost slike) | Kapaciteta kartice CFexpress |        |        | Kapaciteta kartice SD |        |        |
|------------------------------------|------------------------------|--------|--------|-----------------------|--------|--------|
|                                    | 128 GB                       | 256 GB | 512 GB | 64 GB                 | 128 GB | 256 GB |
| [L] (25M)                          | 9470                         | 18770  | 37550  | 4790                  | 9490   | 18180  |
| [M] (12.5M)                        | 17430                        | 33660  | 67340  | 8820                  | 17470  | 32590  |
| [S] (6.5M)                         | 29580                        | 57430  | 114870 | 14970                 | 29640  | 55600  |

- [Aspect Ratio] (Razmerje stranic): [4:3]; [Picture Quality] (Kakovost slike): [RAW+FINE] (Surova+Fina)

| [Picture Size]<br>(Velikost slike) | Kapaciteta kartice CFexpress |        |        | Kapaciteta kartice SD |        |        |
|------------------------------------|------------------------------|--------|--------|-----------------------|--------|--------|
|                                    | 128 GB                       | 256 GB | 512 GB | 64 GB                 | 128 GB | 256 GB |
| [L] (25M)                          | 1960                         | 3900   | 7810   | 990                   | 1960   | 3780   |
| [M] (12.5M)                        | 2160                         | 4300   | 8600   | 1090                  | 2170   | 4160   |
| [S] (6.5M)                         | 2280                         | 4540   | 9080   | 1150                  | 2290   | 4390   |

## ❖ Čas snemanja videoposnetkov

- “h” je okrajšava za uro, “m” za minute in “s” za sekunde.
- Čas snemanja videa je skupni čas vseh posnetih videoposnetkov.

### • [Rec. File Format] (Format snemalne datoteke): [MP4]

| [System Frequency] (Sistemska frekvenca): [59.94Hz (NTSC)]        |                              |        |        |                       |        |        |
|-------------------------------------------------------------------|------------------------------|--------|--------|-----------------------|--------|--------|
| [Rec Quality]<br>(Kakovost snemanja)                              | Kapaciteta kartice CFexpress |        |        | Kapaciteta kartice SD |        |        |
|                                                                   | 128 GB                       | 256 GB | 512 GB | 64 GB                 | 128 GB | 256 GB |
| [4K/10bit/100M/60p]/<br>[4K/8bit/100M/30p]/<br>[4K/8bit/100M/24p] | 2h45m                        | 5h40m  | 11h20m | 1h25m                 | 2h45m  | 5h25m  |
| [4K/10bit/72M/30p]/<br>[4K/10bit/72M/24p]                         | 3h55m                        | 7h50m  | 15h45m | 1h55m                 | 3h55m  | 7h35m  |
| [FHD/8bit/28M/60p]                                                | 9h55m                        | 19h55m | 39h55m | 4h55m                 | 9h45m  | 19h30m |
| [FHD/8bit/24M/24p]                                                | 11h35m                       | 23h15m | 46h35m | 5h40m                 | 11h25m | 22h45m |
| [FHD/8bit/20M/30p]                                                | 13h15m                       | 26h35m | 53h15m | 6h30m                 | 13h00m | 26h00m |

| [System Frequency] (Sistemska frekvenca): [50.00Hz (PAL)] |                              |        |        |                       |        |        |
|-----------------------------------------------------------|------------------------------|--------|--------|-----------------------|--------|--------|
| [Rec Quality]<br>(Kakovost snemanja)                      | Kapaciteta kartice CFexpress |        |        | Kapaciteta kartice SD |        |        |
|                                                           | 128 GB                       | 256 GB | 512 GB | 64 GB                 | 128 GB | 256 GB |
| [4K/10bit/100M/50p]/<br>[4K/8bit/100M/25p]                | 2h45m                        | 5h40m  | 11h20m | 1h25m                 | 2h45m  | 5h25m  |
| [4K/10bit/72M/25p]                                        | 3h55m                        | 7h50m  | 15h45m | 1h55m                 | 3h55m  | 7h35m  |
| [FHD/8bit/28M/50p]                                        | 9h55m                        | 19h55m | 39h55m | 4h55m                 | 9h45m  | 19h30m |
| [FHD/8bit/20M/25p]                                        | 13h15m                       | 26h35m | 53h15m | 6h30m                 | 13h00m | 26h00m |

- [Rec. File Format] (Format snemalne datoteke): [MOV]

| [System Frequency] (Sistemska frekvenca): [59.94Hz (NTSC)]                                                                                 |                              |        |        |                       |        |        |
|--------------------------------------------------------------------------------------------------------------------------------------------|------------------------------|--------|--------|-----------------------|--------|--------|
| [Rec Quality]<br>(Kakovost snemanja)                                                                                                       | Kapaciteta kartice CFexpress |        |        | Kapaciteta kartice SD |        |        |
|                                                                                                                                            | 128 GB                       | 256 GB | 512 GB | 64 GB                 | 128 GB | 256 GB |
| [C4K/60p/422/10-I(H)]/<br>[C4K/48p/422/10-I(H)]/<br>[4K/60p/422/10-I(H)]/<br>[4K/48p/422/10-I(H)]/<br>[FHD/240p/422/10-I]                  | 21m00s                       | 42m00s | 1h25m  |                       |        |        |
| [C4K/60p/422/10-I(L)]/<br>[C4K/48p/422/10-I(L)]/<br>[4K/60p/422/10-I(L)]/<br>[4K/48p/422/10-I(L)]                                          | 28m00s                       | 56m00s | 1h50m  | 14m00s                | 28m00s | 54m00s |
| [C4K/30p/422/10-I]/<br>[C4K/24p/422/10-I]/<br>[4K/30p/422/10-I]/<br>[4K/24p/422/10-I]/<br>[FHD/120p/422/10-I]                              | 42m00s                       | 1h20m  | 2h50m  | 21m00s                | 42m00s | 1h20m  |
| [5.7K/60p/420/10-L]/<br>[5.7K/48p/420/10-L]/<br>[4.4K/60p/420/10-L]/<br>[4.4K/48p/420/10-L]/<br>[C4K/120p/420/10-L]/<br>[4K/120p/420/10-L] | 56m00s                       | 1h50m  | 3h45m  | 28m00s                | 56m00s | 1h45m  |

|                                                                                                                                                                                                                                                                                                                                                                                                                             |       |        |        |        |       |        |
|-----------------------------------------------------------------------------------------------------------------------------------------------------------------------------------------------------------------------------------------------------------------------------------------------------------------------------------------------------------------------------------------------------------------------------|-------|--------|--------|--------|-------|--------|
| [5.8K/30p/420/10-L]/<br>[5.8K/24p/420/10-L]/<br>[5.7K/30p/420/10-L]/<br>[5.7K/24p/420/10-L]/<br>[C4K/60p/422/10-L]/<br>[C4K/60p/420/10-L]/<br>[C4K/48p/422/10-L]/<br>[C4K/48p/420/10-L]/<br>[4K/60p/422/10-L]/<br>[4K/60p/420/10-L]/<br>[4K/48p/422/10-L]/<br>[4K/48p/420/10-L]/<br>[FHD/240p/422/10-L]/<br>[FHD/240p/420/10-L]/<br>[FHD/60p/422/10-L]/<br>[FHD/48p/422/10-L]/<br>[FHD/30p/422/10-L]/<br>[FHD/24p/422/10-L] | 1h20m | 2h50m  | 5h40m  | 42m00s | 1h20m | 2h40m  |
| [C4K/30p/422/10-L]/<br>[C4K/30p/420/10-L]/<br>[C4K/24p/422/10-L]/<br>[C4K/24p/420/10-L]/<br>[4K/30p/422/10-L]/<br>[4K/30p/420/10-L]/<br>[4K/24p/422/10-L]/<br>[4K/24p/420/10-L]/<br>[FHD/120p/422/10-L]/<br>[FHD/120p/420/10-L]                                                                                                                                                                                             | 1h50m | 3h45m  | 7h30m  | 56m00s | 1h50m | 3h35m  |
| [FHD/60p/422/10-L]/<br>[FHD/60p/420/10-L]/<br>[FHD/60i/422/10-L]/<br>[FHD/48p/422/10-L]/<br>[FHD/48p/420/10-L]/<br>[FHD/30p/422/10-L]/<br>[FHD/30p/420/10-L]/<br>[FHD/24p/422/10-L]/<br>[FHD/24p/420/10-L]                                                                                                                                                                                                                  | 2h45m | 5h40m  | 11h20m | 1h25m  | 2h45m | 5h25m  |
| [FHD/60i/422/10-L]                                                                                                                                                                                                                                                                                                                                                                                                          | 5h35m | 11h15m | 22h40m | 2h50m  | 5h35m | 10h55m |

• [Rec. File Format] (Format snemalne datoteke): [MOV]

| [System Frequency] (Sistemska frekvenca): [50.00Hz (PAL)]                                                                                                                                                                           |                              |        |        |                       |        |        |
|-------------------------------------------------------------------------------------------------------------------------------------------------------------------------------------------------------------------------------------|------------------------------|--------|--------|-----------------------|--------|--------|
| [Rec Quality]<br>(Kakovost snemanja)                                                                                                                                                                                                | Kapaciteta kartice CFexpress |        |        | Kapaciteta kartice SD |        |        |
|                                                                                                                                                                                                                                     | 128 GB                       | 256 GB | 512 GB | 64 GB                 | 128 GB | 256 GB |
| [C4K/50p/422/10-I(H)]/<br>[4K/50p/422/10-I(H)]/<br>[FHD/200p/422/10-I]                                                                                                                                                              | 21m00s                       | 42m00s | 1h25m  |                       |        |        |
| [C4K/50p/422/10-I(L)]/<br>[4K/50p/422/10-I(L)]                                                                                                                                                                                      | 28m00s                       | 56m00s | 1h50m  | 14m00s                | 28m00s | 54m00s |
| [C4K/25p/422/10-I]/<br>[4K/25p/422/10-I]/<br>[FHD/100p/422/10-I]                                                                                                                                                                    | 42m00s                       | 1h20m  | 2h50m  | 21m00s                | 42m00s | 1h20m  |
| [5.7K/50p/420/10-L]/<br>[4.4K/50p/420/10-L]/<br>[C4K/100p/420/10-L]/<br>[4K/100p/420/10-L]                                                                                                                                          | 56m00s                       | 1h50m  | 3h45m  | 28m00s                | 56m00s | 1h45m  |
| [5.8K/25p/420/10-L]/<br>[5.7K/25p/420/10-L]/<br>[C4K/50p/422/10-L]/<br>[C4K/50p/420/10-L]/<br>[4K/50p/422/10-L]/<br>[4K/50p/420/10-L]/<br>[FHD/200p/422/10-L]/<br>[FHD/200p/420/10-L]/<br>[FHD/50p/422/10-I]/<br>[FHD/25p/422/10-I] | 1h20m                        | 2h50m  | 5h40m  | 42m00s                | 1h20m  | 2h40m  |
| [C4K/25p/422/10-L]/<br>[C4K/25p/420/10-L]/<br>[4K/25p/422/10-L]/<br>[4K/25p/420/10-L]/<br>[FHD/100p/422/10-L]/<br>[FHD/100p/420/10-L]                                                                                               | 1h50m                        | 3h45m  | 7h30m  | 56m00s                | 1h50m  | 3h35m  |

Materiali – Število fotografij, ki jih je mogoče posneti, in čas snemanja video posnetkov s karticami

---

|                                                                                                                           |       |        |        |       |       |        |
|---------------------------------------------------------------------------------------------------------------------------|-------|--------|--------|-------|-------|--------|
| <b>[FHD/50p/422/10-L]/<br/>[FHD/50p/420/10-L]/<br/>[FHD/50i/422/10-I]/<br/>[FHD/25p/422/10-L]/<br/>[FHD/25p/420/10-L]</b> | 2h45m | 5h40m  | 11h20m | 1h25m | 2h45m | 5h25m  |
| <b>[FHD/50i/422/10-L]</b>                                                                                                 | 5h35m | 11h15m | 22h40m | 2h50m | 5h35m | 10h55m |

Materiali – Število fotografij, ki jih je mogoče posneti, in čas snemanja video posnetkov s karticami

| <b>[System Frequency] (Sistemska frekvenca): [24.00Hz (CINEMA)]</b>                                                                               |                                     |               |               |                              |               |               |
|---------------------------------------------------------------------------------------------------------------------------------------------------|-------------------------------------|---------------|---------------|------------------------------|---------------|---------------|
| <b>[Rec Quality]<br/>(Kakovost snemanja)</b>                                                                                                      | <b>Kapaciteta kartice CFexpress</b> |               |               | <b>Kapaciteta kartice SD</b> |               |               |
|                                                                                                                                                   | <b>128 GB</b>                       | <b>256 GB</b> | <b>512 GB</b> | <b>64 GB</b>                 | <b>128 GB</b> | <b>256 GB</b> |
| <b>[C4K/24p/422/10-I]/<br/>[4K/24p/422/10-I]/<br/>[FHD/120p/422/10-I]</b>                                                                         | 42m00s                              | 1h20m         | 2h50m         | 21m00s                       | 42m00s        | 1h20m         |
| <b>[5.7K/48p/420/10-L]/<br/>[4.4K/48p/420/10-L]/<br/>[C4K/120p/420/10-L]/<br/>[4K/120p/420/10-L]</b>                                              | 56m00s                              | 1h50m         | 3h45m         | 28m00s                       | 56m00s        | 1h45m         |
| <b>[5.8K/24p/420/10-L]/<br/>[5.7K/24p/420/10-L]/<br/>[FHD/24p/422/10-I]</b>                                                                       | 1h20m                               | 2h50m         | 5h40m         | 42m00s                       | 1h20m         | 2h40m         |
| <b>[C4K/24p/422/10-L]/<br/>[C4K/24p/420/10-L]/<br/>[4K/24p/422/10-L]/<br/>[4K/24p/420/10-L]/<br/>[FHD/120p/422/10-L]/<br/>[FHD/120p/420/10-L]</b> | 1h50m                               | 3h45m         | 7h30m         | 56m00s                       | 1h50m         | 3h35m         |
| <b>[FHD/24p/422/10-L]/<br/>[FHD/24p/420/10-L]</b>                                                                                                 | 2h45m                               | 5h40m         | 11h20m        | 1h25m                        | 2h45m         | 5h25m         |



• **[Rec. File Format] (Format snemalne datoteke): [Apple ProRes]**

| <b>[System Frequency] (Sistemska frekvenca): [59.94Hz (NTSC)]</b> |                                     |               |               |
|-------------------------------------------------------------------|-------------------------------------|---------------|---------------|
| <b>[Rec Quality]<br/>(Kakovost snemanja)</b>                      | <b>Kapaciteta kartice CFexpress</b> |               |               |
|                                                                   | <b>128 GB</b>                       | <b>256 GB</b> | <b>512 GB</b> |
| <b>[5.7K/30p/422 HQ]</b>                                          | 8m00s                               | 17m00s        | 35m00s        |
| <b>[5.7K/30p/422]</b>                                             | 13m00s                              | 26m00s        | 53m00s        |
| <b>[5.7K/24p/422 HQ]</b>                                          | 11m00s                              | 22m00s        | 44m00s        |
| <b>[5.7K/24p/422]</b>                                             | 16m00s                              | 33m00s        | 1h05m         |

| <b>[System Frequency] (Sistemska frekvenca): [50.00Hz (PAL)]</b> |                                     |               |               |
|------------------------------------------------------------------|-------------------------------------|---------------|---------------|
| <b>[Rec Quality]<br/>(Kakovost snemanja)</b>                     | <b>Kapaciteta kartice CFexpress</b> |               |               |
|                                                                  | <b>128 GB</b>                       | <b>256 GB</b> | <b>512 GB</b> |
| <b>[5.7K/25p/422 HQ]</b>                                         | 10m00s                              | 21m00s        | 42m00s        |
| <b>[5.7K/25p/422]</b>                                            | 15m00s                              | 32m00s        | 1h00m         |

| <b>[System Frequency] (Sistemska frekvenca): [24.0Hz (CINEMA)]</b> |                                     |               |               |
|--------------------------------------------------------------------|-------------------------------------|---------------|---------------|
| <b>[Rec Quality]<br/>(Kakovost snemanja)</b>                       | <b>Kapaciteta kartice CFexpress</b> |               |               |
|                                                                    | <b>128 GB</b>                       | <b>256 GB</b> | <b>512 GB</b> |
| <b>[5.7K/24p/422 HQ]</b>                                           | 11m00s                              | 22m00s        | 44m00s        |
| <b>[5.7K/24p/422]</b>                                              | 16m00s                              | 33m00s        | 1h05m         |











- Število slik, ki jih je mogoče posneti, in razpoložljivi čas snemanja bodo krajši, odvisno od uporabljene kartice SD med snemanjem s [Segmented File Recording] (Segmentirano snemanje videov) ali [Loop Recording (video)] (Snemanje videov v zanki).
- Odvisno od pogojev snemanja in vrste kartice se lahko število fotografij, ki jih je mogoče posneti, čas snemanja video posnetkov razlikuje.
- [9999+] je prikazano na snemalnemu zaslonu, če je preostalo število fotografij, ki jih je mogoče posneti, 10000 ali več.
- Na zaslonu se prikaže neprekinjen čas snemanja videoposnetkov.

## Seznam privzetih nastavitev/Shranjevanje po meri/Nastavitve na voljo za kopiranje

: S funkcijo [Reset] (Ponastavi), se vrnete na privzete nastavitve







: S funkcijo [Save to Custom Mode] (Shrani v način po meri), shranite podrobnosti nastavitev v načinu po meri

: S funkcijo [Save/Restore Camera Setting] (Shrani/Obnovi nastavitve fotoaparata), shranite podrobnosti nastavitev

| Meni                                                                                                                                                                                                                       |                                                                        | Privzeta nastavitve                                                                    |  |  |  |
|----------------------------------------------------------------------------------------------------------------------------------------------------------------------------------------------------------------------------|------------------------------------------------------------------------|----------------------------------------------------------------------------------------|-----------------------------------------------------------------------------------|-----------------------------------------------------------------------------------|-----------------------------------------------------------------------------------|
|  [Photo] (Fotografija):  [Image Quality] (Kakovost slike) |                                                                        |                                                                                        |                                                                                   |                                                                                   |                                                                                   |
| [Photo Style] (Stil fotografije)                                                                                                                                                                                           |                                                                        |  STD. | ✓                                                                                 | ✓                                                                                 | ✓                                                                                 |
| [Metering Mode] (Način merjenja)                                                                                                                                                                                           |                                                                        | [  ]  | ✓                                                                                 | ✓                                                                                 | ✓                                                                                 |
| [Aspect Ratio] (Razmerje stranic)                                                                                                                                                                                          |                                                                        | [4:3]                                                                                  | ✓                                                                                 | ✓                                                                                 | ✓                                                                                 |
| [Picture Quality] (Kakovost slike)                                                                                                                                                                                         |                                                                        | [FINE] (Fina)                                                                          | ✓                                                                                 | ✓                                                                                 | ✓                                                                                 |
| [Picture Size] (Velikost slike)                                                                                                                                                                                            |                                                                        | [L] (25M)                                                                              | ✓                                                                                 | ✓                                                                                 | ✓                                                                                 |
| [High Resolution Mode Setting] (Nastavitve načina visoke ločljivosti)                                                                                                                                                      | [Handheld High-Res]                                                    | [OFF] (Izklopljeno)                                                                    | ✓                                                                                 | ✓                                                                                 | ✓                                                                                 |
|                                                                                                                                                                                                                            | [Picture Quality] (Kakovost slike)                                     | [COMBINED] (Kombinirano)                                                               | ✓                                                                                 | ✓                                                                                 | ✓                                                                                 |
|                                                                                                                                                                                                                            | [Picture Size] (Velikost slike)                                        | [XL]                                                                                   | ✓                                                                                 | ✓                                                                                 | ✓                                                                                 |
|                                                                                                                                                                                                                            | [Simul Record Normal Shot]                                             | [ON] (Vklopljeno)                                                                      | ✓                                                                                 | ✓                                                                                 | ✓                                                                                 |
|                                                                                                                                                                                                                            | [Shutter Delay] (Zakasnitev zaklopa)                                   | [2 SEC]                                                                                | ✓                                                                                 | ✓                                                                                 | ✓                                                                                 |
|                                                                                                                                                                                                                            | [Motion Blur Processing]                                               | [MODE1] (Način 1)                                                                      | ✓                                                                                 | ✓                                                                                 | ✓                                                                                 |
| [Long Exposure NR] (Daljša osvetlitev NR)                                                                                                                                                                                  |                                                                        | [ON] (Vklopljeno)                                                                      | ✓                                                                                 | ✓                                                                                 | ✓                                                                                 |
| [ISO Sensitivity (photo)] (ISO občutljivost (fotografija))                                                                                                                                                                 | [ISO Auto Lower Limit Setting] (Samodejna nastavitve spodnje meje ISO) | [100]                                                                                  | ✓                                                                                 | ✓                                                                                 | ✓                                                                                 |
|                                                                                                                                                                                                                            | [ISO Auto Upper Limit Setting] (Samodejna nastavitve zgornje meje ISO) | [AUTO] (Samodejno)                                                                     | ✓                                                                                 | ✓                                                                                 | ✓                                                                                 |



|                                                         |                                                                   |                     |   |   |   |
|---------------------------------------------------------|-------------------------------------------------------------------|---------------------|---|---|---|
| [Min. Shutter Speed] (Min. hitrost zaklopa)             | [AUTO] (Samodejno)                                                | ✓                   | ✓ | ✓ |   |
| [Vignetting Comp.] (Kompenzacija vinjetiranja)          | [OFF] (Izklopljeno)                                               | ✓                   | ✓ | ✓ |   |
| [Diffraction Compensation] (Kompenzacija zamegljenosti) | [OFF] (Izklopljeno)                                               | ✓                   | ✓ | ✓ |   |
| [Filter Settings] (Nastavitve filtra)                   | [Filter Effect] (Učinek filtra)                                   | [OFF] (Izklopljeno) | ✓ | ✓ | ✓ |
|                                                         | [Simultaneous Record w/o Filter] (Simultano snemanje brez filtra) | [OFF] (Izklopljeno) | ✓ | ✓ | ✓ |

| Meni                                                             |                                         | Privzeta nastavitve |   |   |   |
|------------------------------------------------------------------|-----------------------------------------|---------------------|---|---|---|
| <b>[Photo] (Fotografija):</b> [Focus] (Izostritev)               |                                         |                     |   |   |   |
| [AF Detection Setting] (Nastavitev zaznavanja AF)                |                                         | [OFF] (Izklopljeno) | ✓ | ✓ | ✓ |
| [Detecting Subject] (Zaznavanje subjekta)                        |                                         | [HUMAN] (Človek)    | ✓ | ✓ | ✓ |
| [AF Custom Setting(Photo)] (AF nastavitve po meri (fotografije)) |                                         | [Set 1] (Nastavi 1) | ✓ | ✓ | ✓ |
| [Focus Limiter] (Omejevalnik ostrenja)                           | [ON] (Vklopljeno) / [OFF] (Izklopljeno) | [OFF] (Izklopljeno) | ✓ | ✓ | ✓ |
|                                                                  | [SET] (Nastavi)                         | —                   | ✓ | ✓ | ✓ |
| [AF Assist Light] (Pomožna lučka za AF)                          |                                         | [ON] (Vklopljeno)   | ✓ | ✓ | ✓ |
| [Focus Peaking] (Optimiranje izostritve)                         | [ON] (Vklopljeno) / [OFF] (Izklopljeno) | [ON] (Vklopljeno)   | ✓ | ✓ | ✓ |
|                                                                  | [SET] (Nastavi)                         | —                   | ✓ | ✓ | ✓ |
| [1-Area AF Moving Speed] (Hitrost izostritve AF območja)         |                                         | [FAST] (Hitro)      | ✓ | ✓ | ✓ |





| Meni                                                                                                                                                                                                                  | Privzeta nastavitve                                                               |  |  |  |
|-----------------------------------------------------------------------------------------------------------------------------------------------------------------------------------------------------------------------|-----------------------------------------------------------------------------------|-----------------------------------------------------------------------------------|-----------------------------------------------------------------------------------|-----------------------------------------------------------------------------------|
|  <b>[Photo] (Fotografija):</b>  [Flash] (Bliskavica) |                                                                                   |                                                                                   |                                                                                   |                                                                                   |
| [Flash Mode] (Način bliskavice)                                                                                                                                                                                       |  | ✓                                                                                 | ✓                                                                                 | ✓                                                                                 |
| [Firing Mode] (Način proženja bliskavice)                                                                                                                                                                             | [TTL]                                                                             | ✓                                                                                 | ✓                                                                                 | ✓                                                                                 |
| [Flash Adjust.] (Nastavitev bliskavice)                                                                                                                                                                               | [± 0 EV]                                                                          | ✓                                                                                 | ✓                                                                                 | ✓                                                                                 |
| [Flash Synchro] (Sinhronizacija bliskavice)                                                                                                                                                                           | [1ST]                                                                             | ✓                                                                                 | ✓                                                                                 | ✓                                                                                 |
| [Manual Flash Adjust.] (Ročna nastavitve bliskavice)                                                                                                                                                                  | [1/1]                                                                             | ✓                                                                                 | ✓                                                                                 | ✓                                                                                 |
| [Auto Exposure Comp.] (Samodejna kompenzacija osvetlitve)                                                                                                                                                             | [OFF] (Izklopljeno)                                                               | ✓                                                                                 | ✓                                                                                 | ✓                                                                                 |
| [Wireless] (Brezžična)                                                                                                                                                                                                | [OFF] (Izklopljeno)                                                               | ✓                                                                                 | ✓                                                                                 | ✓                                                                                 |
| [Wireless Channel] (Kanal brezžične bliskavice)                                                                                                                                                                       | [1CH]                                                                             | ✓                                                                                 | ✓                                                                                 | ✓                                                                                 |
| [Wireless FP] (Brezžična FP)                                                                                                                                                                                          | [OFF] (Izklopljeno)                                                               | ✓                                                                                 | ✓                                                                                 | ✓                                                                                 |
| [Communication Light] (Komunikacijska lučka)                                                                                                                                                                          | [HIGH] (Visoko)                                                                   | ✓                                                                                 | ✓                                                                                 | ✓                                                                                 |
| [Wireless Setup] (Nastavitve brezžične bliskavice)                                                                                                                                                                    | —                                                                                 | ✓                                                                                 | ✓                                                                                 | ✓                                                                                 |

| Meni                                                                                                                                                                                                                             |                                                                                                                                                                                                                                                                                                                                                                                                                                              | Privzeta nastavitve                                                                       |  |  |  |
|----------------------------------------------------------------------------------------------------------------------------------------------------------------------------------------------------------------------------------|----------------------------------------------------------------------------------------------------------------------------------------------------------------------------------------------------------------------------------------------------------------------------------------------------------------------------------------------------------------------------------------------------------------------------------------------|-------------------------------------------------------------------------------------------|-----------------------------------------------------------------------------------|-----------------------------------------------------------------------------------|-----------------------------------------------------------------------------------|
|  [Photo] (Fotografija):  [Others (Photo)] (Drugo (fotografija)) |                                                                                                                                                                                                                                                                                                                                                                                                                                              |                                                                                           |                                                                                   |                                                                                   |                                                                                   |
| [Bracketing] (Kadriranje)                                                                                                                                                                                                        | [Bracketing Type] (Tip kadriranja)                                                                                                                                                                                                                                                                                                                                                                                                           | [OFF] (Izklopljeno)                                                                       | ✓                                                                                 | ✓                                                                                 | ✓                                                                                 |
|                                                                                                                                                                                                                                  | [More Settings] (Več nastavitev)                                                                                                                                                                                                                                                                                                                                                                                                             | —                                                                                         | ✓                                                                                 | ✓                                                                                 | ✓                                                                                 |
| [Silent Mode] (Tihi način)                                                                                                                                                                                                       |                                                                                                                                                                                                                                                                                                                                                                                                                                              | [OFF] (Izklopljeno)                                                                       | ✓                                                                                 | ✓                                                                                 | ✓                                                                                 |
| [Image Stabilizer] (Stabilizator slike)                                                                                                                                                                                          | [Operation Mode]                                                                                                                                                                                                                                                                                                                                                                                                                             | [  ]     | ✓                                                                                 | ✓                                                                                 | ✓                                                                                 |
|                                                                                                                                                                                                                                  | [E-Stabilization (Video)]                                                                                                                                                                                                                                                                                                                                                                                                                    | [OFF] (Izklopljeno)                                                                       | ✓                                                                                 | ✓                                                                                 | ✓                                                                                 |
|                                                                                                                                                                                                                                  | [Boost I.S. (Video)]                                                                                                                                                                                                                                                                                                                                                                                                                         | [OFF] (Izklopljeno)                                                                       | ✓                                                                                 | ✓                                                                                 | ✓                                                                                 |
|                                                                                                                                                                                                                                  | [Anamorphic (Video)]                                                                                                                                                                                                                                                                                                                                                                                                                         | [OFF] (Izklopljeno)                                                                       | ✓                                                                                 | ✓                                                                                 | ✓                                                                                 |
| [Burst Shot Setting] (Nastavitev zaporednih posnetkov)                                                                                                                                                                           | [Burst Shot 1 Setting] (Nastavitev zaporednih posnetkov 1)                                                                                                                                                                                                                                                                                                                                                                                   | [H]                                                                                       | ✓                                                                                 | ✓                                                                                 | ✓                                                                                 |
|                                                                                                                                                                                                                                  | [Burst Shot 2 Setting] (Nastavitev zaporednih posnetkov 2)                                                                                                                                                                                                                                                                                                                                                                                   | [SH75]                                                                                    | ✓                                                                                 | ✓                                                                                 | ✓                                                                                 |
| [Shutter Type] (Vrsta zaslonek)                                                                                                                                                                                                  |                                                                                                                                                                                                                                                                                                                                                                                                                                              | [MECH.]                                                                                   | ✓                                                                                 | ✓                                                                                 | ✓                                                                                 |
| [Shutter Delay] (Zakasnitev zaklopa)                                                                                                                                                                                             |                                                                                                                                                                                                                                                                                                                                                                                                                                              | [OFF] (Izklopljeno)                                                                       | ✓                                                                                 | ✓                                                                                 | ✓                                                                                 |
| [Ex. Tele Conv.] (Ekstra Tele konverzija)                                                                                                                                                                                        |                                                                                                                                                                                                                                                                                                                                                                                                                                              | [OFF] (Izklopljeno)                                                                       | ✓                                                                                 | ✓                                                                                 | ✓                                                                                 |
| [Time Lapse/ Animation]                                                                                                                                                                                                          | [Mode] (Način)                                                                                                                                                                                                                                                                                                                                                                                                                               | [Time Lapse Shot] (Snemanje s časovnim zamikom)                                           | ✓                                                                                 | ✓                                                                                 | ✓                                                                                 |
|                                                                                                                                                                                                                                  | [Shooting Interval Setting] (Nastavitev intervala snemanja)                                                                                                                                                                                                                                                                                                                                                                                  | [ON] (Vključeno)                                                                          | ✓                                                                                 | ✓                                                                                 | ✓                                                                                 |
|                                                                                                                                                                                                                                  | [Start Time] (Začetni čas)                                                                                                                                                                                                                                                                                                                                                                                                                   | [Now] (Zdaj)                                                                              | ✓                                                                                 | ✓                                                                                 | ✓                                                                                 |
|                                                                                                                                                                                                                                  | [Image Count] (Število slik)                                                                                                                                                                                                                                                                                                                                                                                                                 | [1]                                                                                       | ✓                                                                                 | ✓                                                                                 | ✓                                                                                 |
|                                                                                                                                                                                                                                  | [Shooting Interval] (Interval snemanja)                                                                                                                                                                                                                                                                                                                                                                                                      | [1m00s]                                                                                   | ✓                                                                                 | ✓                                                                                 | ✓                                                                                 |
|                                                                                                                                                                                                                                  | [Exposure Leveling] (Prilagoditev osvetlitve)                                                                                                                                                                                                                                                                                                                                                                                                | [OFF] (Izklopljeno)                                                                       | ✓                                                                                 | ✓                                                                                 | ✓                                                                                 |
| [Self Timer] (Samospročilec)                                                                                                                                                                                                     |  /  /  /  to  | [  10] | ✓                                                                                 | ✓                                                                                 | ✓                                                                                 |
|                                                                                                                                                                                                                                  | [SET] (Nastavi)                                                                                                                                                                                                                                                                                                                                                                                                                              | -                                                                                         | ✓                                                                                 | ✓                                                                                 | ✓                                                                                 |







| Meni                                                                                                                                                                                                                  |                                                                        | Privzeta nastavitve                                                                    |  |  |  |
|-----------------------------------------------------------------------------------------------------------------------------------------------------------------------------------------------------------------------|------------------------------------------------------------------------|----------------------------------------------------------------------------------------|-----------------------------------------------------------------------------------|-----------------------------------------------------------------------------------|-----------------------------------------------------------------------------------|
|  [Video] (Video):  [Image Quality] (Kakovost slike) |                                                                        |                                                                                        |                                                                                   |                                                                                   |                                                                                   |
| [Exposure Mode] (Način osvetlitve)                                                                                                                                                                                    |                                                                        | [P]                                                                                    | ✓                                                                                 | ✓                                                                                 | ✓                                                                                 |
| [Photo Style] (Stil fotografije)                                                                                                                                                                                      |                                                                        |  STD. | ✓                                                                                 | ✓                                                                                 | ✓                                                                                 |
| [Metering Mode] (Način merjenja)                                                                                                                                                                                      |                                                                        | [  ]  | ✓                                                                                 | ✓                                                                                 | ✓                                                                                 |
| [Dynamic Range Boost] (Povečanje dinamičnega razpona)                                                                                                                                                                 |                                                                        | [OFF]<br>(Izklopljeno)                                                                 | ✓                                                                                 | ✓                                                                                 | ✓                                                                                 |
| [ISO sensitivity (video)] (ISO občutljivost (video))                                                                                                                                                                  | [ISO Auto Lower Limit Setting] (Samodejna nastavitve spodnje meje ISO) | [100]                                                                                  | ✓                                                                                 | ✓                                                                                 | ✓                                                                                 |
|                                                                                                                                                                                                                       | [ISO Auto Upper Limit Setting] (Samodejna nastavitve zgornje meje ISO) | [AUTO]<br>(Samodejno)                                                                  | ✓                                                                                 | ✓                                                                                 | ✓                                                                                 |
| [Synchro Scan] (Sinhrono skeniranje)                                                                                                                                                                                  |                                                                        | [OFF]<br>(Izklopljeno)                                                                 | ✓                                                                                 | ✓                                                                                 | ✓                                                                                 |
| [Flicker Decrease (Video)] (Reduciranje utripanja (video))                                                                                                                                                            |                                                                        | [OFF]<br>(Izklopljeno)                                                                 | ✓                                                                                 | ✓                                                                                 | ✓                                                                                 |
| [Master Pedestal Level] (Glaven nivo podlage)                                                                                                                                                                         |                                                                        | [0]                                                                                    | ✓                                                                                 | ✓                                                                                 | ✓                                                                                 |
| [SS/Gain Operation] (Delovanje hitrosti zaklopa/Vrednost občutljivosti)                                                                                                                                               |                                                                        | [SEC/ISO]                                                                              | ✓                                                                                 | ✓                                                                                 | ✓                                                                                 |
| [Vignetting Comp.] (Kompensacija vinjetiranja)                                                                                                                                                                        |                                                                        | [OFF]<br>(Izklopljeno)                                                                 | ✓                                                                                 | ✓                                                                                 | ✓                                                                                 |
| [Diffraction Compensation] (Kompensacija zamegljenosti)                                                                                                                                                               |                                                                        | [OFF]<br>(Izklopljeno)                                                                 | ✓                                                                                 | ✓                                                                                 | ✓                                                                                 |
| [Filter Settings] (Nastavitve filtra)                                                                                                                                                                                 | [Filter Effect] (Učinek filtra)                                        | [OFF]<br>(Izklopljeno)                                                                 | ✓                                                                                 | ✓                                                                                 | ✓                                                                                 |
|                                                                                                                                                                                                                       | [Simultaneous Record w/o Filter] (Simultano snemanje brez filtra)      | [OFF]<br>(Izklopljeno)                                                                 | ✓                                                                                 | ✓                                                                                 | ✓                                                                                 |











| Meni                                                                                                                                                                                                              |                                                                                                          | R                   | C |   |   |
|-------------------------------------------------------------------------------------------------------------------------------------------------------------------------------------------------------------------|----------------------------------------------------------------------------------------------------------|---------------------|---|---|---|
|  [Video] (Video):  [Image Format] (Format slike) |                                                                                                          |                     |   |   |   |
| [Rec. File Format] (Format snemalne datoteke)                                                                                                                                                                     | Ko je [System Frequency] (Sistemska frekvenca) nastavljen na [59.94Hz (NTSC)] ali [50.00Hz (PAL)]: [MP4] |                     | ✓ | ✓ | ✓ |
|                                                                                                                                                                                                                   | Ko je [System Frequency] (Sistemska frekvenca) nastavljen na [24.00Hz (CINEMA)]: [MOV]                   |                     | ✓ | ✓ | ✓ |
| [Image Area of Video] (Področje slike videoposnetka)                                                                                                                                                              | [FULL] (Polno)                                                                                           |                     | ✓ | ✓ | ✓ |
| [Rec Quality] (Kakovost snemanja)                                                                                                                                                                                 | Ko je [System Frequency] (Sistemska frekvenca) nastavljen na [59.94Hz (NTSC)]: [FHD/8bit/28M/60p]        |                     | ✓ | ✓ | ✓ |
|                                                                                                                                                                                                                   | Ko je [System Frequency] (Sistemska frekvenca) nastavljen na [50.00Hz (PAL)]: [FHD/8bit/28M/50p]         |                     | ✓ | ✓ | ✓ |
|                                                                                                                                                                                                                   | Ko je [System Frequency] (Sistemska frekvenca) nastavljen na [24.00Hz (CINEMA)]: [FHD/24p/422/10-L]      |                     | ✓ | ✓ | ✓ |
| [Rec Quality (My List)] (Lastnost snemanja (Moj seznam))                                                                                                                                                          | —                                                                                                        |                     |   |   |   |
| [Variable Frame Rate] (Spremenljiva hitrost sličit)                                                                                                                                                               | [OFF] (Izklopljeno)                                                                                      |                     | ✓ | ✓ | ✓ |
| [Time Code] (Časovna koda)                                                                                                                                                                                        | [Time Code Display] (Prikaz časovne kode)                                                                | [OFF] (Izklopljeno) | ✓ | ✓ | ✓ |
|                                                                                                                                                                                                                   | [Count Up] (Seštevanje)                                                                                  | [REC RUN]           | ✓ | ✓ | ✓ |
|                                                                                                                                                                                                                   | [Time Code Value] (Vrednost časovne kode)                                                                | —                   |   |   |   |
|                                                                                                                                                                                                                   | [Time Code Mode] (Način časovne kode)                                                                    | [DF]                | ✓ | ✓ | ✓ |
|                                                                                                                                                                                                                   | [HDMI Time Code Output] (HDMI izhod časovne kode)                                                        | [OFF] (Izklopljeno) | ✓ | ✓ | ✓ |
|                                                                                                                                                                                                                   | [External TC Setting] (Zunanja TC nastavitve)                                                            | —                   | ✓ | ✓ | ✓ |
| [Luminance Level] (Nivo svetlosti)                                                                                                                                                                                | [16-255]                                                                                                 |                     | ✓ | ✓ | ✓ |









| Meni                                                                                                                                                                                                            |                                        | Privzeta nastavitve |  |  |  |
|-----------------------------------------------------------------------------------------------------------------------------------------------------------------------------------------------------------------|----------------------------------------|---------------------|-----------------------------------------------------------------------------------|-----------------------------------------------------------------------------------|-----------------------------------------------------------------------------------|
|  <b>[Video] (Video):</b>  [Focus] (Izostritev) |                                        |                     |                                                                                   |                                                                                   |                                                                                   |
| [AF Detection Setting] (Nastavitve zaznavanja AF)                                                                                                                                                               |                                        | [OFF] (Izklopljeno) | ✓                                                                                 | ✓                                                                                 | ✓                                                                                 |
| [Detecting Subject] (Zaznavanje subjekta)                                                                                                                                                                       |                                        | [HUMAN] (Človek)    | ✓                                                                                 | ✓                                                                                 | ✓                                                                                 |
| [AF Custom Setting(Video)] (AF nastavitve po meri (video))                                                                                                                                                      | [ON] (Vključeno) / [OFF] (Izklopljeno) | [OFF] (Izklopljeno) | ✓                                                                                 | ✓                                                                                 | ✓                                                                                 |
|                                                                                                                                                                                                                 | [SET] (Nastavi)                        | —                   | ✓                                                                                 | ✓                                                                                 | ✓                                                                                 |
| [Focus Limiter] (Omejevalnik ostrenja)                                                                                                                                                                          | [ON] (Vključeno) / [OFF] (Izklopljeno) | [OFF] (Izklopljeno) | ✓                                                                                 | ✓                                                                                 | ✓                                                                                 |
|                                                                                                                                                                                                                 | [SET] (Nastavi)                        | —                   | ✓                                                                                 | ✓                                                                                 | ✓                                                                                 |
| [Continuous AF] (Neprekinjeni AF)                                                                                                                                                                               |                                        | [MODE1] (Način 1)   | ✓                                                                                 | ✓                                                                                 | ✓                                                                                 |
| [AF assist light] (Pomožna lučka za AF)                                                                                                                                                                         |                                        | [ON] (Vključeno)    | ✓                                                                                 | ✓                                                                                 | ✓                                                                                 |
| [Focus Peaking] (Optimiranje izostritev)                                                                                                                                                                        | [ON] (Vključeno) / [OFF] (Izklopljeno) | [ON] (Vključeno)    | ✓                                                                                 | ✓                                                                                 | ✓                                                                                 |
|                                                                                                                                                                                                                 | [SET] (Nastavi)                        | —                   | ✓                                                                                 | ✓                                                                                 | ✓                                                                                 |
| [1-Area AF Moving Speed] (Hitrost izostritve AF območja)                                                                                                                                                        |                                        | [FAST] (Hitro)      | ✓                                                                                 | ✓                                                                                 | ✓                                                                                 |

| Meni                                                                                                                                                                                                |                                        | Privzeta nastavitvev |  |  |  |
|-----------------------------------------------------------------------------------------------------------------------------------------------------------------------------------------------------|----------------------------------------|----------------------|-----------------------------------------------------------------------------------|-----------------------------------------------------------------------------------|-----------------------------------------------------------------------------------|
|  [Video] (Video):  [Audio] (Avdio) |                                        |                      |                                                                                   |                                                                                   |                                                                                   |
| [Sound Rec Level Disp.] (Prikaz nivoja zvoka med snemanjem)                                                                                                                                         | [ON] (Vključeno) / [OFF] (Izklopljeno) | [OFF] (Izklopljeno)  | ✓                                                                                 | ✓                                                                                 | ✓                                                                                 |
|                                                                                                                                                                                                     | [SET] (Nastavi)                        | —                    | ✓                                                                                 | ✓                                                                                 | ✓                                                                                 |
| [Mute Sound Input] (Utišanje vhodnega zvoka)                                                                                                                                                        |                                        | [OFF] (Izklopljeno)  | ✓                                                                                 | ✓                                                                                 | ✓                                                                                 |
| [Sound Rec Gain Level] (Sprememba ojačitve vhodnega zvoka)                                                                                                                                          |                                        | [STANDARD]           | ✓                                                                                 | ✓                                                                                 | ✓                                                                                 |
| [Sound Rec Level Adj.] (Nastavljanje nivoja zvoka snemanja)                                                                                                                                         |                                        | [0dB]                | ✓                                                                                 | ✓                                                                                 | ✓                                                                                 |
| [Sound Rec Quality] (Kakovost snemanja zvoka)                                                                                                                                                       |                                        | [48kHz/24bit]        | ✓                                                                                 | ✓                                                                                 | ✓                                                                                 |
| [Sound Rec Level Limiter] (Omejitev nivoja zvoka snemanja)                                                                                                                                          |                                        | [ON] (Vključeno)     | ✓                                                                                 | ✓                                                                                 | ✓                                                                                 |
| [Wind Noise Canceller] (Preprečevanje zvoka vetra)                                                                                                                                                  |                                        | [STANDARD]           | ✓                                                                                 | ✓                                                                                 | ✓                                                                                 |
| [Wind Cut] (Odstranjevanje šuma vetra)                                                                                                                                                              |                                        | [OFF] (Izklopljeno)  | ✓                                                                                 | ✓                                                                                 | ✓                                                                                 |
| [Lens Noise Cut] (Zmanjšanje šuma objektiv)                                                                                                                                                         |                                        | [ON] (Vključeno)     | ✓                                                                                 | ✓                                                                                 | ✓                                                                                 |
| [Mic Socket] (Vtičnica mikrofona)                                                                                                                                                                   |                                        | <b>[MIC ⚡]</b>       | ✓                                                                                 | ✓                                                                                 | ✓                                                                                 |
| [Special Mic.] (Poseben mikrofoni)                                                                                                                                                                  |                                        | [STEREO]             | ✓                                                                                 | ✓                                                                                 | ✓                                                                                 |
| [4ch Mic Input] (4-kanalni mikrofonski vhod)                                                                                                                                                        |                                        | [OFF] (Izklopljeno)  | ✓                                                                                 | ✓                                                                                 | ✓                                                                                 |
| [XLR Mic Adaptor Setting] (Nastavitve XLR mikrofona)                                                                                                                                                |                                        | [ON] (Vključeno)     | ✓                                                                                 | ✓                                                                                 | ✓                                                                                 |
| [Sound Output] (Izhodna moč zvoka)                                                                                                                                                                  |                                        | [REALTIME]           | ✓                                                                                 | ✓                                                                                 | ✓                                                                                 |
| [Headphone Volume] (Glasnost slušalk)                                                                                                                                                               |                                        | [LEVEL3]             | ✓                                                                                 |                                                                                   | ✓                                                                                 |
| [Sound Monitoring Channel] (Kanal za spremljanje zvoka)                                                                                                                                             |                                        | [CH1/CH2]            | ✓                                                                                 | ✓                                                                                 | ✓                                                                                 |





| Meni                                                                                                                                                                                                                          |                                          | Privzeta nastavev                                                                        |  |  |  |
|-------------------------------------------------------------------------------------------------------------------------------------------------------------------------------------------------------------------------------|------------------------------------------|------------------------------------------------------------------------------------------|-----------------------------------------------------------------------------------|-----------------------------------------------------------------------------------|-----------------------------------------------------------------------------------|
|  [Video] (Video):  [Others (Video)] (Ostalo (Videoposnetek)) |                                          |                                                                                          |                                                                                   |                                                                                   |                                                                                   |
| [Silent Mode] (Tih način)                                                                                                                                                                                                     |                                          | [OFF]<br>(Izklopljeno)                                                                   | ✓                                                                                 | ✓                                                                                 | ✓                                                                                 |
| [Image Stabilizer]<br>(Stabilizator slike)                                                                                                                                                                                    | [Operation Mode]                         | [  ]    | ✓                                                                                 | ✓                                                                                 | ✓                                                                                 |
|                                                                                                                                                                                                                               | [E-Stabilization (Video)]                | [OFF]<br>(Izklopljeno)                                                                   | ✓                                                                                 | ✓                                                                                 | ✓                                                                                 |
|                                                                                                                                                                                                                               | [Boost I.S. (Video)]                     | [OFF]<br>(Izklopljeno)                                                                   | ✓                                                                                 | ✓                                                                                 | ✓                                                                                 |
|                                                                                                                                                                                                                               | [Anamorphic (Video)]                     | [OFF]<br>(Izklopljeno)                                                                   | ✓                                                                                 | ✓                                                                                 | ✓                                                                                 |
|                                                                                                                                                                                                                               | [Lens Information] (Podatki o objektivu) | [Lens1]                                                                                  | ✓                                                                                 |                                                                                   | ✓                                                                                 |
| [Self Timer Setting]<br>(Nastavitev samosprožilca)                                                                                                                                                                            | [Self Timer] (Samosprožilec)             | [  10 ] | ✓                                                                                 | ✓                                                                                 | ✓                                                                                 |
|                                                                                                                                                                                                                               | [Self Timer For Video]                   | [OFF]<br>(Izklopljeno)                                                                   | ✓                                                                                 | ✓                                                                                 | ✓                                                                                 |
| [Focus Transition]<br>(Prehod izostritve)                                                                                                                                                                                     | [Focus Pull Setting]                     | —                                                                                        | ✓                                                                                 | ✓                                                                                 | ✓                                                                                 |
|                                                                                                                                                                                                                               | [Focus Transition Speed]                 | [M]                                                                                      | ✓                                                                                 | ✓                                                                                 | ✓                                                                                 |
|                                                                                                                                                                                                                               | [Focus Transition Rec]                   | [OFF]<br>(Izklopljeno)                                                                   | ✓                                                                                 | ✓                                                                                 | ✓                                                                                 |
|                                                                                                                                                                                                                               | [Focus Transition Wait]                  | [OFF]<br>(Izklopljeno)                                                                   | ✓                                                                                 | ✓                                                                                 | ✓                                                                                 |
| [Loop Recording (video)] (Snemanje videov v zanki)                                                                                                                                                                            |                                          | [OFF]<br>(Izklopljeno)                                                                   | ✓                                                                                 | ✓                                                                                 | ✓                                                                                 |
| [Segmented File Recording] (Segmentirano snemanje videov)                                                                                                                                                                     |                                          | [OFF]<br>(Izklopljeno)                                                                   | ✓                                                                                 | ✓                                                                                 | ✓                                                                                 |

| Meni                                                                                                                                                                                                                    |                                                                   | Privzeta nastavitve                                                                   |  |  |  |
|-------------------------------------------------------------------------------------------------------------------------------------------------------------------------------------------------------------------------|-------------------------------------------------------------------|---------------------------------------------------------------------------------------|-----------------------------------------------------------------------------------|-----------------------------------------------------------------------------------|-----------------------------------------------------------------------------------|
|  [Custom] (Po meri):  [Image Quality] (Kakovost slike) |                                                                   |                                                                                       |                                                                                   |                                                                                   |                                                                                   |
| [Photo Style Settings]<br>(Nastavitve za stil fotografije)                                                                                                                                                              | [Show/Hide Photo Style]<br>(Prikaži/Skrij stil fotografije)       | —                                                                                     | ✓                                                                                 | ✓                                                                                 | ✓                                                                                 |
|                                                                                                                                                                                                                         | [My Photo Style Settings]<br>(Nastavitve za Moj stil fotografije) | —                                                                                     | ✓                                                                                 | ✓                                                                                 | ✓                                                                                 |
|                                                                                                                                                                                                                         | [Reset Photo Style] (Ponastavi stil fotografije)                  | —                                                                                     |                                                                                   |                                                                                   |                                                                                   |
| [ISO Increments] (Prirastki ISO)                                                                                                                                                                                        |                                                                   | [1/3 EV]                                                                              | ✓                                                                                 | ✓                                                                                 | ✓                                                                                 |
| [Extended ISO] (Razširjeni ISO)                                                                                                                                                                                         |                                                                   | [OFF]<br>(Izklopljeno)                                                                | ✓                                                                                 | ✓                                                                                 | ✓                                                                                 |
| [Exposure Offset Adjust.] (Prilagoditev zamika osvetlitve)                                                                                                                                                              | [Multi Metering] (Večkratno merjenje)                             | [±0EV]                                                                                | ✓                                                                                 | ✓                                                                                 | ✓                                                                                 |
|                                                                                                                                                                                                                         | [Center Weighted] (Središčna usmeritev)                           | [±0EV]                                                                                | ✓                                                                                 | ✓                                                                                 | ✓                                                                                 |
|                                                                                                                                                                                                                         | [Spot] (Točkovno)                                                 | [±0EV]                                                                                | ✓                                                                                 | ✓                                                                                 | ✓                                                                                 |
|                                                                                                                                                                                                                         | [Highlight Weighted] (Poudarjena usmeritev)                       | [±0EV]                                                                                | ✓                                                                                 | ✓                                                                                 | ✓                                                                                 |
| [Face Priority In Multi Metering] (Prednost obraza pri večkratnem merjenju)                                                                                                                                             |                                                                   | [ON] (Vključeno)                                                                      | ✓                                                                                 | ✓                                                                                 | ✓                                                                                 |
| [Color Space] (Barvni prostor)                                                                                                                                                                                          |                                                                   | [sRGB]                                                                                | ✓                                                                                 | ✓                                                                                 | ✓                                                                                 |
| [Exposure Comp. Reset] (Ponastavitve kompenzacije osvetlitve)                                                                                                                                                           |                                                                   | [OFF]<br>(Izklopljeno)                                                                | ✓                                                                                 |                                                                                   | ✓                                                                                 |
| [Auto Exposure in P/A/S/M] (Samodejna osvetlitev v P/A/S/M)                                                                                                                                                             |                                                                   | [ON] (Vključeno)                                                                      | ✓                                                                                 | ✓                                                                                 | ✓                                                                                 |
| [CreativeVideo Combined Set.]<br>(Nastavitve kombiniranega kreativnega videa)                                                                                                                                           | [F/SS/ISO/Exposure Comp.]                                         | [   | ✓                                                                                 | ✓                                                                                 | ✓                                                                                 |
|                                                                                                                                                                                                                         | [White Balance] (Ravnovesje beline)                               | [  | ✓                                                                                 | ✓                                                                                 | ✓                                                                                 |
|                                                                                                                                                                                                                         | [Photo Style] (Stil fotografije)                                  | [  | ✓                                                                                 | ✓                                                                                 | ✓                                                                                 |
|                                                                                                                                                                                                                         | [Metering Mode] (Način merjenja)                                  | [  | ✓                                                                                 | ✓                                                                                 | ✓                                                                                 |
|                                                                                                                                                                                                                         | [AF Mode] (Način AF)                                              | [  | ✓                                                                                 | ✓                                                                                 | ✓                                                                                 |

| Meni                                                                                                                                                                                                                                   |                                                          | Privzeta nastavitve                                                                                                                                                                          |  |  |  |
|----------------------------------------------------------------------------------------------------------------------------------------------------------------------------------------------------------------------------------------|----------------------------------------------------------|----------------------------------------------------------------------------------------------------------------------------------------------------------------------------------------------|-----------------------------------------------------------------------------------|-----------------------------------------------------------------------------------|-----------------------------------------------------------------------------------|
|  <b>[Custom] (Po meri):</b>  [AF] [Focus/Shutter] (Izostritev/zaklop) |                                                          |                                                                                                                                                                                              |                                                                                   |                                                                                   |                                                                                   |
| [Focus/Shutter Priority] (Prioriteta izostritev/zaklop)                                                                                                                                                                                | [AFS]                                                    | [FOCUS] (Izostritev)                                                                                                                                                                         | ✓                                                                                 | ✓                                                                                 | ✓                                                                                 |
|                                                                                                                                                                                                                                        | [AFC]                                                    | [BALANCE] (Ravnovesje)                                                                                                                                                                       | ✓                                                                                 | ✓                                                                                 | ✓                                                                                 |
| [Focus Switching for Vert / Hor] (Preklop izostritve Navpično/Vodoravno)                                                                                                                                                               |                                                          | [OFF] (Izklopljeno)                                                                                                                                                                          | ✓                                                                                 | ✓                                                                                 | ✓                                                                                 |
| [AF/AE Lock Hold] (Zaklep ostrenja in osvetlitve)                                                                                                                                                                                      |                                                          | [OFF] (Izklopljeno)                                                                                                                                                                          | ✓                                                                                 | ✓                                                                                 | ✓                                                                                 |
| [AF+MF] (Samodejna+Ročna izostritev)                                                                                                                                                                                                   |                                                          | [OFF] (Izklopljeno)                                                                                                                                                                          | ✓                                                                                 | ✓                                                                                 | ✓                                                                                 |
| [MF Assist] (Pomoč pri ročnem ostrenju)                                                                                                                                                                                                | [Focus Ring] (Obroček za izostritev)                     | [ON] (Vklopljeno)                                                                                                                                                                            | ✓                                                                                 | ✓                                                                                 | ✓                                                                                 |
|                                                                                                                                                                                                                                        | [AF Mode] (Način AF)                                     | [ON] (Vklopljeno)                                                                                                                                                                            | ✓                                                                                 | ✓                                                                                 | ✓                                                                                 |
|                                                                                                                                                                                                                                        | [Press Joystick] (Pritisni krmilno palčko)               | [OFF] (Izklopljeno)                                                                                                                                                                          | ✓                                                                                 | ✓                                                                                 | ✓                                                                                 |
|                                                                                                                                                                                                                                        | [MF Assist Display] (Pomožni prikaz MF)                  | [ON] (Vklopljeno)                                                                                                                                                                            | ✓                                                                                 | ✓                                                                                 | ✓                                                                                 |
| [MF Guide] (Vodilo ročnega ostrenja)                                                                                                                                                                                                   |                                                          | [  ]/[  ft. ] <sup>1</sup> | ✓                                                                                 | ✓                                                                                 | ✓                                                                                 |
| [Focus Ring Lock] (Zaklepanje obroča za ostrenje)                                                                                                                                                                                      |                                                          | [OFF] (Izklopljeno)                                                                                                                                                                          | ✓                                                                                 | ✓                                                                                 | ✓                                                                                 |
| [Show/Hide AF Mode] (Pokaži/Skrij AF način)                                                                                                                                                                                            | [Tracking] (Sledenje)                                    | [ON] (Vklopljeno)                                                                                                                                                                            | ✓                                                                                 | ✓                                                                                 | ✓                                                                                 |
|                                                                                                                                                                                                                                        | [Full Area AF] (Polno območje AF)                        | [ON] (Vklopljeno)                                                                                                                                                                            | ✓                                                                                 | ✓                                                                                 | ✓                                                                                 |
|                                                                                                                                                                                                                                        | [Zone(Horizontal/Vertical)] (Vodoravna/navpična cona)    | [ON] (Vklopljeno)                                                                                                                                                                            | ✓                                                                                 | ✓                                                                                 | ✓                                                                                 |
|                                                                                                                                                                                                                                        | [Zone] (Cona)                                            | [ON] (Vklopljeno)                                                                                                                                                                            | ✓                                                                                 | ✓                                                                                 | ✓                                                                                 |
|                                                                                                                                                                                                                                        | [1-Area+] (1-Območje+)                                   | [ON] (Vklopljeno)                                                                                                                                                                            | ✓                                                                                 | ✓                                                                                 | ✓                                                                                 |
|                                                                                                                                                                                                                                        | [Pinpoint] (Točka)                                       | [ON] (Vklopljeno)                                                                                                                                                                            | ✓                                                                                 | ✓                                                                                 | ✓                                                                                 |
| [Pinpoint AF Setting] (Nastavitve AF točk)                                                                                                                                                                                             | [Pinpoint AF Time] (Točkovni čas AF)                     | [MID]                                                                                                                                                                                        | ✓                                                                                 | ✓                                                                                 | ✓                                                                                 |
|                                                                                                                                                                                                                                        | [Pinpoint AF Display] (Prikaz zaslona povečanih AF točk) | [PIP]                                                                                                                                                                                        | ✓                                                                                 | ✓                                                                                 | ✓                                                                                 |









|                                                                |                                                  |                   |   |   |
|----------------------------------------------------------------|--------------------------------------------------|-------------------|---|---|
| [Shutter AF] (Zaklop AF)                                       | [ON] (Vklopljeno)                                | ✓                 | ✓ | ✓ |
| [Eye Detection Display] (Prikaz zaznavanja oči)                | [ON] (Vklopljeno)                                | ✓                 | ✓ | ✓ |
| [Half-Press Shutter] (Polovičen pritisk na sprožilec)          | [OFF] (Izklopljeno)                              | ✓                 | ✓ | ✓ |
| [Assign REC to Shutter Button] (Dodeli snemanje sprožilcu)     | [ON] (Izklopljeno)                               | ✓                 | ✓ | ✓ |
| [Quick AF] (Hitri AF)                                          | [OFF]<br>(Izklopljeno)                           | ✓                 | ✓ | ✓ |
| [Eye Sensor AF] (AF očesni senzor)                             | [OFF]<br>(Izklopljeno)                           | ✓                 | ✓ | ✓ |
| [Looped Focus Frame] (Okvir izostritve v zanki)                | [OFF]<br>(Izklopljeno)                           | ✓                 | ✓ | ✓ |
| [Enlarged live display(Video)] (Povečan prikaz v živo (video)) | [Keep Enlarged Display] (Ohrani povečani prikaz) | [ON] (Vklopljeno) |   |   |
|                                                                | [PIP Display] (PIP prikaz)                       | [PIP]             |   |   |

\*1 Privzete nastavitve specifikacij se razlikujejo glede na državo ali območje, kjer je bil fotoaparatus kupljen.

| Meni                                                                                                                                                                                                           |                                                                | Privzeta nastavitve            |  |  |  |
|----------------------------------------------------------------------------------------------------------------------------------------------------------------------------------------------------------------|----------------------------------------------------------------|--------------------------------|-----------------------------------------------------------------------------------|-----------------------------------------------------------------------------------|-----------------------------------------------------------------------------------|
|  [Custom] (Po meri):  [Operation] (Delovanje) |                                                                |                                |                                                                                   |                                                                                   |                                                                                   |
| [Q.MENU Settings]<br>(Nastavitve Hitrega menija)                                                                                                                                                               | [Layout Style] (Slog postavitve)                               | [MODE1]<br>(Način 1)           | ✓                                                                                 | ✓                                                                                 | ✓                                                                                 |
|                                                                                                                                                                                                                | [Front Dial Assignment] (Dodelitev sprednjega izbirnika)       | [Value]<br>(Vrednost)          | ✓                                                                                 | ✓                                                                                 | ✓                                                                                 |
|                                                                                                                                                                                                                | [Item Customize (Photo)] (Prilagajanje elementa (fotografija)) | —                              | ✓                                                                                 | ✓                                                                                 | ✓                                                                                 |
|                                                                                                                                                                                                                | [Item Customize (Video)] (Prilagajanje elementa (Video))       | —                              | ✓                                                                                 | ✓                                                                                 | ✓                                                                                 |
| [Touch Settings]<br>(Nastavitve zaslona na dotik)                                                                                                                                                              | [Touch Screen] (Zaslon na dotik)                               | [ON]<br>(Vključeno)            | ✓                                                                                 | ✓                                                                                 | ✓                                                                                 |
|                                                                                                                                                                                                                | [Touch Tab] (Zaslon na dotik)                                  | [OFF]<br>(Izključeno)          | ✓                                                                                 | ✓                                                                                 | ✓                                                                                 |
|                                                                                                                                                                                                                | [Touch AF] (AF na dotik)                                       | [AF]<br>(Samodejna izostritev) | ✓                                                                                 | ✓                                                                                 | ✓                                                                                 |
|                                                                                                                                                                                                                | [Touch Pad AF] (Sledilna ploščica za premikanje območja AF)    | [OFF]<br>(Izključeno)          | ✓                                                                                 | ✓                                                                                 | ✓                                                                                 |





|                                                   |                                                                                                                                                                                                                                         |                                                                                         |   |   |   |
|---------------------------------------------------|-----------------------------------------------------------------------------------------------------------------------------------------------------------------------------------------------------------------------------------------|-----------------------------------------------------------------------------------------|---|---|---|
| [Lock Lever Setting] (Nastavitev zaklepne ročice) | Gumb [AF ON]                                                                                                                                                                                                                            | [  ]   | ✓ | ✓ | ✓ |
|                                                   | Krmilna palčka                                                                                                                                                                                                                          | [  ]   | ✓ | ✓ | ✓ |
|                                                   | Gumb [Q] (Hitri meni)                                                                                                                                                                                                                   | [  ]   | ✓ | ✓ | ✓ |
|                                                   | Smerne tipke / Gumb [MENU/SET]                                                                                                                                                                                                          | [  ]   | ✓ | ✓ | ✓ |
|                                                   | Kontrolni izbirnik                                                                                                                                                                                                                      | [  ]   | ✓ | ✓ | ✓ |
|                                                   | [  ] Gumb (AF način)                                                                                                                                   | [  ]   | ✓ | ✓ | ✓ |
|                                                   | [  ] Gumb (Predvajanje)                                                                                                                                | [  ]   | ✓ | ✓ | ✓ |
|                                                   | Zaslon na dotik                                                                                                                                                                                                                         | [  ]   | ✓ | ✓ | ✓ |
|                                                   | [  ] Gumb (Prekliči) /<br>[  ] Gumb (Izbriši) / Funkcijski gumb (Fn1) | [  ]   | ✓ | ✓ | ✓ |
|                                                   | [DISP.] Gumb (Prikaz)                                                                                                                                                                                                                   | [  ]   | ✓ | ✓ | ✓ |
|                                                   | [  ] Gumb (Kompenzacija osvetlitve)                                                                                                                    | [  ]   | ✓ | ✓ | ✓ |
|                                                   | Gumb [ISO]                                                                                                                                                                                                                              | [  ]   | ✓ | ✓ | ✓ |
|                                                   | [  ] Gumb (Audio informacije)                                                                                                                          | [  ]   | ✓ | ✓ | ✓ |
|                                                   | Zadnji izbirnik                                                                                                                                                                                                                         | [  ]   | ✓ | ✓ | ✓ |
|                                                   | Gumb za snemanje videa                                                                                                                                                                                                                  | [  ]   | ✓ | ✓ | ✓ |
|                                                   | Sprednji izbirnik                                                                                                                                                                                                                       | [  ]   | ✓ | ✓ | ✓ |
|                                                   | Gumb [WB]                                                                                                                                                                                                                               | [  ]   | ✓ | ✓ | ✓ |
|                                                   | Gumb [LVF]                                                                                                                                                                                                                              | [  ]   | ✓ | ✓ | ✓ |
|                                                   | Sprožilec                                                                                                                                                                                                                               | [  ]  | ✓ | ✓ | ✓ |
|                                                   | Pomožni gumb za snemanje videa                                                                                                                                                                                                          | [  ] | ✓ | ✓ | ✓ |
|                                                   | Objektiv                                                                                                                                                                                                                                | [  ] | ✓ | ✓ | ✓ |
|                                                   | Gumb za povečan prikaz v živo (video) / Funkcijski gumb (Fn2)                                                                                                                                                                           | [  ] | ✓ | ✓ | ✓ |
|                                                   | Gumb za predogled / Funkcijski gumb (Fn3)                                                                                                                                                                                               | [  ] | ✓ | ✓ | ✓ |















|                                                                             |                                                                 |                                                                                                                                                                           |   |   |   |
|-----------------------------------------------------------------------------|-----------------------------------------------------------------|---------------------------------------------------------------------------------------------------------------------------------------------------------------------------|---|---|---|
| [Fn Button Set]<br>(Nastavitve funkcijskih gumbov)                          | [Setting in REC mode]<br>(Nastavitev v načinu snemanja)         | —                                                                                                                                                                         | ✓ | ✓ | ✓ |
|                                                                             | [Setting in PLAY mode]<br>(Nastavitev v načinu predvajanja)     | —                                                                                                                                                                         | ✓ | ✓ | ✓ |
| [WB/ISO/Expo. Button] (Gumb Ravnovesje beline/ISO/Osvetlitev)               |                                                                 | [AFTER PRESSING2]                                                                                                                                                         | ✓ | ✓ | ✓ |
| [ISO Displayed Setting]<br>(Prikaz nastavitev ISO)                          | [Front/Rear Dials]<br>(Sprednji/Zadnji izbirniki)               | [  /  ] | ✓ | ✓ | ✓ |
| [Exposure Comp. Disp. Setting] (Nastavitev prikaza kompenzacije osvetlitve) | [Cursor Buttons (Up/Down)] (Smerne tipke (Gor/Dol))             | [OFF]<br>(Izklopljeno)                                                                                                                                                    | ✓ | ✓ | ✓ |
|                                                                             | [Front/Rear Dials]<br>(Sprednji/Zadnji izbirniki)               | [  /  ] | ✓ | ✓ | ✓ |
| [Dial Set.] (Nastavitev izbirnika)                                          | [Assign Dial (F/SS)]                                            | [SET1]                                                                                                                                                                    | ✓ | ✓ | ✓ |
|                                                                             | [Rotation (F/SS)]                                               | [   ]   | ✓ | ✓ | ✓ |
|                                                                             | [Control Dial Assignment]                                       | [  ]                                                                                     | ✓ | ✓ | ✓ |
|                                                                             | [Exposure Comp.] (Kompenzacije osvetlitve)                      | [OFF]<br>(Izklopljeno)                                                                                                                                                    | ✓ | ✓ | ✓ |
|                                                                             | [Dial Operation Switch Setup] (Nastavitev delovanja izbirnikov) | —                                                                                                                                                                         | ✓ | ✓ | ✓ |
|                                                                             | [Rotation (Menu Operation)] (Vrtanje(Upravljanje menija))       | [   ]   | ✓ | ✓ | ✓ |
| [Joystick Setting] (Nastavitve krmilne palčke)                              | [D.FOCUS Movement]                                              | ✓                                                                                                                                                                         | ✓ | ✓ |   |
| [Video Rec. Button (Remote)] (Gumb za snemanje videa (daljinsko))           | [Video Record]<br>(Snemanje videa)                              | ✓                                                                                                                                                                         | ✓ | ✓ |   |





| Meni                                                                                                                                                                                                                                               |                                                          | Privzeta nastavitve                                                                 |  |  |  |
|----------------------------------------------------------------------------------------------------------------------------------------------------------------------------------------------------------------------------------------------------|----------------------------------------------------------|-------------------------------------------------------------------------------------|-----------------------------------------------------------------------------------|-----------------------------------------------------------------------------------|-----------------------------------------------------------------------------------|
|  [Custom] (Po meri):  [Monitor / Display (Photo)] (Zaslon / Prikaz (Fotografija)) |                                                          |                                                                                     |                                                                                   |                                                                                   |                                                                                   |
| [Auto Review] (Samodejni pregled)                                                                                                                                                                                                                  | [Duration Time (photo)] (Čas trajanja (fotografija))     | [OFF] (Izklopljeno)                                                                 | ✓                                                                                 | ✓                                                                                 | ✓                                                                                 |
|                                                                                                                                                                                                                                                    | [Playback Operation Priority] (Prednost ima predvajanje) | [OFF] (Izklopljeno)                                                                 | ✓                                                                                 | ✓                                                                                 | ✓                                                                                 |
| [Constant Preview] (Stalni predogled)                                                                                                                                                                                                              | [ON] (Vključeno) / [OFF] (Izklopljeno)                   | [OFF] (Izklopljeno)                                                                 | ✓                                                                                 | ✓                                                                                 | ✓                                                                                 |
|                                                                                                                                                                                                                                                    | [SET] (Nastavi)                                          | —                                                                                   | ✓                                                                                 | ✓                                                                                 | ✓                                                                                 |
| [Histogram] (Histogram)                                                                                                                                                                                                                            |                                                          | [OFF] (Izklopljeno)                                                                 | ✓                                                                                 | ✓                                                                                 | ✓                                                                                 |
| [Photo Grid Line] (Mreža fotografije)                                                                                                                                                                                                              |                                                          | [OFF] (Izklopljeno)                                                                 | ✓                                                                                 | ✓                                                                                 | ✓                                                                                 |
| [Live View Boost] (Ojačanje učinka prenosa v živo)                                                                                                                                                                                                 | [MODE1] (Način 1) / [MODE2] / [OFF] (Izklopljeno)        | [OFF] (Izklopljeno)                                                                 | ✓                                                                                 | ✓                                                                                 | ✓                                                                                 |
|                                                                                                                                                                                                                                                    | [SET] (Nastavi)                                          | [M]                                                                                 | ✓                                                                                 | ✓                                                                                 | ✓                                                                                 |
| [Night Mode] (Nočni način)                                                                                                                                                                                                                         | [Monitor] (Zaslon)                                       | [OFF] (Izklopljeno)                                                                 | ✓                                                                                 | ✓                                                                                 | ✓                                                                                 |
|                                                                                                                                                                                                                                                    | [LVF] (Iskalo)                                           | [OFF] (Izklopljeno)                                                                 | ✓                                                                                 | ✓                                                                                 | ✓                                                                                 |
| [LVF/Monitor Disp. Set] (Nastavitve prikaza iskala/zaslona)                                                                                                                                                                                        | [LVF Disp. Set]                                          | [  | ✓                                                                                 | ✓                                                                                 | ✓                                                                                 |
|                                                                                                                                                                                                                                                    | [Monitor Disp. Set]                                      | [  | ✓                                                                                 | ✓                                                                                 | ✓                                                                                 |
|                                                                                                                                                                                                                                                    | [Horizontal Image Flip(Monitor)]                         | [AUTO] (Samodejno)                                                                  | ✓                                                                                 | ✓                                                                                 | ✓                                                                                 |
|                                                                                                                                                                                                                                                    | [Vertical Image Flip(Monitor)]                           | [AUTO] (Samodejno)                                                                  | ✓                                                                                 | ✓                                                                                 | ✓                                                                                 |
| [Expo.Meter] (Merilnik osvetlitve)                                                                                                                                                                                                                 |                                                          | [OFF] (Izklopljeno)                                                                 | ✓                                                                                 | ✓                                                                                 | ✓                                                                                 |
| [Focal Length] (Goriščna razdalja)                                                                                                                                                                                                                 |                                                          | [ON] (Vključeno)                                                                    | ✓                                                                                 | ✓                                                                                 | ✓                                                                                 |
| [Blinking Highlights] (Utripajoči poudarki)                                                                                                                                                                                                        |                                                          | [OFF] (Izklopljeno)                                                                 | ✓                                                                                 | ✓                                                                                 | ✓                                                                                 |
| [Sheer Overlay] (Odkrito prekrivanje)                                                                                                                                                                                                              | [ON] (Vključeno) / [OFF] (Izklopljeno)                   | [OFF] (Izklopljeno)                                                                 | ✓                                                                                 |                                                                                   |                                                                                   |
|                                                                                                                                                                                                                                                    | [SET] (Nastavi)                                          | —                                                                                   | ✓                                                                                 |                                                                                   |                                                                                   |
| [I.S. Status Scope] (I.S. Obseg stanja)                                                                                                                                                                                                            |                                                          | [OFF] (Izklopljeno)                                                                 | ✓                                                                                 | ✓                                                                                 | ✓                                                                                 |
| [Level Gauge] (Merilnik nivoja)                                                                                                                                                                                                                    |                                                          | [ON] (Vključeno)                                                                    | ✓                                                                                 | ✓                                                                                 | ✓                                                                                 |
| [Luminance Spot Meter] (Točkovni merilec svetlosti)                                                                                                                                                                                                |                                                          | [OFF] (Izklopljeno)                                                                 | ✓                                                                                 | ✓                                                                                 | ✓                                                                                 |
| [Framing Outline] (Okrvirjen obris)                                                                                                                                                                                                                |                                                          | [OFF] (Izklopljeno)                                                                 | ✓                                                                                 | ✓                                                                                 | ✓                                                                                 |
| [Show/Hide Monitor Layout]                                                                                                                                                                                                                         | [Control Panel] (Nadzorna plošča)                        | [ON] (Vključeno)                                                                    | ✓                                                                                 | ✓                                                                                 | ✓                                                                                 |
|                                                                                                                                                                                                                                                    | [Black Screen] (Črn zaslon)                              | [ON] (Vključeno)                                                                    | ✓                                                                                 | ✓                                                                                 | ✓                                                                                 |













| Meni                                                                                                                                                                                                                                         |                                                               | Privzeta nastavev      |  |  |  |
|----------------------------------------------------------------------------------------------------------------------------------------------------------------------------------------------------------------------------------------------|---------------------------------------------------------------|------------------------|-----------------------------------------------------------------------------------|-----------------------------------------------------------------------------------|-----------------------------------------------------------------------------------|
|  [Custom] (Po meri):  [Monitor / Display (Video)] (Zaslon / Prikaz (Video)) |                                                               |                        |                                                                                   |                                                                                   |                                                                                   |
| [V-Log View Assist]<br>(Pomoč za prikaz V-Log)                                                                                                                                                                                               | [Read LUT File] (Preberi LUT datoteko)                        | —                      |                                                                                   |                                                                                   |                                                                                   |
|                                                                                                                                                                                                                                              | [LUT Select] (Izberi LUT)                                     | [Vlog_709]             | ✓                                                                                 | ✓                                                                                 |                                                                                   |
|                                                                                                                                                                                                                                              | [LUT View Assist (Monitor)]<br>(Pomoč za prikaz LUT (zaslon)) | [OFF]<br>(Izklopljeno) | ✓                                                                                 | ✓                                                                                 |                                                                                   |
|                                                                                                                                                                                                                                              | [LUT View Assist (HDMI)]<br>(Pomoč za prikaz LUT (HDMI))      | [OFF]<br>(Izklopljeno) | ✓                                                                                 | ✓                                                                                 |                                                                                   |
| [HLG View Assist]<br>(Pomoč za prikaz HLG)                                                                                                                                                                                                   | [Monitor] (Zaslon)                                            | [MODE2]                | ✓                                                                                 | ✓                                                                                 | ✓                                                                                 |
|                                                                                                                                                                                                                                              | [HDMI]                                                        | [AUTO]<br>(Samodejno)  | ✓                                                                                 | ✓                                                                                 | ✓                                                                                 |
| [Anamorphic Desqueeze Display] (Anamorfn zaslon za odstranjevanje stiskanja)                                                                                                                                                                 |                                                               | [OFF]<br>(Izklopljeno) | ✓                                                                                 | ✓                                                                                 | ✓                                                                                 |
| [Monochrome Live View] (Enobarvni prikaz v živo)                                                                                                                                                                                             |                                                               | [OFF]<br>(Izklopljeno) | ✓                                                                                 | ✓                                                                                 | ✓                                                                                 |
| [Center Marker] (Središčna oznaka)                                                                                                                                                                                                           |                                                               | [OFF]<br>(Izklopljeno) | ✓                                                                                 | ✓                                                                                 | ✓                                                                                 |
| [Safety Zone Marker] (Oznaka varnostnega območja)                                                                                                                                                                                            |                                                               | [OFF]<br>(Izklopljeno) | ✓                                                                                 | ✓                                                                                 | ✓                                                                                 |
| [Frame Marker]<br>(Označevalnik sličic)                                                                                                                                                                                                      | [ON] (Vklopljeno) / [OFF]<br>(Izklopljeno)                    | [OFF]<br>(Izklopljeno) | ✓                                                                                 | ✓                                                                                 | ✓                                                                                 |
|                                                                                                                                                                                                                                              | [SET] (Nastavi)                                               | —                      | ✓                                                                                 | ✓                                                                                 | ✓                                                                                 |
| [Zebra Pattern] (Zebra vzorec)                                                                                                                                                                                                               | [ZEBRA1] / [ZEBRA2]<br>/ [ZEBRA1+2] / [OFF]<br>(Izklopljeno)  | [OFF]<br>(Izklopljeno) | ✓                                                                                 | ✓                                                                                 | ✓                                                                                 |
|                                                                                                                                                                                                                                              | [SET] (Nastavi)                                               | —                      | ✓                                                                                 | ✓                                                                                 | ✓                                                                                 |
| [WFM/Vector Scope] (Valovna oblika/Vektorski obseg)                                                                                                                                                                                          |                                                               | [OFF]<br>(Izklopljeno) | ✓                                                                                 | ✓                                                                                 | ✓                                                                                 |
| [Color Bars] (Barvne črte)                                                                                                                                                                                                                   |                                                               | [SMPTE]                | ✓                                                                                 | ✓                                                                                 | ✓                                                                                 |
| [Video-Priority Display] (Prioriteta prikaza videa)                                                                                                                                                                                          |                                                               | [OFF]<br>(Izklopljeno) | ✓                                                                                 | ✓                                                                                 | ✓                                                                                 |
| [Red REC Frame Indicator] (Rdeči indikator okvirja snemanja)                                                                                                                                                                                 |                                                               | [OFF]<br>(Izklopljeno) | ✓                                                                                 | ✓                                                                                 | ✓                                                                                 |





| Meni                                                                                                                                                                                                           |                                                                     | Privzeta nastavitve    |  |  |  |
|----------------------------------------------------------------------------------------------------------------------------------------------------------------------------------------------------------------|---------------------------------------------------------------------|------------------------|-----------------------------------------------------------------------------------|-----------------------------------------------------------------------------------|-----------------------------------------------------------------------------------|
|  <b>[Custom] (Po meri):</b>  [IN/OUT] (V/Ven) |                                                                     |                        |                                                                                   |                                                                                   |                                                                                   |
| [HDMI Rec Output]<br>(HDMI snemalni izhod)                                                                                                                                                                     | [Info Display] (Zaslon z informacijami)                             | [OFF]<br>(Izklopljeno) | ✓                                                                                 | ✓                                                                                 | ✓                                                                                 |
|                                                                                                                                                                                                                | [Down Convert] (Pretvori navzdol)                                   | [AUTO]<br>(Samodejno)  | ✓                                                                                 | ✓                                                                                 | ✓                                                                                 |
|                                                                                                                                                                                                                | [HDMI Recording Control]<br>(HDMI kontrolne informacije o snemanju) | [OFF]<br>(Izklopljeno) | ✓                                                                                 | ✓                                                                                 | ✓                                                                                 |
|                                                                                                                                                                                                                | [Sound Output (HDMI)]                                               | [ON] (Vključeno)       | ✓                                                                                 | ✓                                                                                 | ✓                                                                                 |
|                                                                                                                                                                                                                | [Enlarged Live Display]                                             | [OFF]<br>(Izklopljeno) | ✓                                                                                 | ✓                                                                                 | ✓                                                                                 |
| [Fan Mode] (Način ventilatorja)                                                                                                                                                                                |                                                                     | [AUTO2]                | ✓                                                                                 | ✓                                                                                 | ✓                                                                                 |
| [Tally Lamp] (Signalna lučka)                                                                                                                                                                                  | [Front Tally Lamp]                                                  | [H]                    | ✓                                                                                 | ✓                                                                                 | ✓                                                                                 |
|                                                                                                                                                                                                                | [Rear Tally Lamp]                                                   | [L]                    | ✓                                                                                 | ✓                                                                                 | ✓                                                                                 |

| Meni                                                                                                                                                                                                                              |                                   | Privzeta nastavitve    |  |  |  |
|-----------------------------------------------------------------------------------------------------------------------------------------------------------------------------------------------------------------------------------|-----------------------------------|------------------------|-----------------------------------------------------------------------------------|-----------------------------------------------------------------------------------|-----------------------------------------------------------------------------------|
|  <b>[Custom] (Po meri):</b>  [Lens / Others] (Objektiv / Ostalo) |                                   |                        |                                                                                   |                                                                                   |                                                                                   |
| [Lens Focus Resume] (Ponovitev ostrenja objektiv)                                                                                                                                                                                 |                                   | [OFF]<br>(Izklopljeno) | ✓                                                                                 | ✓                                                                                 | ✓                                                                                 |
| [Power Zoom Lens]<br>(Objektiv z električnim upravljanjem)                                                                                                                                                                        | [Step Zoom] (Koračna povečava)    | [OFF]<br>(Izklopljeno) | ✓                                                                                 | ✓                                                                                 | ✓                                                                                 |
|                                                                                                                                                                                                                                   | [Zoom Speed] (Hitrost povečave)   | —                      | ✓                                                                                 | ✓                                                                                 | ✓                                                                                 |
|                                                                                                                                                                                                                                   | [Zoom Ring] (Obroček za povečavo) | [ON] (Vključeno)       | ✓                                                                                 | ✓                                                                                 | ✓                                                                                 |
| [Lens Fn Button Setting] (Nastavitev funkcijskega gumba objektiv)                                                                                                                                                                 |                                   | [Focus Stop]           | ✓                                                                                 | ✓                                                                                 | ✓                                                                                 |
| [Aperture Ring Increment] (Obroček za prirast zaslone)                                                                                                                                                                            |                                   | [1/3EV]                | ✓                                                                                 | ✓                                                                                 | ✓                                                                                 |
| [Focus Ring Control]                                                                                                                                                                                                              | [NON-LINEAR] / [LINEAR]           | [NON-LINEAR]           | ✓                                                                                 | ✓                                                                                 | ✓                                                                                 |
|                                                                                                                                                                                                                                   | [SET] (Nastavi)                   | [300°]                 | ✓                                                                                 | ✓                                                                                 | ✓                                                                                 |
| [Lens Information] (Podatki o objektivu)                                                                                                                                                                                          |                                   | [Lens1]                | ✓                                                                                 | ✓                                                                                 | ✓                                                                                 |
| [Lens Info. Confirmation] (Potrditev informacij o objektivu)                                                                                                                                                                      |                                   | [ON] (Vključeno)       | ✓                                                                                 | ✓                                                                                 | ✓                                                                                 |
| [Vertical Position Info (Video)] (Informacija o navpičnem položaju (video))                                                                                                                                                       |                                   | [ON] (Vključeno)       | ✓                                                                                 | ✓                                                                                 | ✓                                                                                 |





| Meni                                                                                                                                                                                                                    |                                                  | Privzeta nastavitve                                                               |  |  |  |
|-------------------------------------------------------------------------------------------------------------------------------------------------------------------------------------------------------------------------|--------------------------------------------------|-----------------------------------------------------------------------------------|-----------------------------------------------------------------------------------|-----------------------------------------------------------------------------------|-----------------------------------------------------------------------------------|
|  [Setup] (Nastavitev):  [Card/File] (Kartica/Datoteka) |                                                  |                                                                                   |                                                                                   |                                                                                   |                                                                                   |
| [Card Format] (Formatiranje kartice)                                                                                                                                                                                    |                                                  | —                                                                                 |                                                                                   |                                                                                   |                                                                                   |
| [Double Card Slot Function]                                                                                                                                                                                             | [Recording Method] (Način snemanja)              |  | ✓                                                                                 |                                                                                   | ✓                                                                                 |
|                                                                                                                                                                                                                         | [Destination Card Slot] (Reža za ciljno kartico) |  | ✓                                                                                 |                                                                                   | ✓                                                                                 |
| [Video File Name] (Ime video datoteke)                                                                                                                                                                                  |                                                  | [Same As Photo(DCF Standard)] (Isto kot fotografija (DCF standard))               | ✓                                                                                 |                                                                                   | ✓                                                                                 |
| [CINE Style File Setting]                                                                                                                                                                                               | [Camera Index]                                   | [A]                                                                               | ✓                                                                                 |                                                                                   | ✓                                                                                 |
|                                                                                                                                                                                                                         | [Next Card Number]                               | [001]                                                                             | ✓                                                                                 |                                                                                   | ✓                                                                                 |
| [Folder / File Settings]                                                                                                                                                                                                | [Select Folder]                                  | —                                                                                 |                                                                                   |                                                                                   |                                                                                   |
|                                                                                                                                                                                                                         | [Create a New Folder]                            | —                                                                                 |                                                                                   |                                                                                   |                                                                                   |
|                                                                                                                                                                                                                         | [File Name Setting]                              | [Folder Number Link]                                                              | ✓                                                                                 |                                                                                   | ✓                                                                                 |
| [File Number Reset] (Ponastavitev številke datoteke)                                                                                                                                                                    |                                                  | —                                                                                 |                                                                                   |                                                                                   |                                                                                   |
| [Copyright Information]                                                                                                                                                                                                 | [Artist]                                         | [OFF] (Izklopljeno)                                                               | ✓                                                                                 |                                                                                   | ✓                                                                                 |
|                                                                                                                                                                                                                         | [Copyright Holder]                               | [OFF] (Izklopljeno)                                                               | ✓                                                                                 |                                                                                   | ✓                                                                                 |
|                                                                                                                                                                                                                         | [Display Copyright Info.]                        | —                                                                                 |                                                                                   |                                                                                   |                                                                                   |

| Meni                                                                                                                                                                                                                           |                                                                        | Privzeta nastavitve |  |  |  |
|--------------------------------------------------------------------------------------------------------------------------------------------------------------------------------------------------------------------------------|------------------------------------------------------------------------|---------------------|-----------------------------------------------------------------------------------|-----------------------------------------------------------------------------------|-----------------------------------------------------------------------------------|
|  [Setup] (Nastavitve):  [Monitor / Display] (Zaslon / Prikaz) |                                                                        |                     |                                                                                   |                                                                                   |                                                                                   |
| [Power Save Mode]<br>(Način varčevanja z energijo)                                                                                                                                                                             | [Sleep Mode] (Spanje)                                                  | [5MIN.]             | ✓                                                                                 |                                                                                   | ✓                                                                                 |
|                                                                                                                                                                                                                                | [Sleep Mode(Wi-Fi)]                                                    | [ON] (Vklopljeno)   | ✓                                                                                 |                                                                                   | ✓                                                                                 |
|                                                                                                                                                                                                                                | [Auto LVF/Monitor Off]                                                 | [5MIN.]             | ✓                                                                                 |                                                                                   | ✓                                                                                 |
|                                                                                                                                                                                                                                | [Power Save LVF Shooting]<br>(Varčevanje z energijo ob uporabi iskala) | —                   | ✓                                                                                 |                                                                                   | ✓                                                                                 |
| [Thermal Management]<br>(Upravljanje toplote)                                                                                                                                                                                  | [Recording Max Temperature]                                            | [STANDARD]          | ✓                                                                                 |                                                                                   | ✓                                                                                 |
| [Monitor Frame Rate] (Število sličic na zaslonu)                                                                                                                                                                               |                                                                        | [60fps]             | ✓                                                                                 |                                                                                   | ✓                                                                                 |
| [Monitor Settings] (Nastavitve zaslona) / [Viewfinder] (Iskalo)                                                                                                                                                                |                                                                        | —                   | ✓                                                                                 |                                                                                   |                                                                                   |
| [Monitor Backlight] (Osvetlitev ozadja zaslona) / [LVF Luminance] (LVF svetlost)                                                                                                                                               |                                                                        | [AUTO] (Samodejno)  | ✓                                                                                 |                                                                                   | ✓                                                                                 |
| [Eye Sensor]<br>(Očesni senzor)                                                                                                                                                                                                | [Sensitivity]                                                          | [HIGH] (Visoko)     | ✓                                                                                 |                                                                                   | ✓                                                                                 |
|                                                                                                                                                                                                                                | [LVF/Monitor Switch]                                                   | [LVF/MON AUTO]      | ✓                                                                                 |                                                                                   | ✓                                                                                 |
| [Level Gauge Adjust.]<br>(Prilagoditev merilnika nivoja)                                                                                                                                                                       | [Adjust.]                                                              | —                   | ✓                                                                                 |                                                                                   |                                                                                   |
|                                                                                                                                                                                                                                | [Level Gauge Value Reset]                                              | —                   |                                                                                   |                                                                                   |                                                                                   |

| Meni                                                                                                                                                                                                      |                                                                    | Privzeta nastavitve                                                                                         |  |  |  |
|-----------------------------------------------------------------------------------------------------------------------------------------------------------------------------------------------------------|--------------------------------------------------------------------|-------------------------------------------------------------------------------------------------------------|-----------------------------------------------------------------------------------|-----------------------------------------------------------------------------------|-----------------------------------------------------------------------------------|
|  [Setup] (Nastavitve):  [IN/OUT] (V/Ven) |                                                                    |                                                                                                             |                                                                                   |                                                                                   |                                                                                   |
| [Beep] (Pisk)                                                                                                                                                                                             | [Beep Volume] (Glasnost piska)                                     | [  ]                       | ✓                                                                                 |                                                                                   | ✓                                                                                 |
|                                                                                                                                                                                                           | [AF Beep Volume] (Glasnost AF piska)                               | [  ]                       | ✓                                                                                 |                                                                                   | ✓                                                                                 |
|                                                                                                                                                                                                           | [AF Beep Tone] (Ton AF piska)                                      | [  ]                       | ✓                                                                                 |                                                                                   | ✓                                                                                 |
|                                                                                                                                                                                                           | [E-Shutter Vol] (Glasnost elektronske zaslone)                     | [  ]                       | ✓                                                                                 |                                                                                   | ✓                                                                                 |
|                                                                                                                                                                                                           | [E-Shutter Tone] (Ton elektronske zaslone)                         | [  ]                       | ✓                                                                                 |                                                                                   | ✓                                                                                 |
| [Headphone Volume] (Glasnost slušalk)                                                                                                                                                                     |                                                                    | [LEVEL3]                                                                                                    | ✓                                                                                 |                                                                                   |                                                                                   |
| [Sound Monitoring Channel(Play)] (Kanal za spremljanje zvoka (Predvajanje))                                                                                                                               |                                                                    | [COMBINED WITH REC]                                                                                         | ✓                                                                                 | ✓                                                                                 | ✓                                                                                 |
| [Wi-Fi] (Brezžično omrežje Wi-Fi)                                                                                                                                                                         |                                                                    | —                                                                                                           | ✓                                                                                 |                                                                                   | *2                                                                                |
| [Bluetooth] (Bluetooth)                                                                                                                                                                                   |                                                                    | —                                                                                                           | ✓                                                                                 |                                                                                   |                                                                                   |
| [USB] (USB)                                                                                                                                                                                               | [USB Mode] (USB način)                                             | [  ][Select on connection] | ✓                                                                                 |                                                                                   | ✓                                                                                 |
|                                                                                                                                                                                                           | [USB Power Supply]                                                 | [ON] (Vključeno)                                                                                            | ✓                                                                                 |                                                                                   | ✓                                                                                 |
| [HDMI Connection] (HDMI povezava)                                                                                                                                                                         | [Output Resolution(Playback)] (Ločljivost oddajanja (Predvajanje)) | [AUTO] (Samodejno)                                                                                          | ✓                                                                                 |                                                                                   | ✓                                                                                 |
|                                                                                                                                                                                                           | [LUT View Assist (HDMI)] (Pomoč za prikaz LUT (HDMI))              | [OFF] (Izklopljeno)                                                                                         | ✓                                                                                 | ✓                                                                                 |                                                                                   |
|                                                                                                                                                                                                           | [HLG View Assist (HDMI)]                                           | [AUTO] (Samodejno)                                                                                          | ✓                                                                                 | ✓                                                                                 | ✓                                                                                 |
|                                                                                                                                                                                                           | [VIERA Link (CEC)]                                                 | [OFF] (Izklopljeno)                                                                                         | ✓                                                                                 |                                                                                   | ✓                                                                                 |
|                                                                                                                                                                                                           | [Background Color (Playback)] (Barva ozadja (Predvajanje))         | [  ]                     | ✓                                                                                 |                                                                                   | ✓                                                                                 |
|                                                                                                                                                                                                           | [Photo Luminance Level]                                            | [16-255]                                                                                                    | ✓                                                                                 |                                                                                   | ✓                                                                                 |
| [Power/Network Indicator] (Indikatorska lučka napajanja/omrežja)                                                                                                                                          |                                                                    | [ON] (Vključeno)                                                                                            | ✓                                                                                 |                                                                                   | ✓                                                                                 |





| Meni                                                                                                                                                                                                            |                                                                    | Privzeta nastavitve |  |  |  |
|-----------------------------------------------------------------------------------------------------------------------------------------------------------------------------------------------------------------|--------------------------------------------------------------------|---------------------|-----------------------------------------------------------------------------------|-----------------------------------------------------------------------------------|-----------------------------------------------------------------------------------|
|  [Setup] (Nastavitev):  [Setting] (Nastavitev) |                                                                    |                     |                                                                                   |                                                                                   |                                                                                   |
| [Save to Custom Mode] (Shrani v način po meri)                                                                                                                                                                  |                                                                    | —                   | ✓                                                                                 |                                                                                   | ✓                                                                                 |
| [Load Custom Mode] (Naloži način po meri)                                                                                                                                                                       |                                                                    | —                   | ✓                                                                                 |                                                                                   | ✓                                                                                 |
| [Custom Mode Settings] (Nastavitve načina po meri)                                                                                                                                                              | [Limit No. of Custom Mode] (Št. omejitev v načinu po meri)         | [3]                 | ✓                                                                                 |                                                                                   | ✓                                                                                 |
|                                                                                                                                                                                                                 | [Edit Title] (Uredi naslov)                                        | —                   | ✓                                                                                 |                                                                                   | ✓                                                                                 |
|                                                                                                                                                                                                                 | [How to Reload Custom Mode] (Kako naložiti način po meri)          | —                   | ✓                                                                                 |                                                                                   | ✓                                                                                 |
|                                                                                                                                                                                                                 | [Select Loading Details] (Izbor naloženih podrobnosti)             | —                   | ✓                                                                                 |                                                                                   | ✓                                                                                 |
| [Save/Restore Camera Setting] (Shrani/Obnovi nastavitve fotoaparata)                                                                                                                                            | [Save] (Shrani)                                                    | —                   |                                                                                   |                                                                                   |                                                                                   |
|                                                                                                                                                                                                                 | [Load] (Naloži)                                                    | —                   |                                                                                   |                                                                                   |                                                                                   |
|                                                                                                                                                                                                                 | [Delete] (Izbriši)                                                 | —                   |                                                                                   |                                                                                   |                                                                                   |
|                                                                                                                                                                                                                 | [Keep Settings While Format] (Ohrani nastavitve med formatiranjem) | [OFF] (Izklopljeno) | ✓                                                                                 |                                                                                   | ✓                                                                                 |
| [Reset] (Ponastavi)                                                                                                                                                                                             |                                                                    | —                   |                                                                                   |                                                                                   |                                                                                   |













| Meni                                                                                                                                                                                                      | Privzeta nastavitve                    |  |  |  |
|-----------------------------------------------------------------------------------------------------------------------------------------------------------------------------------------------------------|----------------------------------------|-----------------------------------------------------------------------------------|-----------------------------------------------------------------------------------|-----------------------------------------------------------------------------------|
|  [Setup] (Nastavitve):  [Others] (Drugo) |                                        |                                                                                   |                                                                                   |                                                                                   |
| [Clock Set] (Nastavitve ure)                                                                                                                                                                              | 0:00:00 1/1/2021                       |                                                                                   |                                                                                   |                                                                                   |
| [Time Zone] (Časovni pas)                                                                                                                                                                                 | *1                                     |                                                                                   |                                                                                   | ✓                                                                                 |
| [System Frequency] (Sistemska frekvenca)                                                                                                                                                                  | [59.94Hz (NTSC)]/<br>[50.00Hz (PAL)]*1 | ✓                                                                                 |                                                                                   | ✓                                                                                 |
| [Pixel Refresh] (Osvežitev slikovnih točk)                                                                                                                                                                | —                                      |                                                                                   |                                                                                   |                                                                                   |
| [Sensor Cleaning] (Čiščenje senzorja)                                                                                                                                                                     | —                                      |                                                                                   |                                                                                   |                                                                                   |
| [Language] (Jezik)                                                                                                                                                                                        | *1                                     | ✓                                                                                 |                                                                                   | ✓                                                                                 |
| [Firmware Version] (Različica strojne-programске opreme)                                                                                                                                                  | —                                      |                                                                                   |                                                                                   |                                                                                   |
| [Approved Regulations] (Odobreni predpisi)*2                                                                                                                                                              | —                                      |                                                                                   |                                                                                   |                                                                                   |





\*1 Privzete nastavitve specifikacij se razlikujejo glede na državo ali območje, kjer je bil fotoaparat kupljen.



\*2 Odvisno od države ali območja, kjer je bil fotoaparat kupljen, se to zaradi razlik v specifikacijah ne prikaže.





| Meni                                                                                                                                                                                                                            | Privzeta nastavev   |  |  |  |
|---------------------------------------------------------------------------------------------------------------------------------------------------------------------------------------------------------------------------------|---------------------|-----------------------------------------------------------------------------------|-----------------------------------------------------------------------------------|-----------------------------------------------------------------------------------|
|  <b>[My Menu] (Moj meni):</b>  [Edit My Menu] (Uredi Moj meni) |                     |                                                                                   |                                                                                   |                                                                                   |
| [Add] (Dodaj)                                                                                                                                                                                                                   | —                   | ✓                                                                                 |                                                                                   | ✓                                                                                 |
| [Sorting] (Razvrsti)                                                                                                                                                                                                            | —                   |                                                                                   |                                                                                   |                                                                                   |
| [Delete] (Izbriši)                                                                                                                                                                                                              | —                   |                                                                                   |                                                                                   |                                                                                   |
| [Display from My Menu] (Prikaži iz Mojega menija)                                                                                                                                                                               | [OFF] (Izklopljeno) | ✓                                                                                 |                                                                                   | ✓                                                                                 |

| Meni                                                                                                                                                                                                                                    | Privzeta nastavev                  |  |  |  |
|-----------------------------------------------------------------------------------------------------------------------------------------------------------------------------------------------------------------------------------------|------------------------------------|-----------------------------------------------------------------------------------|-----------------------------------------------------------------------------------|-----------------------------------------------------------------------------------|
|  <b>[Playback] (Predvajanje):</b>  [Playback Mode] (Način predvajanja) |                                    |                                                                                   |                                                                                   |                                                                                   |
| [Playback Mode] (Način predvajanja)                                                                                                                                                                                                     | [Normal Play]                      | ✓                                                                                 |                                                                                   | ✓                                                                                 |
| [Slide Show] (Diaprojekcija)                                                                                                                                                                                                            | —                                  | ✓                                                                                 |                                                                                   | ✓                                                                                 |
| [Rotate Disp.] (Rotiraj prikaz)                                                                                                                                                                                                         | [ON] (Vključeno)                   | ✓                                                                                 |                                                                                   | ✓                                                                                 |
| [Picture Sort] (Razvrščanje slik)                                                                                                                                                                                                       | [DATE/TIME]                        | ✓                                                                                 |                                                                                   | ✓                                                                                 |
| [Magnify from AF Point] (Povečava iz AF točke)                                                                                                                                                                                          | [OFF] (Izklopljeno)                | ✓                                                                                 |                                                                                   | ✓                                                                                 |
| [LUT View Assist (Monitor)] (Pomoč za prikaz LUT (Zaslon))                                                                                                                                                                              | [OFF] (Izklopljeno)                | ✓                                                                                 | ✓                                                                                 |                                                                                   |
| [HLG View Assist (Monitor)] (Pomoč za HLG prikaz (Zaslon))                                                                                                                                                                              | [MODE2]                            | ✓                                                                                 | ✓                                                                                 | ✓                                                                                 |
| [Anamorphic Desqueeze Display] (Anamorfni zaslon za odstranjevanje stiskanja)                                                                                                                                                           | [OFF] (Izklopljeno)                | ✓                                                                                 | ✓                                                                                 | ✓                                                                                 |
| [Behavior After Video Playback] (Vedenje po predvajanju videa)                                                                                                                                                                          | [End Playback] (Konec predvajanja) | ✓                                                                                 |                                                                                   | ✓                                                                                 |

| Meni                                                                                                                                                                                                                                     | Privzeta nastavev |  |  |  |
|------------------------------------------------------------------------------------------------------------------------------------------------------------------------------------------------------------------------------------------|-------------------|------------------------------------------------------------------------------------|------------------------------------------------------------------------------------|------------------------------------------------------------------------------------|
|  <b>[Playback] (Predvajanje):</b>  [Process Image] (Obdelava slike) |                   |                                                                                    |                                                                                    |                                                                                    |
| [RAW Processing] (RAW obdelava)                                                                                                                                                                                                          | —                 |                                                                                    |                                                                                    |                                                                                    |
| [Time Lapse Video] (Video s časovnim zamikom)                                                                                                                                                                                            | —                 |                                                                                    |                                                                                    |                                                                                    |
| [Stop Motion Video] (Video z animacijo Stop Motion)                                                                                                                                                                                      | —                 |                                                                                    |                                                                                    |                                                                                    |



| Meni                                                                                                                                                                                                                                       | Privzeta nastavitve |  |  |  |
|--------------------------------------------------------------------------------------------------------------------------------------------------------------------------------------------------------------------------------------------|---------------------|-----------------------------------------------------------------------------------|-----------------------------------------------------------------------------------|-----------------------------------------------------------------------------------|
|  [Playback] (Predvajanje):  [Add/Delete Info.] (Dodaj/Zbriši informacije) |                     |                                                                                   |                                                                                   |                                                                                   |
| [Protect] (Zaščiti)                                                                                                                                                                                                                        | —                   |                                                                                   |                                                                                   |                                                                                   |
| [Rating] (Ocena)                                                                                                                                                                                                                           | —                   |                                                                                   |                                                                                   |                                                                                   |

| Meni                                                                                                                                                                                                                    | Privzeta nastavitve |  |  |  |
|-------------------------------------------------------------------------------------------------------------------------------------------------------------------------------------------------------------------------|---------------------|-----------------------------------------------------------------------------------|-----------------------------------------------------------------------------------|-----------------------------------------------------------------------------------|
|  [Playback] (Predvajanje):  [Edit Image] (Uredi sliko) |                     |                                                                                   |                                                                                   |                                                                                   |
| [Resize] (Sprememba velikosti)                                                                                                                                                                                          | —                   |                                                                                   |                                                                                   |                                                                                   |
| [Rotate] (Obračanje)                                                                                                                                                                                                    | —                   |                                                                                   |                                                                                   |                                                                                   |
| [Video Divide] (Razdelitev videoposnetka)                                                                                                                                                                               | —                   |                                                                                   |                                                                                   |                                                                                   |
| [Copy] (Kopiranje)                                                                                                                                                                                                      | —                   |                                                                                   |                                                                                   |                                                                                   |

| Meni                                                                                                                                                                                                         | Privzeta nastavitve            |  |  |  |
|--------------------------------------------------------------------------------------------------------------------------------------------------------------------------------------------------------------|--------------------------------|-----------------------------------------------------------------------------------|-----------------------------------------------------------------------------------|-----------------------------------------------------------------------------------|
|  Playback] (Predvajanje):  [Others] (Drugo) |                                |                                                                                   |                                                                                   |                                                                                   |
| [Delete Confirmation] (Potrdi izbris)                                                                                                                                                                        | [>No« first<br>(Najprej „ne“)] | ✓                                                                                 |                                                                                   | ✓                                                                                 |
| [Delete All Images] (Izbriši vse slike)                                                                                                                                                                      | —                              |                                                                                   |                                                                                   |                                                                                   |

## Seznam funkcij, ki jih je mogoče nastaviti v vsakem načinu snemanja



| Meni                                                                                                                                                                                                                       |                                                                        | iA | P | A | S | M |  |
|----------------------------------------------------------------------------------------------------------------------------------------------------------------------------------------------------------------------------|------------------------------------------------------------------------|----|---|---|---|---|-----------------------------------------------------------------------------------|
|  [Photo] (Fotografija):  [Image Quality] (Kakovost slike) |                                                                        |    |   |   |   |   |                                                                                   |
| [Photo Style] (Stil fotografije)                                                                                                                                                                                           |                                                                        | ✓  | ✓ | ✓ | ✓ | ✓ |                                                                                   |
| [Metering Mode] (Način merjenja)                                                                                                                                                                                           |                                                                        |    | ✓ | ✓ | ✓ | ✓ |                                                                                   |
| [Aspect Ratio] (Razmerje stranic)                                                                                                                                                                                          |                                                                        | ✓  | ✓ | ✓ | ✓ | ✓ |                                                                                   |
| [Picture Quality] (Kakovost slike)                                                                                                                                                                                         |                                                                        | ✓  | ✓ | ✓ | ✓ | ✓ |                                                                                   |
| [Picture Size] (Velikost slike)                                                                                                                                                                                            |                                                                        | ✓  | ✓ | ✓ | ✓ | ✓ |                                                                                   |
| [High Resolution Mode Setting] (Nastavitev načina visoke ločljivosti)                                                                                                                                                      | [Handheld High-Res]                                                    |    | ✓ | ✓ | ✓ | ✓ |                                                                                   |
|                                                                                                                                                                                                                            | [Picture Quality] (Kakovost slike)                                     |    | ✓ | ✓ | ✓ | ✓ |                                                                                   |
|                                                                                                                                                                                                                            | [Picture Size] (Velikost slike)                                        |    | ✓ | ✓ | ✓ | ✓ |                                                                                   |
|                                                                                                                                                                                                                            | [Simul Record Normal Shot]                                             |    | ✓ | ✓ | ✓ | ✓ |                                                                                   |
|                                                                                                                                                                                                                            | [Shutter Delay] (Zakasnitev zaklopa)                                   |    | ✓ | ✓ | ✓ | ✓ |                                                                                   |
|                                                                                                                                                                                                                            | [Motion Blur Processing]                                               |    | ✓ | ✓ | ✓ | ✓ |                                                                                   |
| [Long Exposure NR] (Daljša osvetlitev NR)                                                                                                                                                                                  |                                                                        |    | ✓ | ✓ | ✓ | ✓ |                                                                                   |
| [ISO Sensitivity (photo)] (ISO občutljivost (fotografija))                                                                                                                                                                 | [ISO Auto Lower Limit Setting] (Samodejna nastavitve spodnje meje ISO) |    | ✓ | ✓ | ✓ | ✓ |                                                                                   |
|                                                                                                                                                                                                                            | [ISO Auto Upper Limit Setting] (Samodejna nastavitve zgornje meje ISO) |    | ✓ | ✓ | ✓ | ✓ |                                                                                   |
| [Min. Shutter Speed] (Min. hitrost zaklopa)                                                                                                                                                                                |                                                                        |    | ✓ | ✓ |   |   |                                                                                   |
| [Vignetting Comp.] (Kompenzacija vinjetiranja)                                                                                                                                                                             |                                                                        |    | ✓ | ✓ | ✓ | ✓ |                                                                                   |
| [Diffraction Compensation] (Kompenzacija zamegljenosti)                                                                                                                                                                    |                                                                        |    | ✓ | ✓ | ✓ | ✓ |                                                                                   |
| [Filter Settings] (Nastavitve filtra)                                                                                                                                                                                      | [Filter Effect] (Učinek filtra)                                        |    | ✓ | ✓ | ✓ | ✓ |                                                                                   |
|                                                                                                                                                                                                                            | [Simultaneous Record w/o Filter] (Simultano snemanje brez filtra)      |    | ✓ | ✓ | ✓ | ✓ |                                                                                   |



| Meni                                                                                                                                                                                                           |                                        | iA | P | A | S | M |  |
|----------------------------------------------------------------------------------------------------------------------------------------------------------------------------------------------------------------|----------------------------------------|----|---|---|---|---|-----------------------------------------------------------------------------------|
|  [Photo] (Fotografija):  [Focus] (Izostritev) |                                        |    |   |   |   |   |                                                                                   |
| [AF Detection Setting] (Nastavitev zaznavanja AF)                                                                                                                                                              |                                        |    | ✓ | ✓ | ✓ | ✓ |                                                                                   |
| [Detecting Subject] (Zaznavanje subjekta)                                                                                                                                                                      |                                        |    | ✓ | ✓ | ✓ | ✓ |                                                                                   |
| [AF Custom Setting(Photo)] (AF nastavitve po meri (fotografije))                                                                                                                                               |                                        |    | ✓ | ✓ | ✓ | ✓ |                                                                                   |
| [Focus Limiter] (Omejevalnik ostrenja)                                                                                                                                                                         |                                        |    | ✓ | ✓ | ✓ | ✓ |                                                                                   |
| [AF assist light] (Pomožna lučka za AF)                                                                                                                                                                        |                                        |    | ✓ | ✓ | ✓ | ✓ |                                                                                   |
| [Focus Peaking] (Optimiranje izostritev)                                                                                                                                                                       | [ON] (Vključeno) / [OFF] (Izklopljeno) | ✓  | ✓ | ✓ | ✓ | ✓ |                                                                                   |
|                                                                                                                                                                                                                | [SET] (Nastavi)                        | ✓  | ✓ | ✓ | ✓ | ✓ |                                                                                   |
| [1-Area AF Moving Speed] (Hitrost izostritve AF območja)                                                                                                                                                       |                                        | ✓  | ✓ | ✓ | ✓ | ✓ |                                                                                   |

| Meni                                                                                                                                                                                                           |  | iA | P | A | S | M |  |
|----------------------------------------------------------------------------------------------------------------------------------------------------------------------------------------------------------------|--|----|---|---|---|---|-----------------------------------------------------------------------------------|
|  [Photo] (Fotografija):  [Flash] (Bliskavica) |  |    |   |   |   |   |                                                                                   |
| [Flash Mode] (Način bliskavice)                                                                                                                                                                                |  | ✓  | ✓ | ✓ | ✓ | ✓ |                                                                                   |
| [Firing Mode] (Način proženja bliskavice)                                                                                                                                                                      |  |    | ✓ | ✓ | ✓ | ✓ |                                                                                   |
| [Flash Adjust.] (Nastavitev bliskavice)                                                                                                                                                                        |  |    | ✓ | ✓ | ✓ | ✓ |                                                                                   |
| [Flash Synchro] (Sinhronizacija bliskavice)                                                                                                                                                                    |  |    | ✓ | ✓ | ✓ | ✓ |                                                                                   |
| [Manual Flash Adjust.] (Ročna nastavitev bliskavice)                                                                                                                                                           |  |    | ✓ | ✓ | ✓ | ✓ |                                                                                   |
| [Auto Exposure Comp.] (Samodejna kompenzacija osvetlitve)                                                                                                                                                      |  |    | ✓ | ✓ | ✓ | ✓ |                                                                                   |
| [Wireless] (Brezžična)                                                                                                                                                                                         |  |    | ✓ | ✓ | ✓ | ✓ |                                                                                   |
| [Wireless Channel] (Kanal brezžične bliskavice)                                                                                                                                                                |  |    | ✓ | ✓ | ✓ | ✓ |                                                                                   |
| [Wireless FP] (Brezžična FP)                                                                                                                                                                                   |  |    | ✓ | ✓ | ✓ | ✓ |                                                                                   |
| [Communication Light] (Komunikacijska lučka)                                                                                                                                                                   |  |    | ✓ | ✓ | ✓ | ✓ |                                                                                   |
| [Wireless Setup] (Nastavitev brezžične bliskavice)                                                                                                                                                             |  |    | ✓ | ✓ | ✓ | ✓ |                                                                                   |

| Meni                                                                                                                                                                                                                             |                                                               | iA | P | A | S | M |  |
|----------------------------------------------------------------------------------------------------------------------------------------------------------------------------------------------------------------------------------|---------------------------------------------------------------|----|---|---|---|---|-----------------------------------------------------------------------------------|
|  [Photo] (Fotografija):  [Others (Photo)] (Drugo (fotografija)) |                                                               |    |   |   |   |   |                                                                                   |
| [Bracketing]<br>(Kadriranje)                                                                                                                                                                                                     | [Bracketing Type] (Tip kadriranja)                            | ✓  | ✓ | ✓ | ✓ | ✓ |                                                                                   |
|                                                                                                                                                                                                                                  | [More Settings] (Več nastavitev)                              | ✓  | ✓ | ✓ | ✓ | ✓ |                                                                                   |
| [Silent Mode] (Tih način)                                                                                                                                                                                                        |                                                               | ✓  | ✓ | ✓ | ✓ | ✓ |                                                                                   |
| [Image Stabilizer]<br>(Stabilizator slike)                                                                                                                                                                                       | [Operation Mode] (Način delovanja)                            | ✓  | ✓ | ✓ | ✓ | ✓ |                                                                                   |
|                                                                                                                                                                                                                                  | [E-Stabilization (Video)]<br>(E-stabilizacija (video))        | ✓  | ✓ | ✓ | ✓ | ✓ |                                                                                   |
|                                                                                                                                                                                                                                  | [Boost I.S. (Video)] (Jačanje IS (video))                     | ✓  | ✓ | ✓ | ✓ | ✓ |                                                                                   |
|                                                                                                                                                                                                                                  | [Anamorphic (Video)]<br>(Anamorfno (Video))                   | ✓  | ✓ | ✓ | ✓ | ✓ |                                                                                   |
|                                                                                                                                                                                                                                  | [Lens Information] (Podatki o objektivu)                      | ✓  | ✓ | ✓ | ✓ | ✓ |                                                                                   |
| [Burst Shot Setting]<br>(Nastavitev zaporednih posnetkov)                                                                                                                                                                        | [Burst Shot 1 Setting]<br>(Nastavitev zaporednih posnetkov 1) | ✓  | ✓ | ✓ | ✓ | ✓ |                                                                                   |
|                                                                                                                                                                                                                                  | [Burst Shot 2 Setting]<br>(Nastavitev zaporednih posnetkov 2) | ✓  | ✓ | ✓ | ✓ | ✓ |                                                                                   |
| [Shutter Type] (Vrsta zaslonek)                                                                                                                                                                                                  |                                                               | ✓  | ✓ | ✓ | ✓ | ✓ |                                                                                   |
| [Shutter Delay] (Zakasnitev zaklopa)                                                                                                                                                                                             |                                                               | ✓  | ✓ | ✓ | ✓ | ✓ |                                                                                   |
| [Ex. Tele Conv.] (Ekstra Tele konverzija)                                                                                                                                                                                        |                                                               | ✓  | ✓ | ✓ | ✓ | ✓ |                                                                                   |
| [Time Lapse/Animation] (Časovni zamik/Animacija)                                                                                                                                                                                 |                                                               | ✓  | ✓ | ✓ | ✓ | ✓ |                                                                                   |
| [Self Timer] (Samosprožilec)                                                                                                                                                                                                     |                                                               | ✓  | ✓ | ✓ | ✓ | ✓ |                                                                                   |



| Meni                                                                                                                                                                                                                 |                                                                      | iA | P | A | S | M |  |
|----------------------------------------------------------------------------------------------------------------------------------------------------------------------------------------------------------------------|----------------------------------------------------------------------|----|---|---|---|---|-----------------------------------------------------------------------------------|
|  [Video] (Video):  [Image Quality] (Kakovost slike) |                                                                      |    |   |   |   |   |                                                                                   |
| [Exposure Mode] (Način osvetlitve)                                                                                                                                                                                   |                                                                      |    |   |   |   |   | ✓                                                                                 |
| [Photo Style] (Stil fotografije)                                                                                                                                                                                     |                                                                      | ✓  | ✓ | ✓ | ✓ | ✓ | ✓                                                                                 |
| [Metering Mode] (Način merjenja)                                                                                                                                                                                     |                                                                      |    | ✓ | ✓ | ✓ | ✓ | ✓                                                                                 |
| [Dynamic Range Boost] (Povečanje dinamičnega razpona)                                                                                                                                                                |                                                                      |    |   |   |   |   | ✓                                                                                 |
| [ISO sensitivity (video)] (ISO občutljivost (video))                                                                                                                                                                 | [ISO Auto Lower Limit Setting] (Samodejna nastavev spodnje meje ISO) |    |   |   |   |   | ✓                                                                                 |
|                                                                                                                                                                                                                      | [ISO Auto Upper Limit Setting] (Samodejna nastavev zgornje meje ISO) |    |   |   |   |   | ✓                                                                                 |
| [Synchro Scan] (Sinhrono skeniranje)                                                                                                                                                                                 |                                                                      |    |   |   |   |   | ✓                                                                                 |
| [Flicker Decrease (Video)] (Reduciranje utripanja (video))                                                                                                                                                           |                                                                      |    | ✓ | ✓ | ✓ | ✓ | ✓                                                                                 |
| [Master Pedestal Level] (Glaven nivo podlage)                                                                                                                                                                        |                                                                      |    |   |   |   |   | ✓                                                                                 |
| [SS/Gain Operation] (Delovanje hitrosti zaklopa/ Vrednost občutljivosti)                                                                                                                                             |                                                                      |    |   |   |   |   | ✓                                                                                 |
| [Vignetting Comp.] (Kompenzacija vinjetiranja)                                                                                                                                                                       |                                                                      |    | ✓ | ✓ | ✓ | ✓ | ✓                                                                                 |
| [Diffraction Compensation] (Kompenzacija zamegljenosti)                                                                                                                                                              |                                                                      |    | ✓ | ✓ | ✓ | ✓ | ✓                                                                                 |
| [Filter Settings] (Nastavitve filtra)                                                                                                                                                                                | [Filter Effect] (Učinek filtra)                                      |    | ✓ | ✓ | ✓ | ✓ | ✓                                                                                 |
|                                                                                                                                                                                                                      | [Simultaneous Record w/o Filter] (Simultano snemanje brez filtra)    |    | ✓ | ✓ | ✓ | ✓ |                                                                                   |

| Meni                                                                                                                                                                                                              |                                                   | iA | P | A | S | M |  |
|-------------------------------------------------------------------------------------------------------------------------------------------------------------------------------------------------------------------|---------------------------------------------------|----|---|---|---|---|-----------------------------------------------------------------------------------|
|  [Video] (Video):  [Image Format] (Format slike) |                                                   |    |   |   |   |   |                                                                                   |
| [Rec. File Format] (Format snemalne datoteke)                                                                                                                                                                     |                                                   | ✓  | ✓ | ✓ | ✓ | ✓ | ✓                                                                                 |
| [Image Area of Video] (Področje slike videoposnetka)                                                                                                                                                              |                                                   | ✓  | ✓ | ✓ | ✓ | ✓ | ✓                                                                                 |
| [Rec Quality] (Kakovost snemanja)                                                                                                                                                                                 |                                                   | ✓  | ✓ | ✓ | ✓ | ✓ | ✓                                                                                 |
| [Rec Quality (My List)] (Lastnost snemanja (Moj seznam))                                                                                                                                                          |                                                   | ✓  | ✓ | ✓ | ✓ | ✓ | ✓                                                                                 |
| [Variable Frame Rate] (Spremenljiva hitrost sličic)                                                                                                                                                               |                                                   |    |   |   |   |   | ✓                                                                                 |
| [Time Code]<br>(Časovna koda)                                                                                                                                                                                     | [Time Code Display] (Prikaz časovne kode)         | ✓  | ✓ | ✓ | ✓ | ✓ | ✓                                                                                 |
|                                                                                                                                                                                                                   | [Count Up] (Seštevanje)                           | ✓  | ✓ | ✓ | ✓ | ✓ | ✓                                                                                 |
|                                                                                                                                                                                                                   | [Time Code Value] (Vrednost časovne kode)         | ✓  | ✓ | ✓ | ✓ | ✓ | ✓                                                                                 |
|                                                                                                                                                                                                                   | [Time Code Mode] (Način časovne kode)             | ✓  | ✓ | ✓ | ✓ | ✓ | ✓                                                                                 |
|                                                                                                                                                                                                                   | [HDMI Time Code Output] (HDMI izhod časovne kode) |    |   |   |   |   | ✓                                                                                 |
|                                                                                                                                                                                                                   | [External TC Setting] (Zunanje TC nastavitve)     |    |   |   |   |   |                                                                                   |
| [Luminance Level] (Nivo svetlosti)                                                                                                                                                                                |                                                   | ✓  | ✓ | ✓ | ✓ | ✓ | ✓                                                                                 |

| Meni                                                                                                                                                                                                     |                                                          | iA | P | A | S | M |  |
|----------------------------------------------------------------------------------------------------------------------------------------------------------------------------------------------------------|----------------------------------------------------------|----|---|---|---|---|-----------------------------------------------------------------------------------|
|  [Video] (Video):  [Focus] (Izostritev) |                                                          |    |   |   |   |   |                                                                                   |
| [AF Detection Setting] (Nastavitev zaznavanja AF)                                                                                                                                                        |                                                          |    |   |   |   |   |                                                                                   |
| [Detecting Subject] (Zaznavanje subjekta)                                                                                                                                                                |                                                          |    |   |   |   |   |                                                                                   |
| [AF Custom Setting] (Video)                                                                                                                                                                              | [ON] (Vklopljeno) / [OFF] (Izklopljeno)                  | ✓  | ✓ | ✓ | ✓ | ✓ | ✓                                                                                 |
|                                                                                                                                                                                                          | [SET] (Nastavi)                                          | ✓  | ✓ | ✓ | ✓ | ✓ | ✓                                                                                 |
|                                                                                                                                                                                                          | [Focus Limiter] (Omejevalnik ostrenja)                   |    |   |   |   |   |                                                                                   |
| [Continuous AF] (Neprekinjeni AF)                                                                                                                                                                        |                                                          | ✓  | ✓ | ✓ | ✓ | ✓ | ✓                                                                                 |
| [AF assist light] (Pomožna lučka za AF)                                                                                                                                                                  |                                                          |    | ✓ | ✓ | ✓ | ✓ | ✓                                                                                 |
| [Focus Peaking] (Optimiranje izostritve)                                                                                                                                                                 | [ON] (Vklopljeno) / [OFF] (Izklopljeno)                  | ✓  | ✓ | ✓ | ✓ | ✓ | ✓                                                                                 |
|                                                                                                                                                                                                          | [SET] (Nastavi)                                          | ✓  | ✓ | ✓ | ✓ | ✓ | ✓                                                                                 |
|                                                                                                                                                                                                          | [1-Area AF Moving Speed] (Hitrost izostritve AF območja) | ✓  | ✓ | ✓ | ✓ | ✓ | ✓                                                                                 |



| Meni                                                                                                                                                                                                | iA | P | A | S | M |  |
|-----------------------------------------------------------------------------------------------------------------------------------------------------------------------------------------------------|----|---|---|---|---|-----------------------------------------------------------------------------------|
|  [Video] (Video):  [Audio] (Audio) |    |   |   |   |   |                                                                                   |
| [Sound Rec Level Disp.] (Prikaz nivoja zvoka med snemanjem)                                                                                                                                         | ✓  | ✓ | ✓ | ✓ | ✓ | ✓                                                                                 |
| [Mute Sound Input] (Utišanje vhodnega zvoka)                                                                                                                                                        | ✓  | ✓ | ✓ | ✓ | ✓ | ✓                                                                                 |
| [Sound Rec Gain Level] (Sprememba ojačitve vhodnega zvoka)                                                                                                                                          | ✓  | ✓ | ✓ | ✓ | ✓ | ✓                                                                                 |
| [Sound Rec Level Adj.] (Nastavljanje nivoja zvoka snemanja)                                                                                                                                         | ✓  | ✓ | ✓ | ✓ | ✓ | ✓                                                                                 |
| [Sound Rec Quality] (Kakovost snemanja zvoka)                                                                                                                                                       | ✓  | ✓ | ✓ | ✓ | ✓ | ✓                                                                                 |
| [Sound Rec Level Limiter] (Omejitev nivoja zvoka snemanja)                                                                                                                                          | ✓  | ✓ | ✓ | ✓ | ✓ | ✓                                                                                 |
| [Wind Noise Canceller] (Preprečevanje zvoka vetra)                                                                                                                                                  | ✓  | ✓ | ✓ | ✓ | ✓ | ✓                                                                                 |
| [Wind Cut] (Odstranjevanje šuma vetra)                                                                                                                                                              | ✓  | ✓ | ✓ | ✓ | ✓ | ✓                                                                                 |
| [Lens Noise Cut] (Zmanjšanje šuma objektiv)                                                                                                                                                         | ✓  | ✓ | ✓ | ✓ | ✓ | ✓                                                                                 |
| [Mic Socket] (Vtičnica mikrofona)                                                                                                                                                                   | ✓  | ✓ | ✓ | ✓ | ✓ | ✓                                                                                 |
| [Special Mic.] (Poseben mikrofoni)                                                                                                                                                                  | ✓  | ✓ | ✓ | ✓ | ✓ | ✓                                                                                 |
| [4ch Mic Input] (4-kanalni mikrofonski vhod)                                                                                                                                                        | ✓  | ✓ | ✓ | ✓ | ✓ | ✓                                                                                 |
| [XLR Mic Adaptor Setting] (Nastavitev XLR mikrofona)                                                                                                                                                | ✓  | ✓ | ✓ | ✓ | ✓ | ✓                                                                                 |
| [Sound Output] (Izhodna moč zvoka)                                                                                                                                                                  | ✓  | ✓ | ✓ | ✓ | ✓ | ✓                                                                                 |
| [Headphone Volume] (Glasnost slušalk)                                                                                                                                                               | ✓  | ✓ | ✓ | ✓ | ✓ | ✓                                                                                 |
| [Sound Monitoring Channel] (Kanal za spremljanje zvoka)                                                                                                                                             | ✓  | ✓ | ✓ | ✓ | ✓ | ✓                                                                                 |

| Meni                                                                                                                                                                                                                          |                                                        | iA | P | A | S | M |  |
|-------------------------------------------------------------------------------------------------------------------------------------------------------------------------------------------------------------------------------|--------------------------------------------------------|----|---|---|---|---|-----------------------------------------------------------------------------------|
|  [Video] (Video):  [Others (Video)] (Ostalo (Videoposnetek)) |                                                        |    |   |   |   |   |                                                                                   |
| [Silent Mode] (Tihi način)                                                                                                                                                                                                    |                                                        | ✓  | ✓ | ✓ | ✓ | ✓ | ✓                                                                                 |
| [Image Stabilizer]<br>(Stabilizator slike)                                                                                                                                                                                    | [Operation Mode] (Način delovanja)                     | ✓  | ✓ | ✓ | ✓ | ✓ | ✓                                                                                 |
|                                                                                                                                                                                                                               | [E-Stabilization (Video)]<br>(E-stabilizacija (video)) | ✓  | ✓ | ✓ | ✓ | ✓ | ✓                                                                                 |
|                                                                                                                                                                                                                               | [Boost I.S. (Video)] (Jačanje IS (video))              | ✓  | ✓ | ✓ | ✓ | ✓ | ✓                                                                                 |
|                                                                                                                                                                                                                               | [Anamorphic (Video)]<br>(Anamorfno (Video))            | ✓  | ✓ | ✓ | ✓ | ✓ | ✓                                                                                 |
|                                                                                                                                                                                                                               | [Lens Information] (Podatki o objektivu)               | ✓  | ✓ | ✓ | ✓ | ✓ | ✓                                                                                 |
| [Self Timer Setting]<br>(Nastavitev samosprožilca)                                                                                                                                                                            | [Self Timer] (Samosprožilec)                           | ✓  | ✓ | ✓ | ✓ | ✓ | ✓                                                                                 |
|                                                                                                                                                                                                                               | [Self Timer For Video]<br>(Samosprožilec za video)     | ✓  | ✓ | ✓ | ✓ | ✓ | ✓                                                                                 |
| [Focus Transition] (Prehod izostritve)                                                                                                                                                                                        |                                                        |    |   |   |   |   | ✓                                                                                 |
| [Loop Recording (video)] (Snemanje videov v zanki)                                                                                                                                                                            |                                                        |    |   |   |   |   | ✓                                                                                 |
| [Segmented File Recording] (Segmentirano snemanje videov)                                                                                                                                                                     |                                                        | ✓  | ✓ | ✓ | ✓ | ✓ | ✓                                                                                 |

## Specifikacije

Specifikacije se lahko spremenijo z namenom izboljšanja učinkovitosti delovanja.

### Digitalni fotoaparati (DC-GH6):

Informacije za vašo varnost

#### Napajanje:

9,0 V

#### Poraba energije:

4,8 W (pri snemanju z zaslonom), 3,8 W (pri predvajanju s zaslonom)  
[When using the interchangeable lens (H-ES12060)]

4,6 W (pri snemanju z zaslonom), 3,6 W (pri predvajanju s zaslonom)  
[Pri uporabi zamenljivega objektiv (H-FS12060)]

### Tip

- **Tip**  
Digitalni fotoaparati z enojnim objektivom, brez ogledala
- **Snemalni mediji**  
Reža za kartice 1: kartica CFexpress Type B  
Reža za kartice 2: pomnilniška kartica SD / pomnilniška kartica SDHC\*1 / pomnilniška kartica SDXC\*1  
\*1 Skladna s UHS-I/UHS-II UHS Speed Class 3, UHS-II Video Speed Class 90  
Na voljo je funkcija snemanje z dvema režama.
- **Nosilec objektiv**  
Micro Four Thirds nosilec

### Slikovni senzor

- **Slikovni senzor**  
4/3" Live MOS senzor, skupaj 26.520.000 pik, primarni barvni filter
- **Učinkovito število slikovnih pik fotoaparata**  
25.210.000 pik

### Širina

13+ točk (ko je [Dynamic Range Boost] (Povečanje dinamičnega razpona) nastavljeno na [ON] (Vključeno)),  
12+ točk (ko je [Dynamic Range Boost] (Povečanje dinamičnega razpona) nastavljeno na [OFF] (Izključeno)) ([V-Log] (Nastavitev gama krivulje))

### Format snemanja za fotografije

- **Format datotek za fotografije**  
JPEG (DCF skladno, Exif 2.31 skladno) / RAW

- **Velikost slike (pike)**

Ko je nastavitev razmerja stranic [4:3]

[L]: 5776×4336

[M]: 4096×3072

[S]: 2944×2208

Način visoke ločljivosti ([XL]): 11552×8672

Način visoke ločljivosti ([LL]): 8192×6144

Ko je nastavitev razmerja stranic [3:2]

[L]: 5776×3848

[M]: 4096×2728

[S]: 2944×1960

Način visoke ločljivosti ([XL]): 11552×7696

Način visoke ločljivosti ([LL]): 8192×5464

Ko je nastavitev razmerja stranic [16:9]

[L]: 5776×3248

[M]: 4096×2304

[S]: 2944×1656

Način visoke ločljivosti ([XL]): 11552×6496

Način visoke ločljivosti ([LL]): 8192×4608

Ko je nastavitev razmerja stranic [1:1]

[L]: 4336×4336

[M]: 3072×3072

[S]: 2208×2208

Način visoke ločljivosti ([XL]): 8672×8672

Način visoke ločljivosti ([LL]): 6144×6144

- **Kakovost slike za fotografije**

Fine / Standard / RAW+Fine / RAW+Standard / RAW

### Format snemanja za video

- **Video format**

MP4 (H.264/MPEG-4 AVC, H.265/HEVC) / MOV (H.264/MPEG-4 AVC, H.265/HEVC, Apple ProRes)

- **Format stiskanja zvoka**

MP4: AAC (2ch, 48 kHz/16 bit)

MOV: LPCM (2ch, 48 kHz/24 bit, 96 kHz/24 bit)\*2

\*2 LPCM (2ch, 48 kHz/24 bit, 96 kHz/24 bit in 4ch, 48 kHz/24 bit, 96 kHz/24 bitov)

je na voljo za izbiro, če je priključen mikrofonski adapter XLR (DMW-XLR1: izbirno)

- **Sistemska frekvenca**

59,94 Hz / 50.00 Hz / 24,00 Hz

- **Kakovost slike za video**

Za informacije o ločljivosti, hitrost sličic snemanja in drugih elementih kakovosti snemanja glejte "[Rec Quality] (Kakovost snemanja)". (➔ [\[Rec Quality\]](#) ([Kakovost snemanja](#)): 136)

### Iskalo

- **Tip**  
Razmerje stranic 4:3, 0,5 palca, pribl. 3.680.000 pik, organsko EL (OLED) iskalo v živo
- **Razmerje vidnega polja**  
Pribl. 100 %
- **Povečava**  
Pribl. 1,52×, pribl. 0,76× (35 mm ekvivalent filmske kamere), -1,0 m-1 50 mm pri neskončnosti z nastavljenim razmerjem stranic na [4:3]
- **Točka za oči**  
Pribl. 21 mm (pri -1,0 m<sup>-1</sup>)
- **Območje nastavitve dioptrije**  
-4,0 do +3,0 dioptrija
- **Očesni senzor**  
Da

### Zaslon

- **Tip**  
Razmerje stranic 3:2, 3.0 palca, pribl. 1.840.000 pik monitor, kapacitivni zaslon na dotik
- **Razmerje vidnega polja**  
Pribl. 100 %

## Izostritev

- **AF tip**  
Tip TTL na podlagi zaznavanja slike (kontrastrni AF)
- **Način ostrenja**  
AFS / AFC / MF
- **Način AF**  
Sledenje / AF celotnega območja / Območje (vodoravno/navpično) / Območje / 1-območje+dopolnilno / 1-območje / točka  
Izbira območja ostrenja je možna z dotikom ali s krmilno palčko

## Upravljanje osvetlitve

- **Sistem za merjenje svetlobe, način merjenja svetlobe**  
1728-consko merjenje, večmerno / sredinsko uteženo merjenje / točkovno merjenje / poudarjeno merjenje
- **Merilno območje**  
EV 0 do EV 18 (Objektiv F2.0, pretvorba ISO100)
- **Osvetlitev**  
Program AE (P) / AE s prednostjo zaslone (A) / AE s prednostjo zaklopa (S) / ročna osvetlitev (M)
- **Kompenzacija osvetlitve**  
1/3 EV koraki,  $\pm 5$  EV
- **ISO občutljivost (standardna izhodna občutljivost)**  
**Normal:** AUTO / 50\*3 / 100 do 25600  
**[V-Log]:** AUTO / 125\*3 / 250 do 12800  
\*3 Ko je nastavljen [Extended ISO] (Razširjeni ISO)
  - Preklop med koraki 1/3 EV in 1 EV

- **ISO občutljivost za video (standardna izhodna občutljivost)**

**Normal:**

[Dynamic Range Boost] (Povečanje dinamičnega razpona)

[OFF] (Izklopljeno): AUTO / 50\*4 / 100 do 12800 (osnovna občutljivost ISO100)

[ON] (Vključeno)\*5: AUTO / 800 do 12800 (osnovna občutljivost ISO800)

**[V-Log] (Nastavitev gama krivulje):**

[Dynamic Range Boost] (Povečanje dinamičnega razpona)

[OFF] (Izklopljeno): AUTO / 125\*4 / 250 do 12800 (osnovna občutljivost ISO250)

[ON] (Vključeno)\*5: AUTO / 2000 do 12800 (osnovna občutljivost ISO2000)

**[Hybrid Log Gamma]:**

[Dynamic Range Boost] (Povečanje dinamičnega razpona)

[OFF] (Izklopljeno): AUTO / 250 do 12800 (osnovna občutljivost ISO250)

[ON] (Vključeno)\*5: AUTO / 2000 do 12800 (osnovna občutljivost ISO2000)

\*4 Ko je nastavljen [Extended ISO] (Razširjeni ISO)

\*5 Na voljo za izbiro v načinu kreativnega videa

• Možnost preklapljanja med koraki 1/3 EV in 1 EV

## Stabilizator slike

- **Tip stabilizatorja slike**

Združljiv s tipom premika slikovnega senzorja, 5-osni stabilizator, Dual I.S.2

- **Učinek stabilizatorja slike**

Vgrajeni stabilizator slike: 7,5 stops

[Goriščna razdalja f=60 mm (35 mm ekvivalent filmske kamere f=120 mm), z uporabo zamenljivega objektiv (H-ES12060)]

Dual I.S.2: 7.5 stops

[Goriščna razdalja f=140 mm (35 mm ekvivalent filmske kamere f=280 mm), z uporabo zamenljivega objektiv (H-FS14140)]

(Glede na standardu CIPA, smernice Yaw/Pitch)



## Ravnovesje beline

- **Način ravnovesja beline**

AWB / AWBc / AWBw / Dnevna svetloba / Oblačno / Senca / Žarnice / Bliskavica /  
Nastavitev beline 1, 2, 3, 4 / Barvna temperatura 1, 2, 3, 4

## Zaklop

- **Tip**

Zaklop v goriščni ravnini

- **Hitrost zaklopa**

**Slike:**

Mehanska zaslonka: Bulb (maks. pribl. 30 minute), 60 sekund do 1/8000 sekunde

Elektronska sprednja zavesa: Bulb (maks. pribl. 30 minut), 60 sekund do 1/2000 sekunde

Elektronska zaslonka: Bulb (maks. pribl. 60 sekund), 60 sekund do 1/32000 sekunde

**Videoposnetki:**

1/25\*6 sekunde do 1/25000 sekunde

\*6 Ko je [Exposure Mode] (Način osvetlitve) nastavljen na [M] v načinu kreativni video in način ostrenja nastavljen na [MF], to je mogoče nastaviti do 1/8 sekunde

- **Hitrost sinhronizacije Bliskavica**

Enako ali manjše od 1/250 sekunde

## Burst snemanje

- **Mehanska zaslonka/Elektronska sprednja zavesa**

Visoka hitrost: 14 sličic/sekundo ([AFS], [MF]) / 8 sličic/sekundo ([AFC])

Srednja hitrost: 6 sličic/sekundo ([AFS], [MF]) / 5 sličic/sekundo ([AFC])

Nizka hitrost: 2 sličici/sekundo

- **Elektronska zaslonka**

[SH75]: 75 sličic/sekundo ([AFS], [MF])

[SH60]: 60 sličic/sekundo ([AFS], [MF])

[SH20]: 20 sličic/sekundo ([AFS], [MF])

Visoka hitrost: 14 sličic/sekundo ([AFS], [MF]) / 7 sličic/sekundo ([AFC])

Srednja hitrost: 6 sličic/sekundo ([AFS], [MF]) / 5 sličic/sekundo ([AFC])

Nizka hitrost: 2 sličici/sekundo

- **Največje število posnetkov sličic (SH burst snemanje)**

[FINE] (Fina) / [STD.] / [RAW+FINE] (Surova+Fina) / [RAW+STD.] / [RAW]

(Surovo): 200 sličic

- **Največje število posnetkov sličic (Visoka hitrost, srednja hitrost, nizka hitrost)**

[FINE] (Fina) / [STD.]: 95 sličic ali več\*7 / 90 sličic ali več\*8

[RAW+FINE] (Surova+Fina) / [RAW+STD.]: 40 sličic ali več

[RAW] (Surovo): 65 sličic ali več\*7 / 50 sličic ali več\*8

\*7 Uporaba kartice CFexpress tipa B

\*8 Uporaba pomnilniških kartic SDXC, skladna s hitrostnim razredom 3 UHS-II UHS  
(Ko se snemanje izvaja pod preskusnimi pogoji, ki jih določi Panasonic)

## Povečava

- **Ekstra Tele konverzija (Slika)**

Maks. 2× (če je izbrana velikost slike [S].)

## Mikrofon / Zvočnik

- **Mikrofon**

Stereo

- **Zvočnik**

Monaural

## Vmesnik

- **USB**  
USB Type-C®, SuperSpeed USB 10Gbps (USB 3.2 Gen 2)  
Podpira USB napajanje (9.0 V/3.0 A)
- **[HDMI]**  
HDMI tip A
- **[REMOTE] (Daljinec)**  
Ø 2,5 mm vtič
- **[MIC] (Mikrofon)**  
Ø 3,5 mm stereo mini priključek  
Mikrofonski vhod (napajanje prek vtičnice) / mikrofonski vhod / linijski vhod  
(preklaplajte med temi vhodi z menjem)  
Standardna vhodna raven: -55 dBV (vhod za mikrofon) / -10 dBV (linijski vhod)
- **Slušalke**  
Ø 3,5 mm stereo mini priključek
- **Sinhronizacija bliskavice**  
Da
- **TC IN/OUT**  
Da (priključite kabel za pretvorbo BNC (priložen) v vtičnico za sinhronizacijo bliskavice)  
Vhod: 1,0 V do 4,0 V [p-p], 10 kΩ  
Izhod: 2,0 V ±0,5 V [p-p], nizka impedanca

## Odporen proti škropljenju

Da

### Zunanje mere / Masa (teža)

- **Zunanje mere**

Pribl. 138,4 mm (Š)×100,3 mm (V)×99,6 mm (D)  
(brez štrlečih delov)

- **Masa (Teža)**

Pribl. 823 g (telo fotoaparata, z baterijo in eno SD kartico)  
Pribl. 739 g (samo telo fotoaparata)

### Delovno okolje

- **Priporočena delovna temperatura**

-10 °C do 40 °C

- Zmogljivost baterije se pri nizkih temperaturah (-10 °C do 0 °C), začasno poslabša, kar zmanjšuje število fotografij, ki jih je mogoče posneti, in razpoložljivi čas snemanja.

- **Dovoljena relativna vlažnost**

10 %RH do 80 %RH





## Wi-Fi

- **Standard skladnosti**  
IEEE 802.11 a/b/g/n/ac (standardni brezžični LAN protokol)
- **Uporabljeno frekvenčno območje (osrednja frekvenca)**  
Specifikacije se razlikujejo glede na državo ali območje, kjer je bil fotoaparat kupljen.  
Za podrobnosti glejte "Navodila za uporabo / Uporabniški priročnik <Navodila za hitri začetek>" (priloženo).
- **Način šifriranja**  
Združljiv z Wi-Fi WPA™ / WPA2™ / WPA3™
- **Način dostopa**  
Infrastrukturni način

## Bluetooth

- **Standard skladnosti**  
Bluetooth v5.0, Bluetooth Low Energy (BLE)
- **Uporabljeno frekvenčno območje (osrednja frekvenca)**  
2402 MHz do 2480 MHz

Simboli na tem izdelku (vključno z dodatki) predstavljajo naslednje:

|                                                                                     |                                                               |
|-------------------------------------------------------------------------------------|---------------------------------------------------------------|
|    | AC                                                            |
|   | DC                                                            |
|  | Oprema razreda II (konstrukcija izdelka je dvojno izolirana.) |
|  | Vročne površine                                               |

**Zamenljivi objektiv:**

**H-ES12060 "LEICA DG VARIO-ELMARIT 12-60mm/F2.8-4.0 ASPH./  
POWER O.I.S."**

- **Nosilec**  
Micro Four Thirds Mount
- **Goriščna razdalja**  
f=12 mm do 60 mm (35 mm ekvivalent filmske kamere: 24 mm do 120 mm)
- **Konstrukcija objektivna**  
14 elementov v 12 skupinah (4 asferične leče, 2 ED leči)
- **Tip zaslone**  
9 membranskih rezil / diafragma s krožno odprtino
- **Največja zaslonka**  
F2,8 (Wide) do F4,0 (Tele)
- **Najmanjša vrednost zaslone**  
F22
- **Vidni kot**  
84° (Wide) do 20° (Tele)
- **Razdalja izostritve**  
0,20 m do „∞“ (Wide)/0,24 m do „∞“ (Tele) (od referenčne črte razdalje ostrenja)
- **Največja povečava slike**  
0,3× (35 mm ekvivalent filmske kamere: 0.6×)
- **Optični stabilizator slike**  
Da

- **Premer filtra**  
62 mm
- **Največji premer**  
ø 68,4 mm (2,7")
- **Celotna dolžina**  
Pribl. 86 mm (3,4") (od konice objektiva do osnovne strani nosilca objektiva)
- **Masa (Teža)**  
Pribl. 320 g
- **Odpornost na prah in škropljenje**  
Da
- **Priporočena delovna temperatura**  
-10 °C do 40 °C
- **Dovoljena relativna vlažnost**  
10 %RH do 80 %RH

## **Izmenljivi objektiv:**

### **H-FS12060 “LUMIX G VARIO 12-60mm/F3.5-5.6 ASPH./POWER O.I.S.””**

- **Nosilec**  
Micro Four Thirds Mount
- **Goriščna razdalja**  
f=12 mm do 60 mm (35 mm ekvivalent filmske kamere: 24 mm do 120 mm)
- **Konstrukcija objektivna**  
11 elementov v 9 skupinah (3 asferične leče, 1 ED leča)
- **Tip zaslone**  
7 membranskih rezil / diafragma s krožno odprtino
- **Največja zaslonka**  
F3,5 (Wide) do F5,6 (Tele)
- **Najmanjša vrednost zaslone**  
F22
- **Vidni kot**  
84° (Wide) do 20° (Tele)
- **Razdalja izostritve**  
0,20 m do „∞“ (Wide)/0,25 m do „∞“ (Tele) (od referenčne črte razdalje ostrenja)
- **Največja povečava slike**  
0,27× (35 mm ekvivalent filmske kamere: 0,54×)
- **Optični stabilizator slike**  
Da



- **Premer filtra**  
58 mm
- **Največji premer**  
ø 66,0 mm (2,6")
- **Celotna dolžina**  
Pribl. 71 mm (2,8") (od konice objektiva do osnovne strani nosilca objektiva)
- **Odpornost na prah in škropljenje**  
Da
- **Priporočena delovna temperatura**  
-10 °C do 40 °C
- **Dovoljena relativna vlažnost**  
10 %RH do 80 %RH
- **Masa (Teža)**  
Pribl. 210 g

## Blagovne znamke in licence

---

---

- Micro Four Thirds™ in Micro Four Thirds Logo sta blagovni znamki ali registrirani blagovni znamki družbe OM Digital Solutions Corporation na Japonskem, v Združenih državah, v Evropski uniji in drugih državah.



- Lexar, logotip Lexar in vse druge blagovne znamke Lexar so last Longsys Electronics (HK) Co., Ltd.
- Logotip SDXC je blagovna znamka družbe SD-3C, LLC.



- Izraza HDMI in HDMI High-Definition Multimedia Interface ter logotip HDMI sta blagovni znamki ali registrirani blagovni znamki HDMI Licensing Administrator, Inc. v Združenih državah in drugih državah.



- USB Type-C® in USB-C® sta registrirani blagovni znamki USB Implementers Forum.
- Logotipi USB Type-C® Charging Trident so blagovne znamke USB Implementers Forum, Inc.



- Logotip SuperSpeed USB 10Gbps Trident je registrirana blagovna znamka USB Implementers Forum, Inc.



- QuickTime in logotip QuickTime sta blagovni znamki ali registrirani blagovni znamki družbe Apple Inc., ki se uporabljata na podlagi te licence.



- HDAVI Control™ je blagovna znamka družbe Panasonic Corporation.
- Adobe je blagovna znamka ali registrirana blagovna znamka Adobe Systems Incorporated v Združenih državah in/ali drugih državah.
- Pentium je blagovna znamka družbe Intel Corporation v ZDA in/ali drugih državah.
- Windows je registrirana blagovna znamka ali blagovna znamka družbe Microsoft Corporation v Združenih državah in/ali drugih državah.
- Apple, Final Cut Pro, Mac, OS X, macOS in ProRes so blagovne znamke ali registrirane blagovne znamke družbe Apple Inc. v Združenih državah in/ali drugih državah.
- App Store je storitvena znamka Apple Inc.
- Google, Android in Google Play so blagovne znamke družbe Google LLC.

- Besedna znamka in logotipi Bluetooth® so registrirane blagovne znamke v lasti Bluetooth SIG, Inc. in vsaka uporaba teh znamk s strani Panasonic Corporation je licencirana.  
Druge blagovne znamke in trgovska imena so last njihovih lastnikov.



- Logotip Wi-Fi CERTIFIED™ je registrirana blagovna znamka Wi-Fi Alliance®.
- Logotip Wi-Fi Protected Setup™ je blagovna znamka Wi-Fi Alliance®.



- "Wi-Fi®" je registrirana blagovna znamka Wi-Fi Alliance®.
- "Wi-Fi Protected Setup™", "WPA™", "WPA2™" in "WPA3™" so blagovne znamke Wi-Fi Alliance®.

- Ta izdelek uporablja "DynaFont" podjetja DynaComware Corporation. DynaFont je registrirana blagovna znamka družbe DynaComware Taiwan Inc.
- QR Code je registrirana blagovna znamka družbe DENSO WAVE INCORPORATED.
- LEICA je registrirana blagovna znamka družbe Leica Microsystems IR GmbH. ELMARIT je registrirana blagovna znamka Leica Camera AG. Objekтиви LEICA DG so izdelani z uporabo merilnih instrumentov in sistemov za zagotavljanje kakovosti, ki jih je certificirala Leica Camera AG na podlagi standardov kakovosti podjetja.
- Druga imena, imena podjetij, imena izdelkov, omenjena v tem dokumentu, so blagovne znamke ali registrirane blagovne znamke zadevnih podjetij.



Ta izdelek vključuje naslednjo programsko opremo:

- (1) programsko opremo, razvito neodvisno s strani ali za Panasonic Corporation,
- (2) programsko opremo, ki je last tretjih strani in licencirano za Panasonic Corporation,
- (3) programsko opremo, licencirano v skladu z GNU General Public License, Verzija 2.0 (GPL V2.0),
- (4) programsko opremo, licencirano v skladu z GNU LESSER General Public License, Verzija 2.1 (LGPL V2.1), in/ali
- (5) odprtokodna programska oprema, razen programske opreme, licencirane v skladu z GPL V2.0 in/ali LGPL V2.1.

Programska oprema, razvrščena v (3) - (5), se porazdeli v upanju, da bo uporabna, vendar BREZ KAKRŠNEGA KOLI JAMSTVA, tudi brez implicitne garancije o PRIMERNOSTI ZA PRODAJO ali USTREZNOSTI ZA DOLOČEN NAMEN. Oglejte si podrobne pogoje in pogoje, ki so prikazani tako, da izberete [MENU/SET] (Meni/ Nastavi) ➡ [Setup] (Nastavitev) ➡ [Others] (Drugo) ➡ [Firmware Version] (Različica strojne-programске opreme) ➡ [Software info].

Najmanj tri (3) leta od dostave tega izdelka, bo Panasonic tretji osebi, ki nas kontaktira na spodnje kontaktne podatke, zaračunala stroške, ki ne bodo višji od naših stroškov fizične distribucije izvorne kode, dal popolno strojno berljivo kopijo ustrezne izvorne kode, zajete v GPL V2.0 ali LGPL V2.1, kakor tudi ustrezno obvestilo o avtorskih pravicah.

Kontaktne informacije: [oss-cd-request@gg.jp.panasonic.com](mailto:oss-cd-request@gg.jp.panasonic.com)

Izvorna koda in obvestilo o avtorskih pravicah sta na voljo tudi brezplačno na naši spletni strani spodaj.

<https://panasonic.net/cns/oss/index.html>

---

Ta izdelek je licenciran pod licenco AVC Patent Portfolio za osebno uporabo potrošnika ali druge namene, pri katerih ne prejema plačila za (i) kodiranje videa v skladu s standardom AVC ("AVC Video") in / ali (ii) dekodira AVC Video, ki ga je kodiral potrošnik, ki se kvarja z osebno dejavnostjo in / ali je bil pridobljen od ponudnika videoposnetkov, ki ima dovoljenje za zagotavljanje AVC Video. Za katero koli drugo uporabo ni dovoljena nobena licenca. Dodatne informacije lahko dobite pri MPEG LA, L.L.C.

Glejte <http://www.mpegla.com>

### **Odstranjevanje stare opreme in baterij Samo za Evropsko unijo in države s sistemi recikliranja**



Ti simboli na izdelkih, embalaži in / ali spremnih dokumentih pomenijo, da uporabljenih električnih in elektronskih izdelkov ter baterij ne smete mešati s splošnimi gospodinjskimi odpadki. Za pravilno obdelavo, predelavo in recikliranje starih izdelkov in rabljenih baterij jih odnesite na ustrezna zbirna mesta v skladu z vašo nacionalno zakonodajo.



Če jih pravilno odstranite, boste prihranili dragocene vire in preprečili morebitne negativne učinke na zdravje ljudi in okolje. Za več informacij o zbiranju in recikliranju se obrnite na lokalni organ.

V skladu z nacionalno zakonodajo so lahko za nepravilno odstranjevanje teh odpadkov zagrožene kazni.



#### **Opomba za simbol baterije (spodnji simbol):**

Ta simbol se lahko uporablja v kombinaciji s kemičnim simbolom. V tem primeru izpolnjuje zahteve direktive glede zadevne kemikalije.

#### **Izdelek Panasonic**

Prosimo, shranite potrdilo o nakupu.

Garancijski pogoji in informacije o tem izdelku na naslednji telefonski številki:  
080080799 - številka za klice iz fiksnega (stacionarnega) omrežja  
[info.si@eu.panasonic.com](mailto:info.si@eu.panasonic.com)